

TEM

On | Off and everything in between

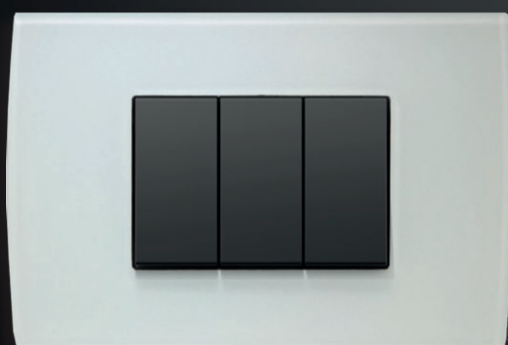

2022

MODUL



MODUL
LINE



MODUL
SOFT



MODUL
PURE

38

LOGIQ



146

ekonomik



176

fontana



214



TEM

On | Off and everything in between



Ние сме водечки производител на прекинувачи и приклучници во регионот. Веќе половина век на нашите корисници им овозможуваме позитивно и лесно искуство, едноставна инсталација и употреба на нашите производи, широк асортиман на бои и материјали што би ги убедиле и најпребирливите.

We are the leading manufacturer of switches and sockets in the region. For half a century, we have been providing our users a positive and easy experience, simple installation and use of products, a wide range of colours and materials, which convince even the most demanding.

TEM

Добредојдовте во
семејството MODUL

Welcome to the MODUL family

Додадете персонализиран стил на вашиот амбиент со прекинувачи и приклучници од семејството MODUL.

Give your ambience a personal touch and show off your style with switches and sockets from MODUL family.

ОТКРИВАМЕ НОВИ ПОГЛЕДИ
discovering new insights



MODUL

LINE



MODUL

SOFT



MODUL

PURE

MODUL

Изберете го вашиот
ДИЗАЈН
Select your DESIGN

Изберете ја вашата
БОЈА
Select your COLOUR

1

2

MODUL

LINE



MODUL

SOFT



MODUL

PURE



метал

стакло

дрво

3



4

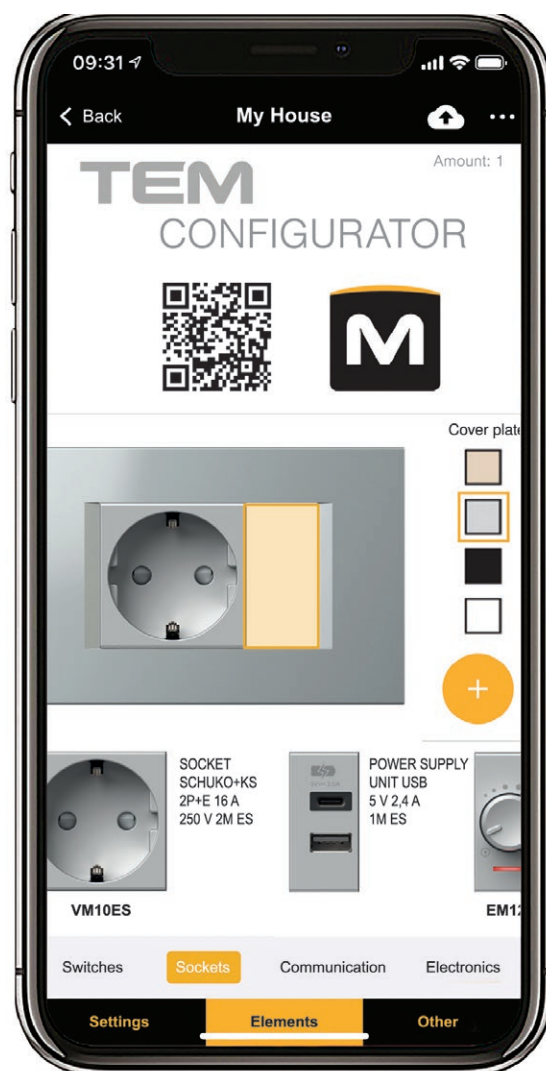

MODUL

LINE

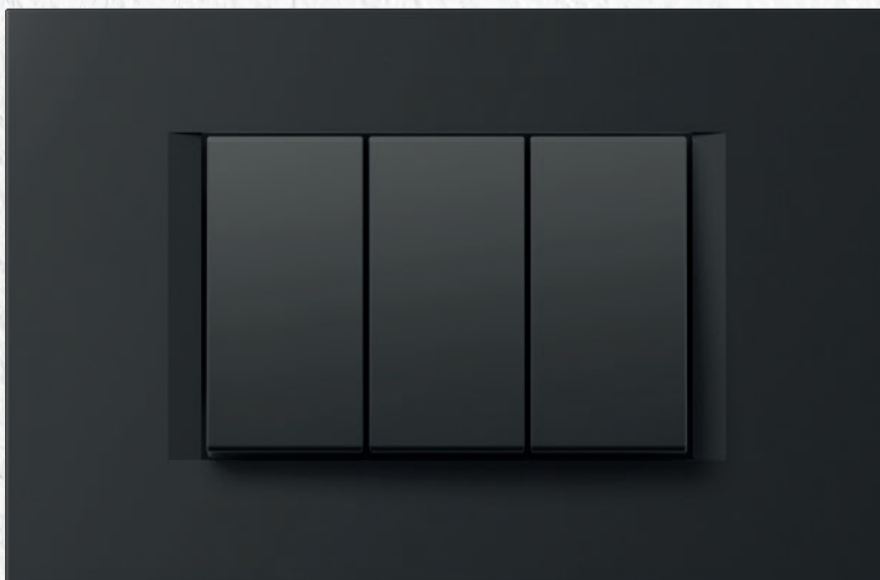

Правите мазни линии создаваат безвремен дизајн.

Straight, smooth lines create a timeless design.





MODUL

LINE

PW

IW

ES

AT

SB

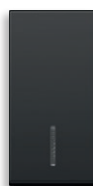

бела сјај

крем сјај

сребрена мат

антрацит

црна мат

polar white

ivory white

elox silver

anthracite

*soft touch
black*

Изберете ја вашата боја
Select your colour

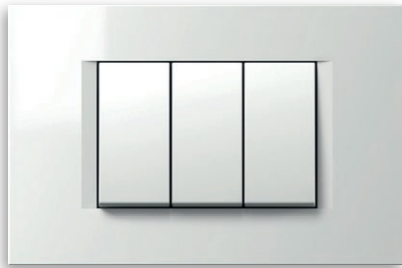

PW бела сјај
polar white

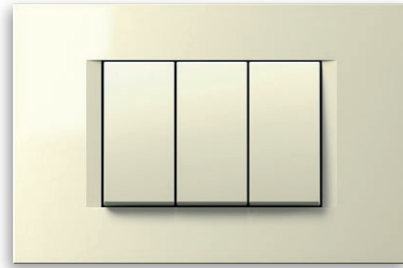

IW крем сјај
ivory white



SW камен бел
stone white

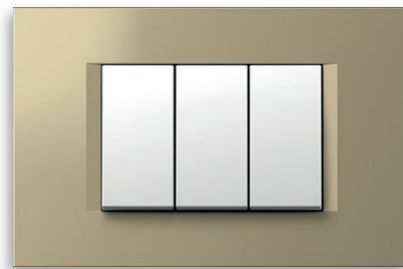

SG златна сјај
sand gold



ES сребрена мат
elox silver

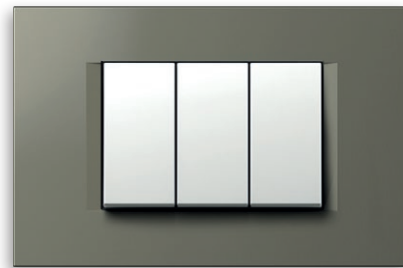

TI титаниум
titanium

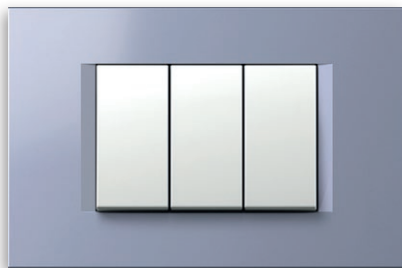

IB сина мат
impulse blue



AT антрацит
anthracite



NB црна сјај
night black

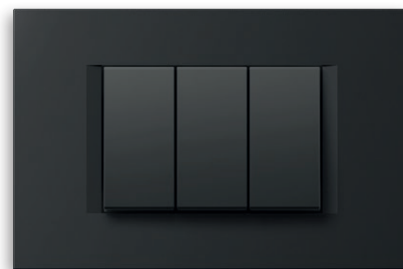

SB црна мат
soft touch black

MODUL

SOFT

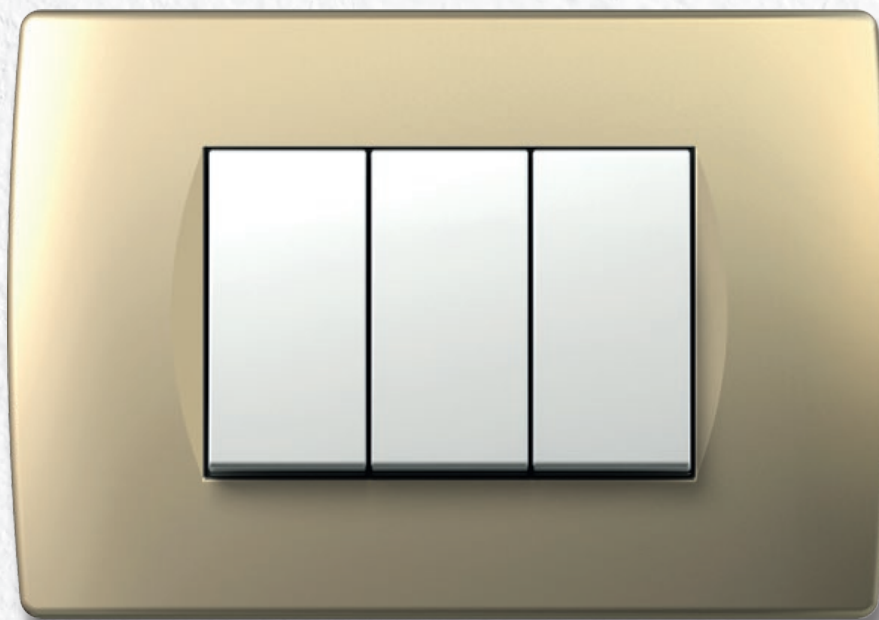

Заоблените форми и меките транзиции внесуваат нежност во вашиот
ДОМ.

Rounded shapes and soft transitions bring softness into your home.





MODUL

SOFT

PW



бела сјај

polar white

IW



крем сјај

ivory white

ES



сребрена мат

elox silver

AT

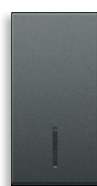

антрацит

anthracite

SB



црна мат

*soft touch
black*

Изберете ја вашата боја
Select your colour

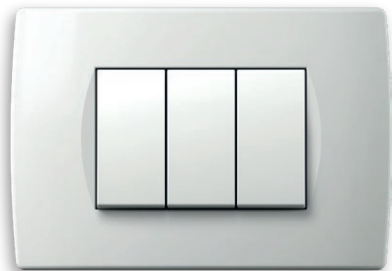

PW бела сјај
polar white

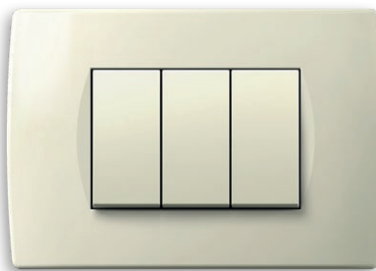

IW крем сјај
ivory white



ES сребрена мат
elox silver

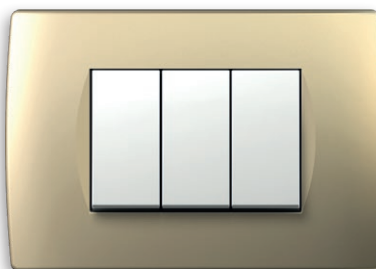

SG златна сјај
sand gold



WW титаниум
walnut

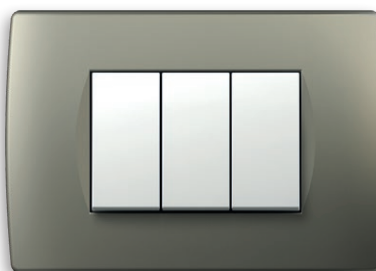

TI титаниум
titanium



WE темнокафеаво дрво
wenge



AT антрацит
anthracite



NB црна сјај
night black



SB црна мат
soft touch black

MODUL

PURE

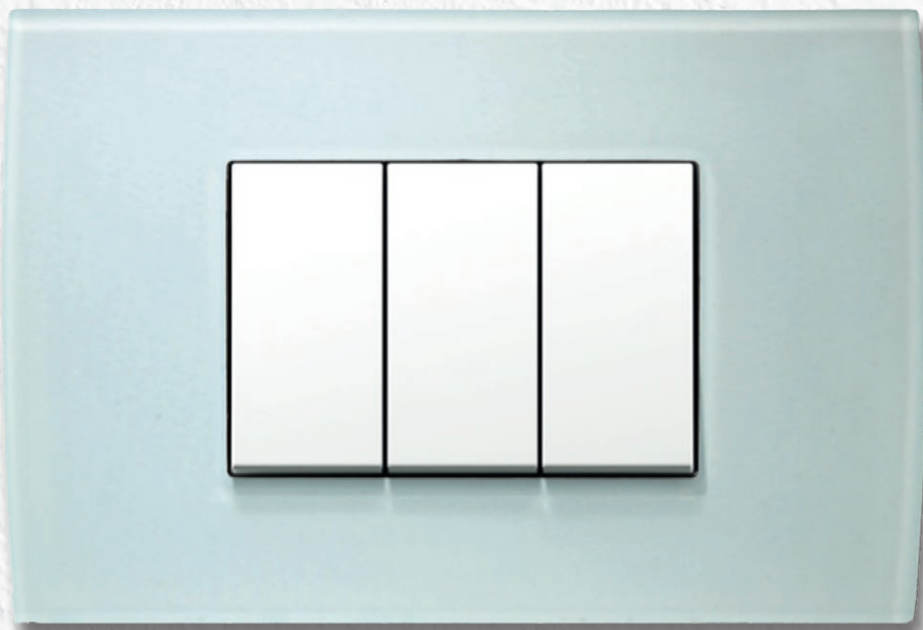

Деталите ја претставуваат севкупноста на целиот амбиент. Дозволете природата да го збогати вашиот простор со декоративни рамки од дрво, стакло и метал.

The details represent the completeness of the entire ambience. Let the nature enrich your space with decorative cover plates made of wood, glass and metal.





MODUL

PURE

PW



бела сјај

polar white

IW



крем сјај

ivory white

ES



сребрена мат

elox silver

AT



антрацит

anthracite

SB



црна мат

*soft touch
black*

стакло
glass



GW ледено бела
ice white

метал
metal



MH кован челик
hammered steel

дрво
wood



WM јавор
maple

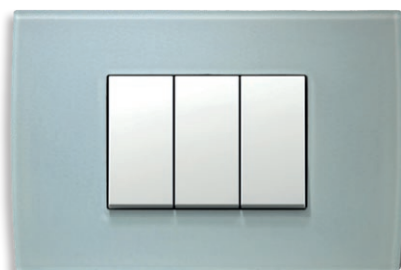

GG ледено зелена
ice green

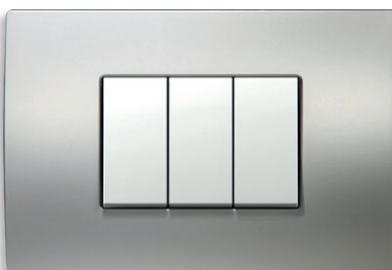

MS сатен сребро
satın silver



WB бамбус
bamboo

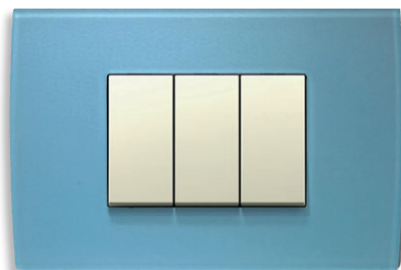

GB ледено сина
ice blue



MN сатен никел
satın nickel



WW орев
walnut

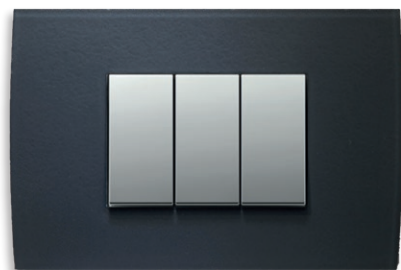

GY ледено сива
ice grey

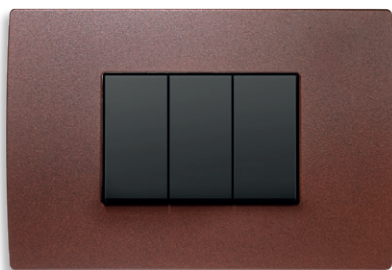

ME 'рѓосано железо
etched iron

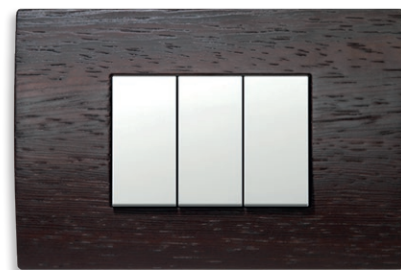

WE темнокафеаво дрво
wenge

MODUL

PURE



СТАКЛО - лесно и софистицирано.
Дозволете свежината да помине низ вашиот дом.

*GLASS - light and sophisticated.
Let freshness breeze through your home.*





СТАКЛО
glass

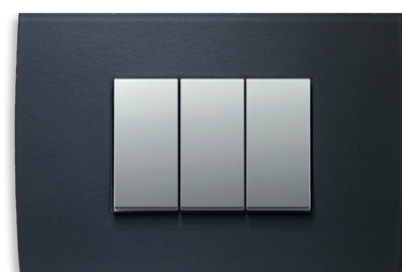
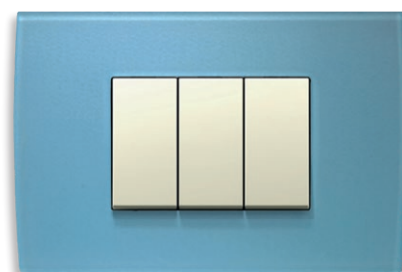
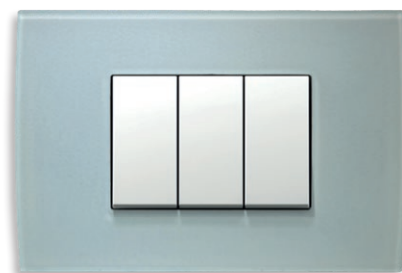

MODUL

PURE



МЕТАЛ - ладен, а сепак благороден.
Вклучете го овој беспрекорен материјал
во вашиот ентериер и привлечете
внимание без напор.

METAL - cold, yet noble.

*Embrace this pristine material and
effortlessly catch attention.*





метал
metal

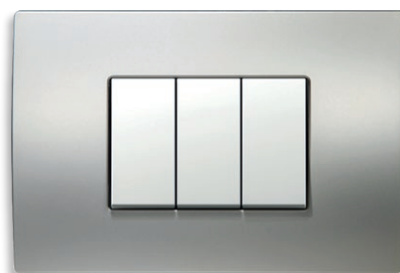

MODUL

PURE



ДРВО - разновидно, но уникатно.
Оставете место за топлината на природата.

*WOOD - versatile, yet unique.
Give way to nature's warmth.*





дрво
wood



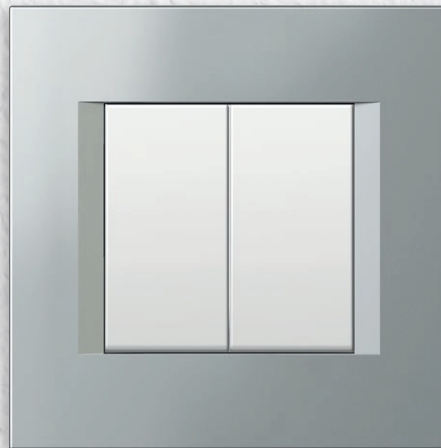



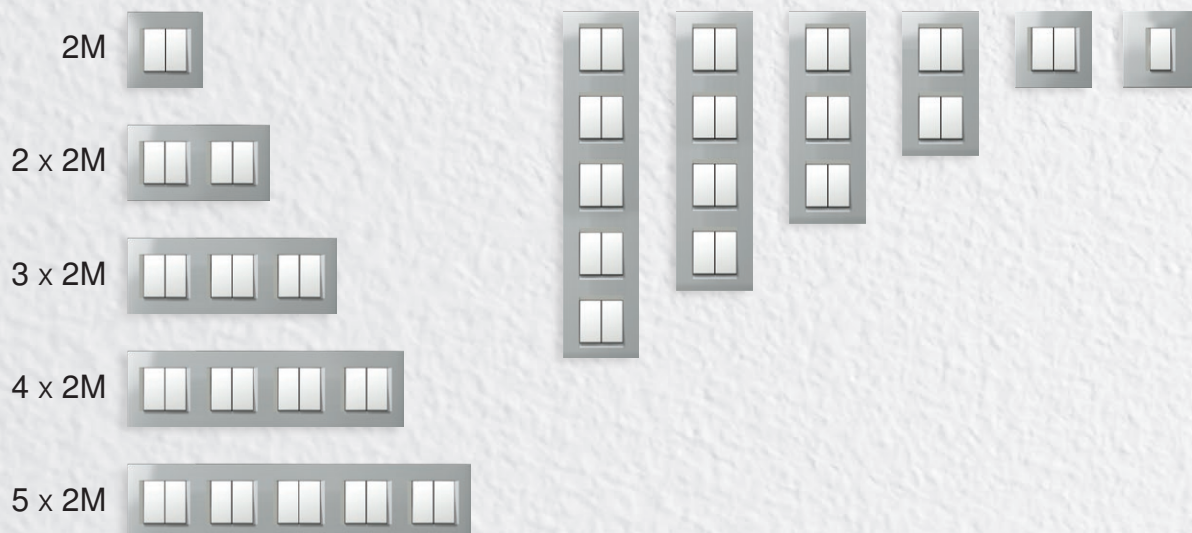
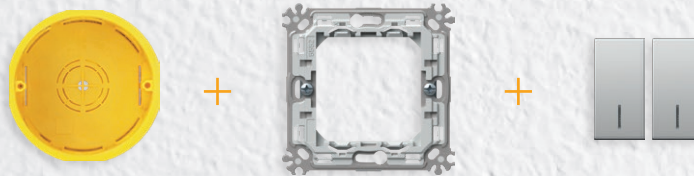

MODUL

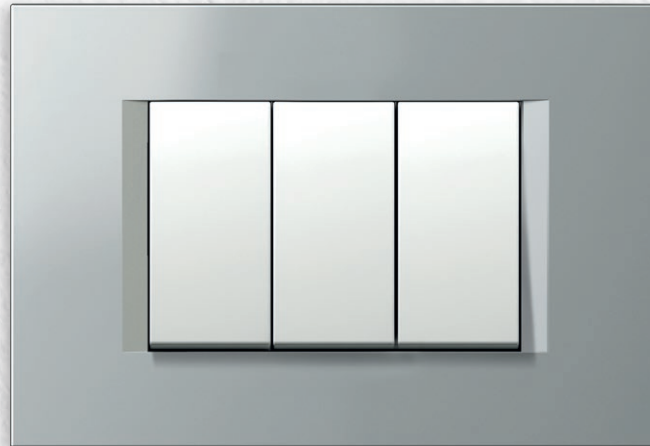
- LINE
- SOFT
- PURE





MODUL

-  LINE
-  SOFT
-  PURE



2 x 7M

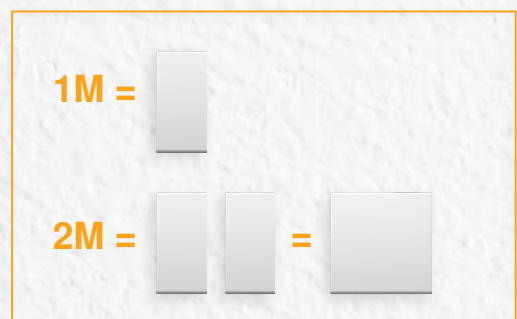

Функционалните елементи едноставно прицврстете ги на подлошката.
За вас најдовме решение „klik-in, klik-out“ што ви го намалува времето на монтажа. Приклучните контакти се лесно достапни од предната страна.

The function elements are easily fitted inside the mounting frame.
The “klik-in, klik-out” solution we have developed for you will reduce installation time. The connection contacts are easily accessible from the front.

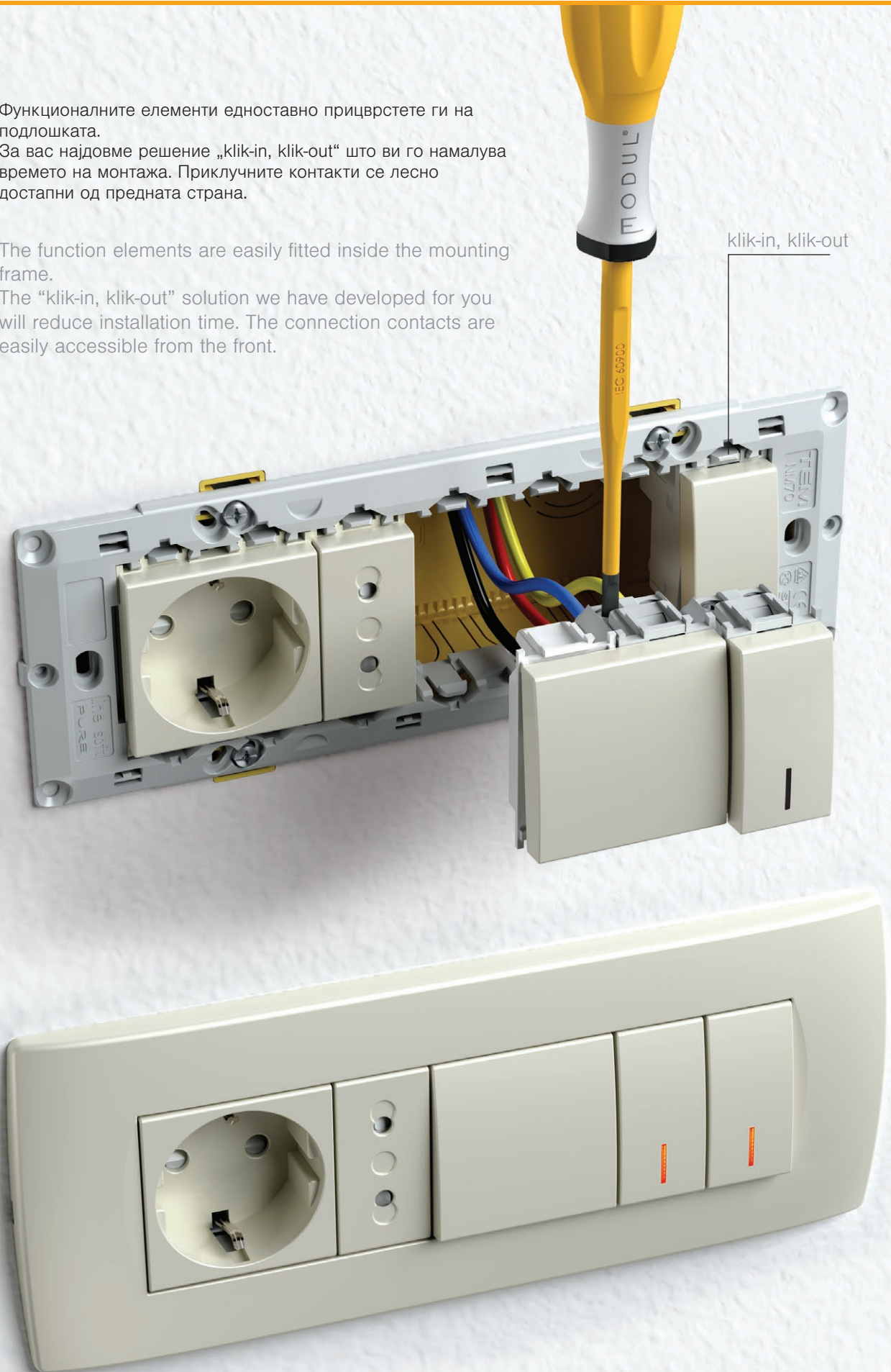

Modul е погоден за сите типови ѕидови и може да го вградите во класични, монтажни или во бетонски конструкции. Вградувањето е едноставно и ви нуди можност за комбинирање на правоаголни и тркалезни дозни на соодветно растојание. Материјалите што се користат се тестирани според високи стандарди.

The Modul is suitable for all wall types and can be used in conventional, hollow wall or concrete constructions. It is easy to install and enables you to combine rectangular or round boxes at the proper distances. The materials used are compliant with high standards.



ѕид / brick



гипс картон / hollow wall



бетон / concrete

Modul ви нуди многу можности и кога употребувате тркалезни дозни. Може да ги комбинирате вертикално или хоризонтално, самостојно или во групи. Металните подлошки гарантираат одлична стабилност дури и кога грубо ракувате со нив и погодни се за сите видови декоративни рамки.

The Modul enables many possibilities even with round boxes. You can combine them horizontally or vertically, individually or in groups. The metal mounting frame ensures excellent stability even with rough use and is suitable for any decorative cover plates.

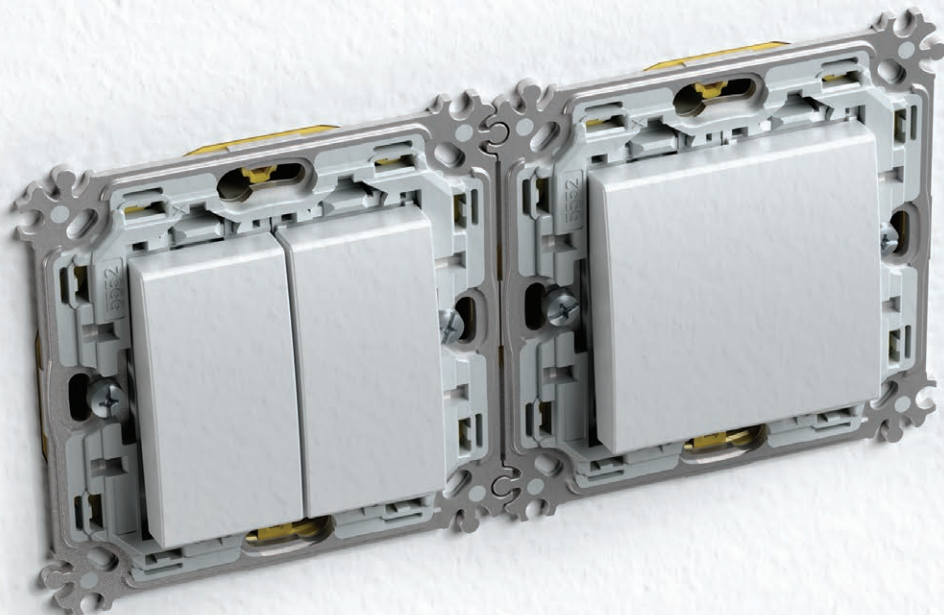



□ PW бела сјај
polar white



■ SB црна мат
soft touch black



■ AT антрацит
anthracite



□ ES сребрена мат
elox silver



□ IW крем сјај
ivory white



ГРАФИКИ
SYMBOLS

01	02	03	04	05	06	07	08	09	10	11	12	20	21	22	23
24	25	26	27	28	29	30	31	32	33	34	35	36	37	38	39
					OFF	ON					AC				
40	41	42	43	44	45	46	47	48							

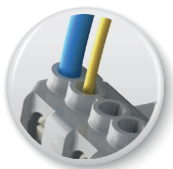
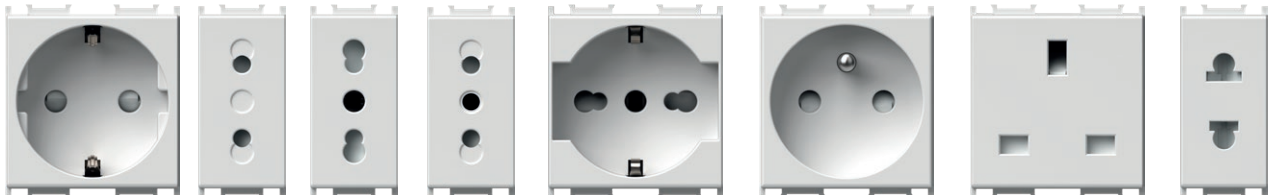

Сигурно поврзување на каблите со различен дијаметар.

Reliable connection even when different size of wires are used.



Сите приклучници имаат вградена заштита од допир на елементите што се под напон.

All the sockets are equipped with a safety shutters assuring the protection to live contacts.

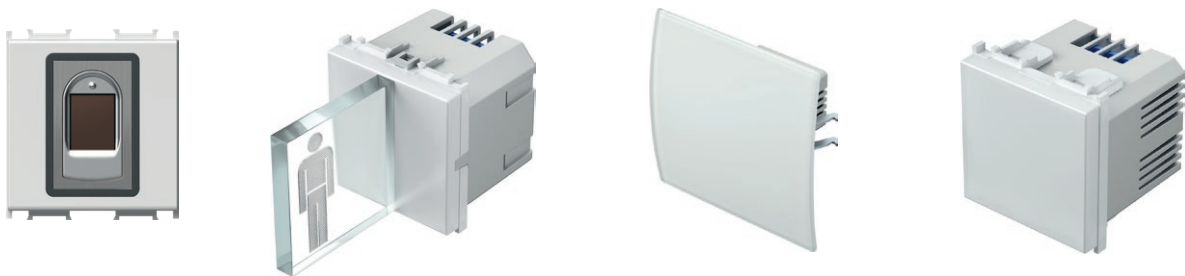
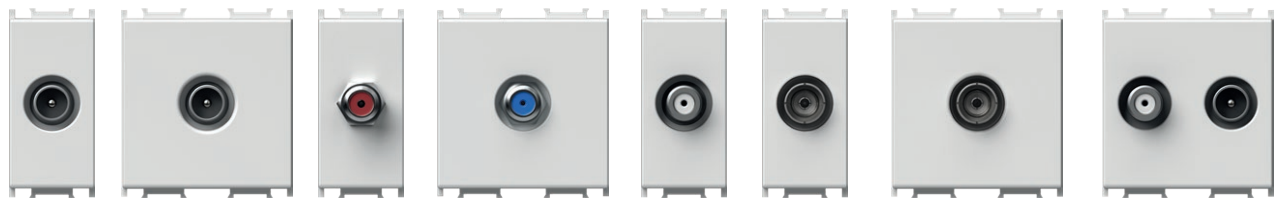
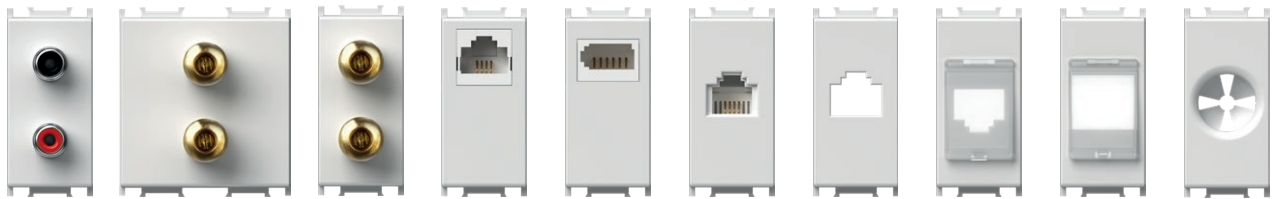

Долг работен век на прекинувачите и адекватност со современите стандарди.
Long-life of switches and adequacy to the international standards.



Сигурното вклучување/исклучување го овозможуваат сребрените проводници.
The switch is highly reliable via its silver rivets contacts.

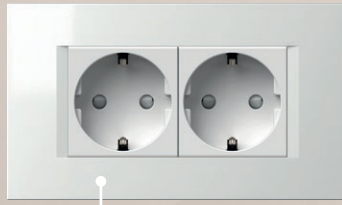
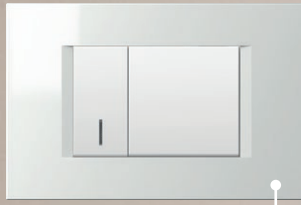

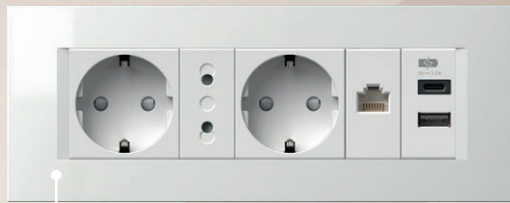
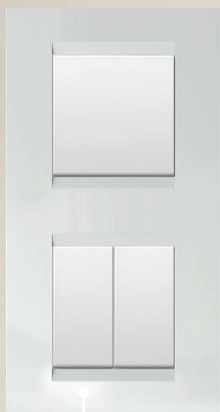

BIOPASS - прекинувач за отпечатоци
BIOPASS - fingerprint switch

Отклучување без клуч.
Keyless unlocking.

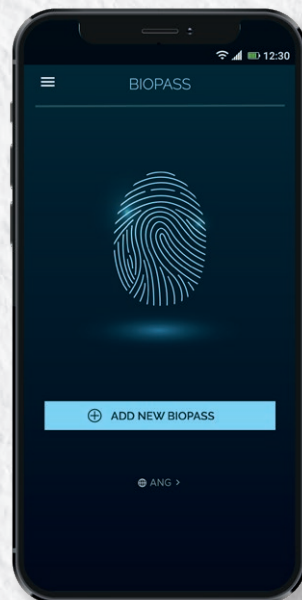

МУЛТИМЕДИЈА
MULTIMEDIA

Мултимедијален центар што ви овозможува да поврзете повеќе компоненти на едно место.
Multimedia center that allows you to connect a multiple number of components in one place.



ДОПИР - универзален прекинувач потенциометар (димер)

TOUCH - universal dimmer

Вклучување/исклучување и затемнување
на различни светилки

Switching and dimming of different lamps

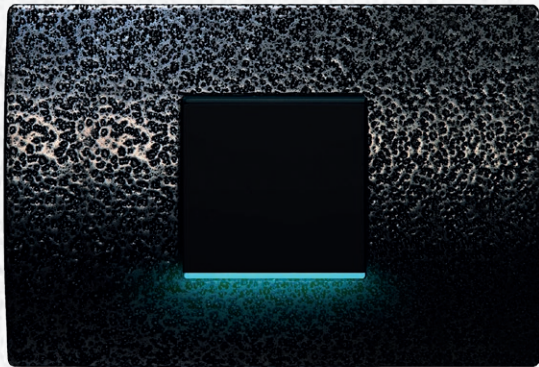

КРЕИРАЈТЕ СВОЈ ДИЗАЈН

CREATE YOUR OWN

При нарачка на големи количини, рамките
и функционалните елементи може да се
направат во боја по ваш избор.

*When ordering large quantities, cover plates
and function elements can be made in the
colour of your choice.*



НАПРАВЕТЕ НЕШТО УНИКАТНО

MAKE IT UNIQUE

Изберете боја на осветлување и додадете ја саканата
графика за да одговара на амбиентот на вашата соба.

*Choose a illumination colour and add desired graphic to suit the
ambience of your room.*



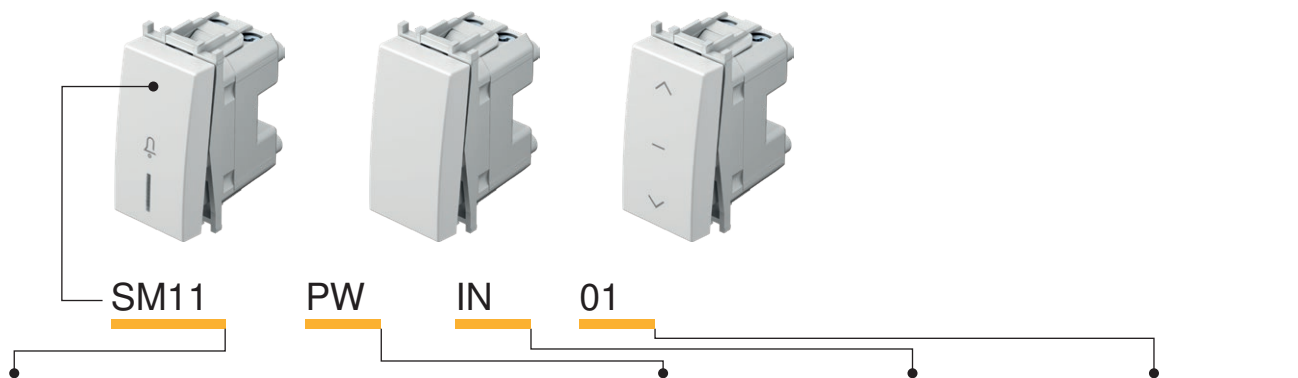

тип type	назив description	технички податоци technical data	големина size	боја colour	опис на опција 1 optional data 1	опис на опција 2 optional data 2
SM10	ПРЕКИНУВАЧ ЕДНОПОЛЕН SWITCH 1WAY	16AX 250V~	1M	□ PW бела-сјај polar white	NT неутрална neutral	🔔 01
SM11	ТАСТЕР ЕДНОПОЛЕН PUSH BUTTON 1WAY	16A 250V~	1M	■ SB црна-мат soft touch black	IN индикација indicator	🔦 02
SM12	ПРЕКИНУВАЧ ЕДНОПОЛЕН SWITCH 1WAY	20A 250V~	1M	■ AT антрацит anthracite		○ 03
⋮	⋮	⋮	⋮	□ ES сребрена-мат elox silver		○ 03
⋮	⋮	⋮	⋮	■ IW крем-сјај ivory white		

ПРЕКИНУВАЧ ЕДНОПОЛЕН 16AX 250V~ 1M



SM10

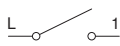

- прекинувач без типка
 - 16AX 250V~, тип SM10
 - во согласност со EN 60669-1
 - прицврстување на проводниците со завртки 1.5-2.5mm²
- SWITCH 1WAY 16AX 250V~ 1M**
- switch without button
 - 16AX 250V~, type SM10
 - in accordance with EN 60669-1
 - screw contacts 1.5-2.5mm²

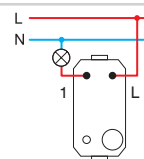

ТАСТЕР ЕДНОПОЛЕН 16A 250V~ 1M



SM11



- тастер без типка
 - 16A 250V~, тип SM11
 - во согласност со EN 60669-1
 - прицврстување на проводниците со завртки 1.5-2.5mm²
- PUSH BUTTON 1WAY 16A 250V~ 1M**
- push button without button
 - 16A 250V~, type SM11
 - in accordance with EN 60669-1
 - screw contacts 1.5-2.5mm²

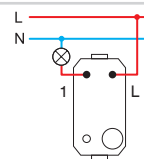

ПРЕКИНУВАЧ ЕДНОПОЛЕН 20A 250V~ 1M



SM12

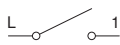

- прекинувач без типка
 - 20A 250V~, тип SM12
 - во согласност со EN 60669-1
 - прицврстување на проводниците со завртки 1.5-2.5mm²
- SWITCH 1WAY 20A 250V~ 1M**
- switch without button
 - 20A 250V~, type SM12
 - in accordance with EN 60669-1
 - screw contacts 1.5-2.5mm²

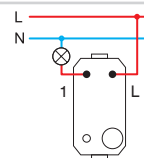

ПРЕКИНУВАЧ ДВОПОЛЕН 16AX 250V~ 1M



SM20

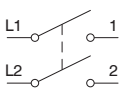

- прекинувач без типка
 - 16AX 250V~, тип SM20
 - во согласност со EN 60669-1
 - прицврстување на проводниците со завртки 1.5-2.5mm²
 - само во комбинација со типката TM15
- SWITCH 2POLE 16AX 250V~ 1M**
- switch without button
 - 16AX 250V~, type SM20
 - in accordance with EN 60669-1
 - screw contacts 1.5-2.5mm²
 - only in combination with button TM15

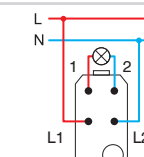

ПРЕКИНУВАЧ ЗА РОЛЕТНИ 1-0-2 16AX 250V~ 1M



SM40



- прекинувач без тастер
 - 16AX 250V~, тип SM40
 - во согласност со EN 60669-1
 - прицврстување на проводниците со завртки 1.5-2.5mm²
- SWITCH SHUTTERS 1-0-2 16AX 250V~ 1M*
- switch without button
 - 16AX 250V~, type SM40
 - in accordance with EN 60669-1
 - screw contacts 1.5-2.5mm²

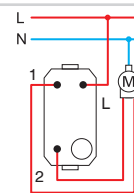

ТАСТЕР ЗА РОЛЕТНИ 1-0-2 16A 250V~ 1M



SM41

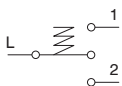

- тастер без типка
 - 16A 250V~, тип SM41
 - во согласност со EN 60669-1
 - прицврстување на проводниците со завртки 1.5-2.5mm²
- PUSH BUTTON SHUTTERS 1-0-2 16A 250V~ 1M*
- push button without button
 - 16A 250V~, type SM41
 - in accordance with EN 60669-1
 - screw contacts 1.5-2.5mm²

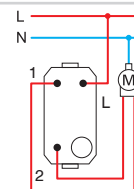

ПРЕКИНУВАЧ НАИЗМЕНИЧЕН 16AX 250V~ 1M



SM60

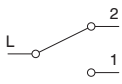

- прекинувач без типка
 - 16AX 250V~, тип SM60
 - во согласност со EN 60669-1
 - прицврстување на проводниците со завртки 1.5-2.5mm²
- SWITCH 2WAY 16AX 250V~ 1M*
- switch without button
 - 16AX 250V~, type SM60
 - in accordance with EN 60669-1
 - screw contacts 1.5-2.5mm²

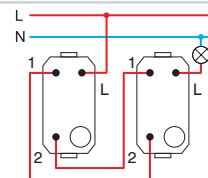

ТАСТЕР НАИЗМЕНИЧЕН 16A 250V~ 1M



SM61

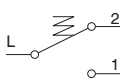

- тастер без типка
 - 16A 250V~, тип SM61
 - во согласност со EN 60669-1
 - прицврстување на проводниците со завртки 1.5-2.5mm²
- PUSH BUTTON 2WAY 16A 250V~ 1M*
- push button without button
 - 16A 250V~, type SM61
 - in accordance with EN 60669-1
 - screw contacts 1.5-2.5mm²

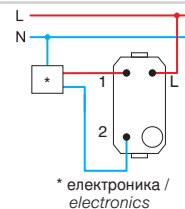

ПРЕКИНУВАЧ ВКРСЕН 16AX 250V~ 1M



SM70

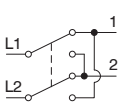

- прекинувач без типка
 - 16AX 250V~, тип SM70
 - во согласност со EN 60669-1
 - прицврстување на проводниците со завртки 1.5-2.5mm²
- SWITCH INTERMEDIATE 16AX 250V~ 1M*
- switch without button
 - 16AX 250V~, type SM70
 - in accordance with EN 60669-1
 - screw contacts 1.5-2.5mm²

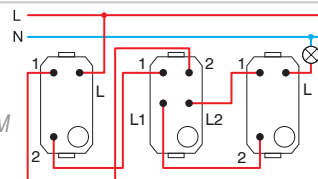

1M = 22,5 x 45
2M = 45 x 45

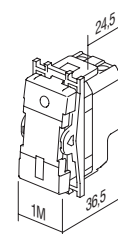
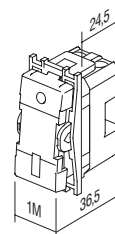



□ PW бела-сјај
polar white



■ SB црна-мат
soft touch black



■ AT антрацит
anthracite



□ ES сребрена-мат
elox silver



□ IW крем-сјај
ivory white

ПРЕКИНУВАЧ ЕДНОПОЛЕН 16AX 250V~ 1M



- SM10PW
- SM10SB
- SM10AT
- SM10ES
- SM10IW

- 16AX 250V~, тип SM10
- во согласност со EN 60669-1
- прицврстување на проводниците со завртки 1.5-2.5mm²
- заменлива тилпка

SWITCH 1WAY 16AX 250V~ 1M

- 16AX 250V~, type SM10
- in accordance with EN 60669-1
- screw contacts 1.5-2.5 mm²
- replaceable button



ПРЕКИНУВАЧ ЕДНОПОЛЕН 16AX 250V~ 1M __ IN



- SM10PWIN
- SM10SBIN
- SM10ATIN
- SM10ESIN
- SM10IWIN

- IN индикација
- 16AX 250V~, тип SM10
- во согласност со EN 60669-1
- прицврстување на проводниците со завртки 1.5-2.5mm²
- сијаличката не е приложена
- заменлива тилпка

SWITCH 1WAY 16AX 250V~ 1M __ IN

- IN indicator
- 16AX 250V~, type SM10
- in accordance with EN 60669-1
- screw contacts 1.5-2.5 mm²
- lamp is not included
- replaceable button



ТАСТЕР ЕДНОПОЛЕН 16A 250V~ 1M



- SM11PW
- SM11SB
- SM11AT
- SM11ES
- SM11IW

- 16A 250V~, тип SM11
- во согласност со EN 60669-1
- прицврстување на проводниците со завртки 1.5-2.5mm²
- заменлива тилпка

PUSH BUTTON 1WAY 16A 250V~ 1M

- 16A 250V~, type SM11
- in accordance with EN 60669-1
- screw contacts 1.5-2.5 mm²
- replaceable button



ТАСТЕР ЕДНОПОЛЕН 16A 250V~ 1M __ IN 01



- SM11PWIN01
- SM11SBIN01
- SM11ATIN01
- SM11ESIN01
- SM11IWIN01

- IN 01 тастер за своно со индикација
- 16A 250V~, тип SM11
- во согласност со EN 60669-1
- прицврстување на проводниците со завртки 1.5-2.5mm²
- сијаличката не е приложена
- заменлива тилпка

PUSH BUTTON 1WAY 16A 250V~ 1M __ IN 01

- IN 01 indicator bell
- 16A 250V~, type SM11
- in accordance with EN 60669-1
- screw contacts 1.5-2.5 mm²
- lamp is not included
- replaceable button



S W I T C H E S S M

ТАСТЕР ЕДНОПОЛЕН 16A 250V~ 1M __ IN 02



- SM11PWIN02 - IN 02 тастер за светло со индикација
- SM11SBIN02 - 16A 250V~, тип SM11
- SM11ATIN02 - во согласност со EN 60669-1
- SM11ESIN02 - прицврстување на проводниците со завртки 1.5-2.5mm²
- SM11IWIN02 - сијаличката не е приложена
- SM11IWIN02 - заменлива тилпка

PUSH BUTTON 1WAY 16A 250V~ 1M __ IN 02

- IN 02 indicator light
- 16A 250V~, type SM11
- in accordance with EN 60669-1
- screw contacts 1.5-2.5 mm²
- lamp is not included
- replaceable button



ПРЕКИНУВАЧ ДВОПОЛЕН 16AX 250V~ 1M __ NT 03



- SM20PWNT03 - NT 03 неутрална 0-1
- SM20SBNT03 - 16AX 250V~, тип SM20
- SM20ATNT03 - во согласност со EN 60669-1
- SM20ESNT03 - прицврстување на проводниците со завртки 1.5-2.5mm²
- SM20IWNNT03 - заменлива тилпка

SWITCH 2POLE 16AX 250V~ 1M __ NT 03

- NT 03 neutral 0-1
- 16AX 250V~, type SM20
- in accordance with EN 60669-1
- screw contacts 1.5-2.5 mm²
- replaceable button



ПРЕКИНУВАЧ ДВОПОЛЕН 16AX 250V~ 1M __ IN



- SM20PWIN - IN индикација
- SM20SBIN - 16AX 250V~, тип SM20
- SM20ATIN - во согласност со EN 60669-1
- SM20ESIN - прицврстување на проводниците со завртки 1.5-2.5mm²
- SM20IWIN - сијаличката не е приложена
- SM20IWIN - заменлива тилпка

SWITCH 2POLE 16AX 250V~ 1M __ IN

- IN indicator
- 16AX 250V~, type SM20
- in accordance with EN 60669-1
- screw contacts 1.5-2.5 mm²
- lamp is not included
- replaceable button



ПРЕКИНУВАЧ ЗА РОЛЕТНИ 1-0-2 16AX 250V~ 1M __ NT 10

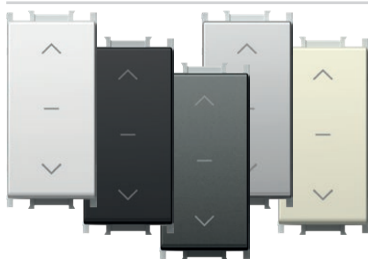

- SM40PWNT10 - NT 10 неутрална 1-0-2
- SM40SBNT10 - 16AX 250V~, тип SM40
- SM40ATNT10 - во согласност со EN 60669-1
- SM40ESNT10 - прицврстување на проводниците со завртки 1.5-2.5mm²
- SM40IWNNT10 - заменлива тилпка

SWITCH SHUTTERS 1-0-2 16AX 250V~ 1M __ NT 10

- NT 10 neutral 1-0-2
- 16AX 250V~, type SM40
- in accordance with EN 60669-1
- screw contacts 1.5-2.5 mm²
- replaceable button



ТАСТЕР ЗА РОЛЕТНИ 1-0-2 16A 250V~ 1M __ NT 10

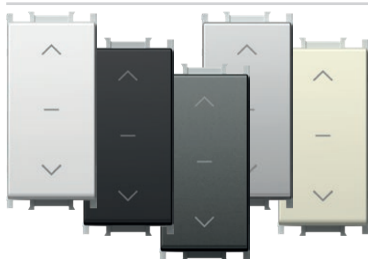

- SM41PWNT10 - NT 10 неутрална 1-0-2
- SM41SBNT10 - 16A 250V~, тип SM41
- SM41ATNT10 - во согласност со EN 60669-1
- SM41ESNT10 - прицврстување на проводниците со завртки 1.5-2.5mm²
- SM41IWNNT10 - заменлива тилпка

PUSH BUTTON SHUTTERS 1-0-2 16A 250V~ 1M __ NT 10

- NT 10 neutral 1-0-2
- 16A 250V~, type SM41
- in accordance with EN 60669-1
- screw contacts 1.5-2.5 mm²
- replaceable button



ПРЕКИНУВАЧ НАИЗМЕНИЧЕН 16AX 250V~ 1M



- SM60PW - 16AX 250V~, тип SM60
- SM60SB - во согласност со EN 60669-1
- SM60AT - прицврстување на проводниците со завртки 1.5-2.5mm²
- SM60ES - заменлива тилпка

SWITCH 2WAY 16AX 250V~ 1M

- 16AX 250V~, type SM60
- in accordance with EN 60669-1
- screw contacts 1.5-2.5 mm²
- replaceable button



ТАСТЕР НАИЗМЕНИЧЕН 16A 250V~ 1M

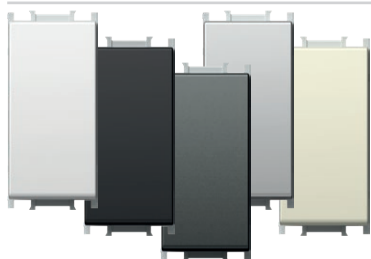

- SM61PW
- SM61SB
- SM61AT
- SM61ES
- SM61IW

- 16A 250V~, тип SM61
- во согласност со EN 60669-1
- прицврстување на проводниците со завртки 1.5-2.5mm²
- заменива типка

PUSH BUTTON 2WAY 16A 250V~ 1M

- 16A 250V~, type SM61
- in accordance with EN 60669-1
- screw contacts 1.5-2.5 mm²
- replaceable button



ТАСТЕР НАИЗМЕНИЧЕН СО ВРВКА 16A 250V~ 1M __ CD



- SM62PWCD
- SM62SBCD
- SM62ATCD
- SM62ESCD
- SM62IWCD

- CD индикација+врвка
- должина на врвката 1.5m
- 16A 250V~, тип SM62
- во согласност со EN 60669-1
- прицврстување на проводниците со завртки 1.5-2.5mm²

PUSH BUTTON 2WAY WITH CORD 16A 250V~ 1M __ CD

- CD indicator+cord
- cord length 1.5m
- 16A 250V~, type SM62
- in accordance with EN 60669-1
- screw contacts 1.5-2.5 mm²



ПРЕКИНУВАЧ ВКРСЕН 16AX 250V~ 1M



- SM70PW
- SM70SB
- SM70AT
- SM70ES
- SM70IW

- 16AX 250V~, тип SM70
- во согласност со EN 60669-1
- прицврстување на проводниците со завртки 1.5-2.5mm²
- заменива типка

SWITCH INTERMEDIATE 16AX 250V~ 1M

- 16AX 250V~, type SM70
- in accordance with EN 60669-1
- screw contacts 1.5-2.5 mm²
- replaceable button



1M = 22,5 x 45
2M = 45 x 45

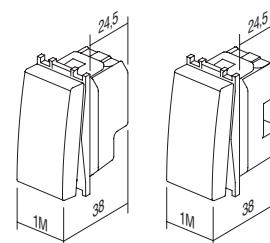

B U T T O N S T M

тип type	назив description	големина size	боја colour	опис на опција 1 optional data 1	опис на опција 2 optional data 2
TM11	ТИПКА BUTTON	1M	<input type="checkbox"/> PW бела-сјај polar white	<input type="checkbox"/> NT неутрална neutral	01
TM12	ТИПКА BUTTON	2M	<input checked="" type="checkbox"/> SB црна-мат soft touch black	<input type="checkbox"/> IN индикација indicator	02
TM21	ПОЛНИЛО BLANK	1M	<input checked="" type="checkbox"/> AT антрацит anthracite		03
:	:	:	<input type="checkbox"/> ES сребрена-мат elox silver		
:	:	:	<input type="checkbox"/> IW крем-сјај ivory white		

ТИПКА 1M



- TM11PW
- TM11SB
- TM11AT
- TM11ES
- TM11IW

- заменлива тилка со големина 1M
- во согласност со EN 60669-1

BUTTON 1M

- replaceable button 1M
- in accordance with EN 60669-1



ТИПКА 1M СО ИНДИКАЦИЈА



- TM11PWIN
- TM11SBIN
- TM11ATIN
- TM11ESIN
- TM11IWIN

- заменлива тилка со големина 1M
- во согласност со EN 60669-1

BUTTON 1M INDICATOR

- replaceable button 1M
- in accordance with EN 60669-1



ТИПКА 2M

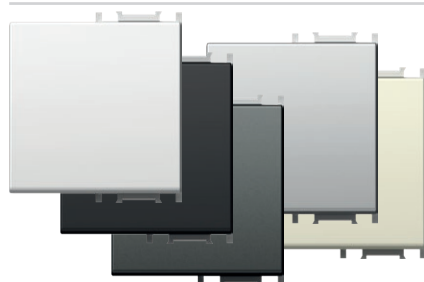

- TM12PW
- TM12SB
- TM12AT
- TM12ES
- TM12IW

- заменлива тилка со големина 2M со подложка за типки
- се користи за надградување на прекинувачи или тастери со големина 1M во големина 2M
- во согласност со EN 60669-1

BUTTON 2M

- replaceable button 2M with button carrier
- to upgrade switch or push button from size 1M to size 2M
- in accordance with EN 60669-1



ТИПКА 2M СО ИНДИКАЦИЈА

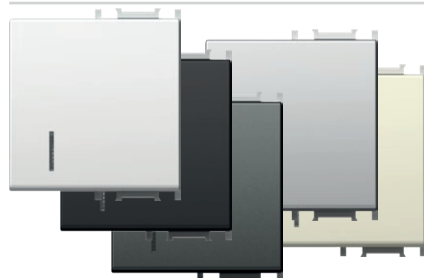

- TM12PWIN
- TM12SBIN
- TM12ATIN
- TM12ESIN
- TM12IWIN

- заменлива тилка со големина 2M со подложка за типки
- се користи за надградување на прекинувачи или тастери со големина 1M во големина 2M
- во согласност со EN 60669-1

BUTTON 2M INDICATOR

- replaceable button 2M with button carrier
- to upgrade switch or push button from size 1M to size 2M
- in accordance with EN 60669-1



ТИПКА 2М СО ПЛОЧКА ЗА НАТПИС

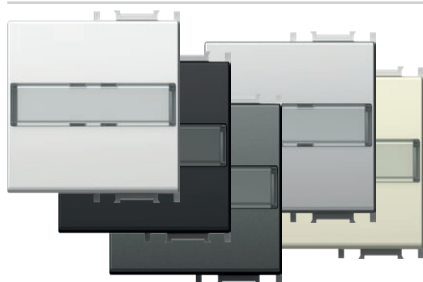

- TM13PWIL
- TM13SBIL
- TM13ATIL
- TM13ESIL
- TM13IWIL

- заменлива типка со големина 2M со подлошка за типки
 - се користи за надградување на прекинувачи или тастери со големини 1M во големина 2M
 - во согласност со EN 60669-1

BUTTON 2M WITH INSCRIPTION PLATE
 - replaceable button 2M with button carrier
 - to upgrade switch or push button from size 1M to size 2M
 - in accordance with EN 60669-1



ТИПКА 1М ДВОПОЛНА

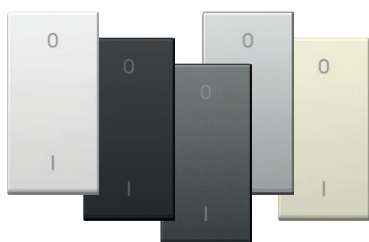

- TM15PW
- TM15SB
- TM15AT
- TM15ES
- TM15IW

- заменлива типка со големина 1M
 - само во комбинација со механизмот SM20
 - во согласност со EN 60669-1

BUTTON 1M 2POLE
 - replaceable button 1M
 - only in combination with mechanism SM20
 - in accordance with EN 60669-1



ПОЛНИЛО 1М

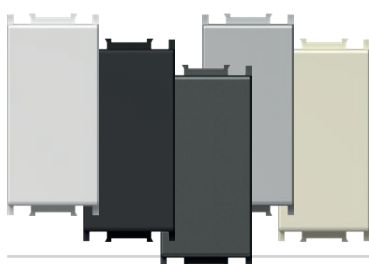

- TM21PW
- TM21SB
- TM21AT
- TM21ES
- TM21IW

- за пополнување на празните места
 - во согласност со EN 60669-1

BLANK 1M
 - blank modul to fill up empty spaces
 - in accordance with EN 60669-1



ПОЛНИЛО 2М



- TM22PW
- TM22SB
- TM22AT
- TM22ES
- TM22IW

- за пополнување на празните места
 - во согласност со EN 60669-1

BLANK 2M
 - blank modul to fill up empty spaces
 - in accordance with EN 60669-1



ВОВЕДНИК 1М

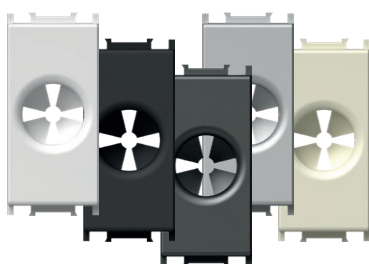

- TM31PW
- TM31SB
- TM31AT
- TM31ES
- TM31IW

- воведувач за кабел
 - во согласност со EN-60669-1

CABLE OUTLET 1M
 - outlet for cable
 - in accordance with EN-60669-1



1M = 22,5 x 45
 2M = 45 x 45

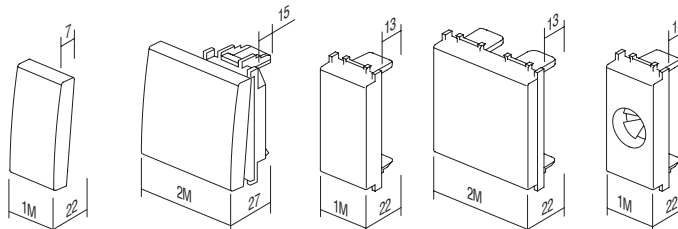

TM11
TM15

TM12
TM13

TM21

TM22

TM31

B U T T O N S T M

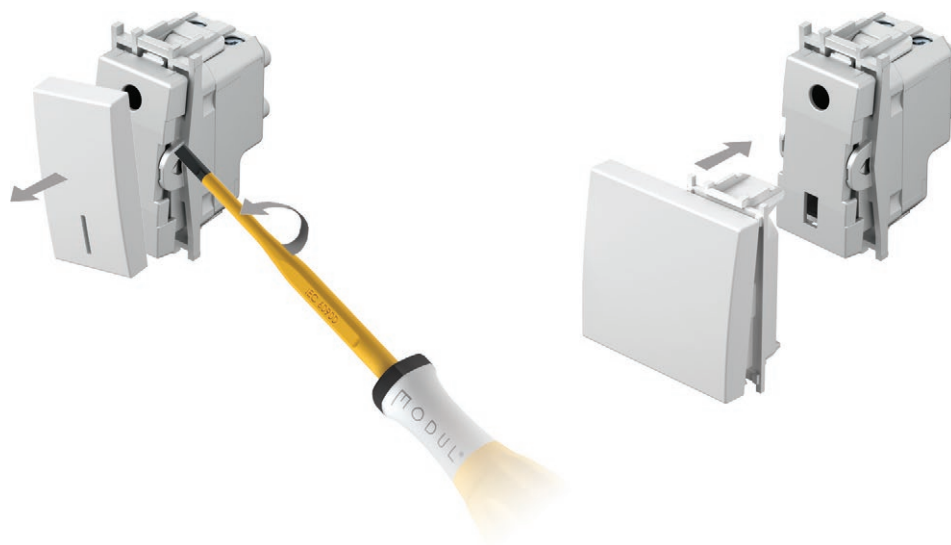

ЛАСЕРСКИ НАТПИС НА ТИПКИТЕ

- ласерски натпис со посакувана графика на означени места
- стандардни симболи од залихите, останатите по нарачка

LASER PRINT ON BUTTONS

- laser print of any graphics on marked locations
- standard symbols from stock, other on request

1M

A
B
C

2M

A	D	G
B	E	H
C	F	I

ГРАФИКИ

SYMBOLS

01	02	03	04	05	06	07	08	09	10	11	12	20	21	22	23
24	25	26	27	28	29	30	31	32	33	34	35	36	37	38	39
					OFF	ON					AC				
40	41	42	43	44	45	46	47	48							

СТАНДАРДНИ ГРАФИКИ

STANDARD SYMBOLS

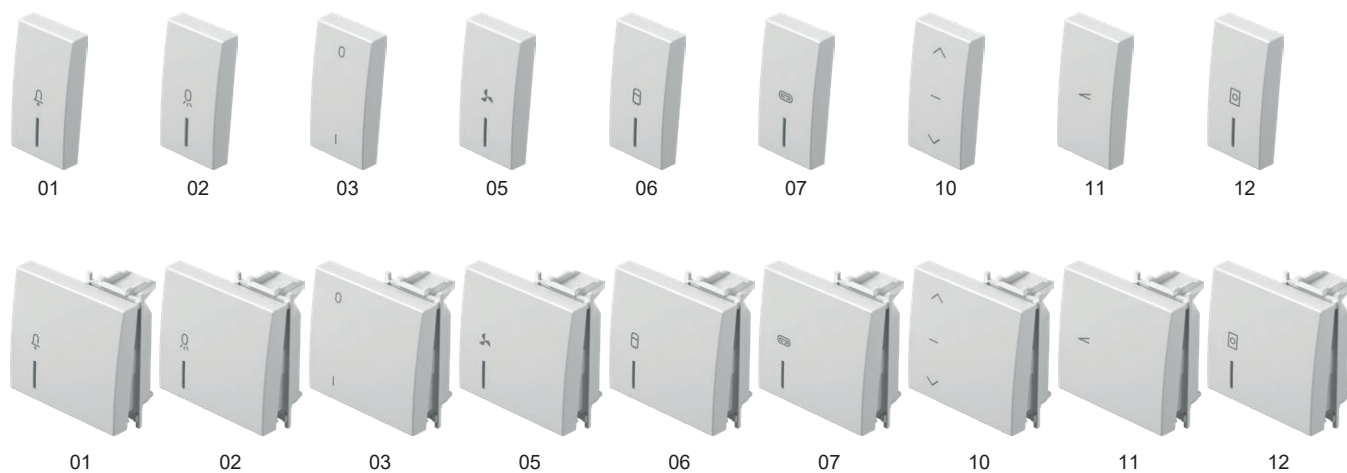

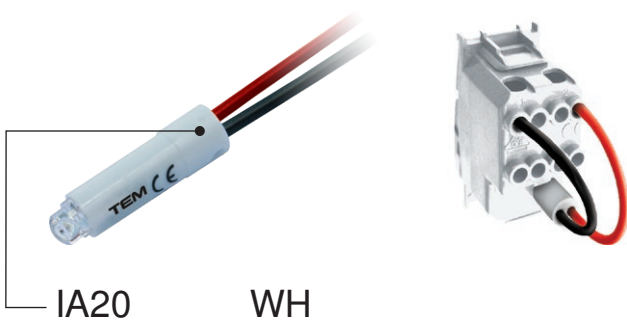

тип type	назив description	технички податоци technical data	боја colour
IA10	СИЈАЛИЧКА NEON LAMP	230V~ 0,34W	<input type="checkbox"/> WH бела white
IA20	LED СВЕТИЛКА LED LAMP	230V~ AC/DC 0,40W	<input checked="" type="checkbox"/> BL сина blue
IA21	LED СВЕТИЛКА LED LAMP	24V AC/DC 0,20W	<input checked="" type="checkbox"/> RD црвена red
·	·	·	<input checked="" type="checkbox"/> GR зелена green
·	·	·	<input checked="" type="checkbox"/> OR портокалова orange

СИЈАЛИЧКА 230V~ 0,34W

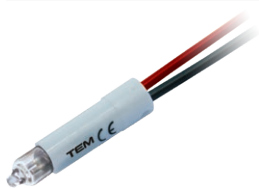

IA10OR

- за индикација, осветлување или постојано осветлување на прекинувачот
- во комбинација со типката со индикација

NEON LAMP 230V~ 0,34W

- for indication, illumination or constant illumination of switch
- in combination with button with indicator

LED СВЕТИЛКА 230V AC/DC 0,40W



IA20WH
 IA20GR
 IA20RD
 IA20BL

- за индикација, осветлување или постојано осветлување на прекинувачот
- во комбинација со типката со индикација

LED LAMP 230V AC/DC 0,40W

- for indication, illumination or constant illumination of switch
- in combination with button with indicator

LED СВЕТИЛКА 24V AC/DC 0,20W



IA21WH
 IA21RD

- за индикација, осветлување или постојано осветлување на прекинувачот
- во комбинација со типката со индикација

LED LAMP 24V AC/DC 0,20W

- for indication, illumination or constant illumination of switch
- in combination with button with indicator

СВЕТИЛКА LED 12V AC/DC 0,10W



IA22WH
 IA22RD

- за индикација, осветлување или постојано осветлување на прекинувачот
- во комбинација со типката со индикација

LED LAMP 12V AC/DC 0,10W

- for indication, illumination or constant illumination of switch
- in combination with button with indicator

RC МРЕЖА 250V~

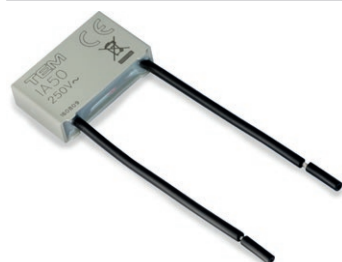

IA50

- RC мрежа за спречување на влијанието од LED светилките
- можно е наизменично поврзување на повеќе RC мрежи со светилките
- 0,1 µF, 100 Ω, 250V~

RC CIRCUIT 250V~

- RC circuit to eliminate disturbances in the operation of LED lamps
- parallel connections of more RC circuits with lamps are possible
- 0,1 µF, 100 Ω, 250V~

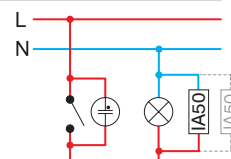

Индикација /
Indication

* Осветлување /
Illumination

Постојано осветлување /
Constant illumination

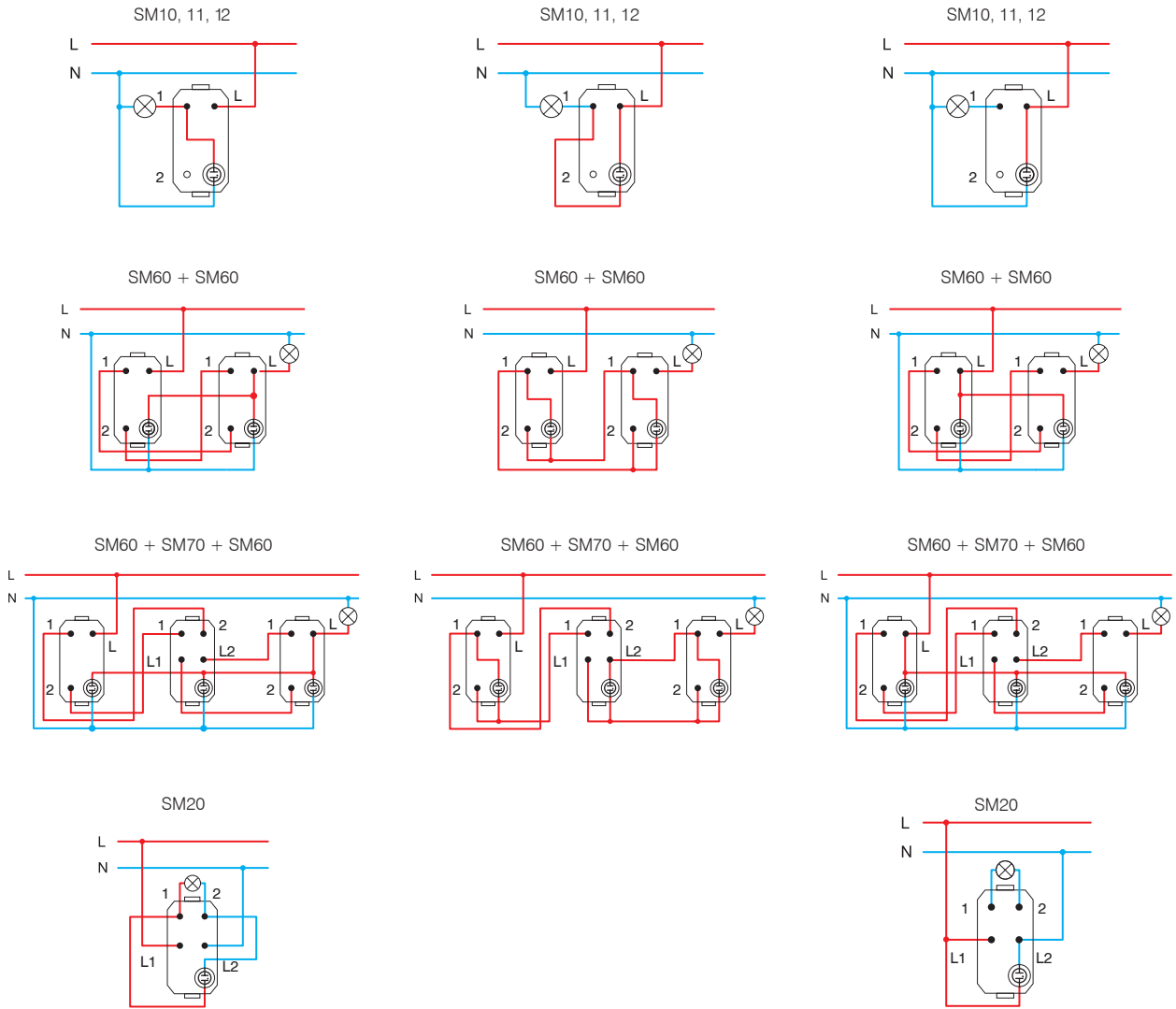

* врските за поврзување не се погодни за светилки за заштеда на енергија (CFL, LED) /
the connections are not suitable for energy-saving bulbs (CFL, LED)

1M = 22,5 x 45
2M = 45 x 45

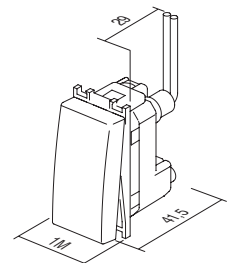

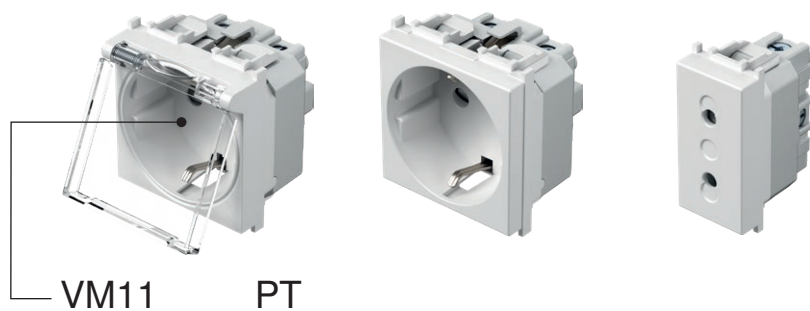

VM11

PT

тип type	назив description	технички податоци technical data	големина size	боја colour																																				
VM10	ПРИКЛУЧНИЦА ШУКО+KS SOCKET SCHUKO+KS	2P+E 16A 250V~	2M	<table border="0"> <tr> <td><input type="checkbox"/> PW</td> <td>бела-сјај polar white</td> <td><input checked="" type="checkbox"/> PT</td> <td>бела+просирна white+transparent</td> <td><input type="checkbox"/> PP</td> <td>бела+бела white+white</td> </tr> </table>	<input type="checkbox"/> PW	бела-сјај polar white	<input checked="" type="checkbox"/> PT	бела+просирна white+transparent	<input type="checkbox"/> PP	бела+бела white+white																														
<input type="checkbox"/> PW	бела-сјај polar white	<input checked="" type="checkbox"/> PT	бела+просирна white+transparent	<input type="checkbox"/> PP	бела+бела white+white																																			
VM11	ПРИКЛУЧНИЦА ШУКО+KS+КАПАК SOCKET SCHUKO+KS+COVER	2P+E 16A 250V~	2M	<table border="0"> <tr> <td><input checked="" type="checkbox"/> SB</td> <td>црна-мат soft touch black</td> <td><input checked="" type="checkbox"/> BT</td> <td>црна+просирна soft touch black+transparent</td> <td><input checked="" type="checkbox"/> BB</td> <td>црна+црна soft touch black+black</td> </tr> </table>	<input checked="" type="checkbox"/> SB	црна-мат soft touch black	<input checked="" type="checkbox"/> BT	црна+просирна soft touch black+transparent	<input checked="" type="checkbox"/> BB	црна+црна soft touch black+black																														
<input checked="" type="checkbox"/> SB	црна-мат soft touch black	<input checked="" type="checkbox"/> BT	црна+просирна soft touch black+transparent	<input checked="" type="checkbox"/> BB	црна+црна soft touch black+black																																			
VM20	ПРИКЛУЧНИЦА EURO+KS SOCKET EURO+KS	2P 10A 250V~	1M	<table border="0"> <tr> <td><input checked="" type="checkbox"/> AT</td> <td>антрацит anthracite</td> <td><input checked="" type="checkbox"/> AT</td> <td>антрацит+просирна anthracite+transparent</td> <td><input checked="" type="checkbox"/> AA</td> <td>антрацит+антрацит anthracite+anthracite</td> </tr> <tr> <td><input checked="" type="checkbox"/> ES</td> <td>сребрена elox silver</td> <td><input checked="" type="checkbox"/> ST</td> <td>сребрена+прос. silver+transparent</td> <td><input checked="" type="checkbox"/> SS</td> <td>сребрена+сребрена silver+silver</td> </tr> <tr> <td><input checked="" type="checkbox"/> IW</td> <td>крем-сјај ivory white</td> <td><input checked="" type="checkbox"/> IT</td> <td>крем+просирна ivory+transparent</td> <td><input checked="" type="checkbox"/> II</td> <td>крем+крем ivory+ivory</td> </tr> <tr> <td><input checked="" type="checkbox"/> RD</td> <td>црвена red</td> <td><input checked="" type="checkbox"/> RT</td> <td>црвена+просирна red+transparent</td> <td><input checked="" type="checkbox"/> RR</td> <td>црвена+црвена red+red</td> </tr> <tr> <td><input checked="" type="checkbox"/> GR</td> <td>зелена green</td> <td><input checked="" type="checkbox"/> GT</td> <td>зелена+просирна green+transparent</td> <td><input checked="" type="checkbox"/> GG</td> <td>зелена+зелена green+green</td> </tr> <tr> <td><input checked="" type="checkbox"/> OR</td> <td>портокалова orange</td> <td><input checked="" type="checkbox"/> OT</td> <td>портокалова+прос. orange+transparent</td> <td><input checked="" type="checkbox"/> OO</td> <td>портокалова+портокалова orange+orange</td> </tr> </table>	<input checked="" type="checkbox"/> AT	антрацит anthracite	<input checked="" type="checkbox"/> AT	антрацит+просирна anthracite+transparent	<input checked="" type="checkbox"/> AA	антрацит+антрацит anthracite+anthracite	<input checked="" type="checkbox"/> ES	сребрена elox silver	<input checked="" type="checkbox"/> ST	сребрена+прос. silver+transparent	<input checked="" type="checkbox"/> SS	сребрена+сребрена silver+silver	<input checked="" type="checkbox"/> IW	крем-сјај ivory white	<input checked="" type="checkbox"/> IT	крем+просирна ivory+transparent	<input checked="" type="checkbox"/> II	крем+крем ivory+ivory	<input checked="" type="checkbox"/> RD	црвена red	<input checked="" type="checkbox"/> RT	црвена+просирна red+transparent	<input checked="" type="checkbox"/> RR	црвена+црвена red+red	<input checked="" type="checkbox"/> GR	зелена green	<input checked="" type="checkbox"/> GT	зелена+просирна green+transparent	<input checked="" type="checkbox"/> GG	зелена+зелена green+green	<input checked="" type="checkbox"/> OR	портокалова orange	<input checked="" type="checkbox"/> OT	портокалова+прос. orange+transparent	<input checked="" type="checkbox"/> OO	портокалова+портокалова orange+orange
<input checked="" type="checkbox"/> AT	антрацит anthracite	<input checked="" type="checkbox"/> AT	антрацит+просирна anthracite+transparent	<input checked="" type="checkbox"/> AA	антрацит+антрацит anthracite+anthracite																																			
<input checked="" type="checkbox"/> ES	сребрена elox silver	<input checked="" type="checkbox"/> ST	сребрена+прос. silver+transparent	<input checked="" type="checkbox"/> SS	сребрена+сребрена silver+silver																																			
<input checked="" type="checkbox"/> IW	крем-сјај ivory white	<input checked="" type="checkbox"/> IT	крем+просирна ivory+transparent	<input checked="" type="checkbox"/> II	крем+крем ivory+ivory																																			
<input checked="" type="checkbox"/> RD	црвена red	<input checked="" type="checkbox"/> RT	црвена+просирна red+transparent	<input checked="" type="checkbox"/> RR	црвена+црвена red+red																																			
<input checked="" type="checkbox"/> GR	зелена green	<input checked="" type="checkbox"/> GT	зелена+просирна green+transparent	<input checked="" type="checkbox"/> GG	зелена+зелена green+green																																			
<input checked="" type="checkbox"/> OR	портокалова orange	<input checked="" type="checkbox"/> OT	портокалова+прос. orange+transparent	<input checked="" type="checkbox"/> OO	портокалова+портокалова orange+orange																																			



ПРИКЛУЧНИЦА ШУКО+KS 2P+E 16A 250V~ 2M

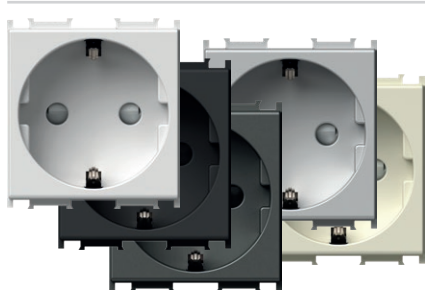

- VM10PW
- VM10SB
- VM10AT
- VM10ES
- VM10IW

- 2P+E шуко
- 16A 250V~, тип VM10
- во согласност со IEC 60884-1, CEE7
- прицврстување на проводниците со завртки 1.5-2.5mm²
- вградена заштита од допир на контактите

SOCKET SCHUKO+KS 2P+E 16A 250V~ 2M

- 2P+E schuko
- 16A 250V~, type VM10
- in accordance with IEC 60884-1, CEE7
- screw contacts 1.5-2.5 mm²
- shuttered live contacts



ПРИКЛУЧНИЦА ШУКО+KS 2P+E 16A 250V~ 2M

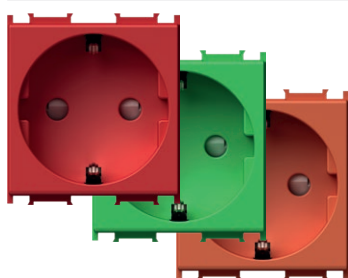

- VM10RD
- VM10GR
- VM10OR

- 2P+E шуко
- 16A 250V~, тип VM10
- во согласност со IEC 60884-1, CEE7
- прицврстување на проводниците со завртки 1.5-2.5mm²
- вградена заштита од допир на контактите

SOCKET SCHUKO+KS 2P+E 16A 250V~ 2M

- 2P+E schuko
- 16A 250V~, type VM10
- in accordance with IEC 60884-1, CEE7
- screw contacts 1.5-2.5 mm²
- shuttered live contacts



ПРИКЛУЧНИЦА ШУКО+KS+КАПАК 2P+E 16A 250V~ 2M

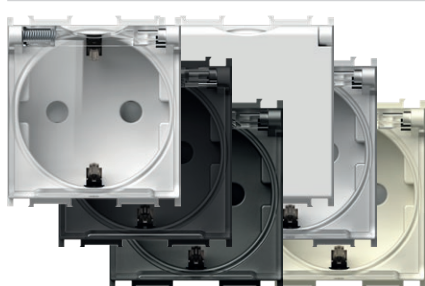

- VM11PT
- VM11BT
- VM11AT
- VM11ST
- VM11IT
- VM11PP

- 2P+E шуко+капак
- 16A 250V~, тип VM11
- во согласност со IEC 60884-1, CEE7
- прицврстување на проводниците со завртки 1.5-2.5mm²
- вградена заштита од допир на контактите

SOCKET SCHUKO+KS+COVER

- 2P+E 16A 250V~ 2M
- 2P+E schuko+cover
- 16A 250V~, type VM11
- in accordance with IEC 60884-1, CEE7
- screw contacts 1.5-2.5 mm²
- shuttered live contacts



S O C K E T S V M

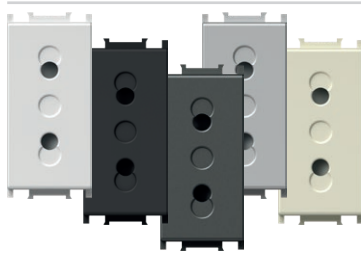

- VM20PW
- VM20SB
- VM20AT
- VM20ES
- VM20IW

ПРИКЛУЧНИЦА EURO+KS 2P 10A 250V~ 1M

- 2P евро
- 10A 250V~, тип VM20
- во согласност со IEC 60884-1, CEE7
- прицврстување на проводниците со завртки 1.5-2.5mm²
- вградена заштита од допир на контактите



SOCKET EURO+KS 2P 10A 250V~ 1M

- 2P Euro
- 10A 250V~, type VM20
- in accordance with IEC 60884-1, CEE7
- screw contacts 1.5-2.5 mm²
- shuttered live contacts

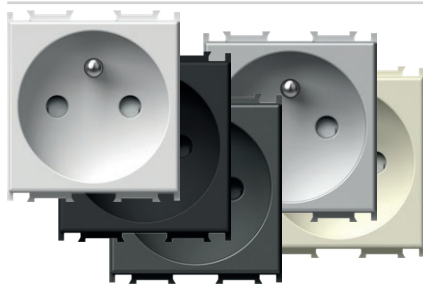

- VM40PW
- VM40SB
- VM40AT
- VM40ES
- VM40IW

ПРИКЛУЧНИЦА ФРАНЦУСКА+KS 2P+E 16A 250V~ 2M

- 2P+E француска
- 16A 250V~, тип VM40
- во согласност со IEC 60884-1, NF C 61-314, CEE7
- прицврстување на проводниците со завртки 1.5-2.5mm²
- вградена заштита од допир на контактите



SOCKET FRENCH+KS 2P+E 16A 250V~ 2M

- 2P+E French
- 16A 250V~, type VM40
- in accordance with IEC 60884-1, NF C 61-314, CEE7
- screw contacts 1.5-2.5 mm²
- shuttered live contacts

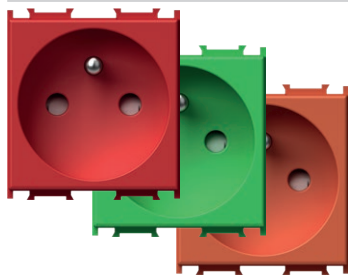

- VM40RD
- VM40GR
- VM40OR

ПРИКЛУЧНИЦА ФРАНЦУСКА+KS 2P+E 16A 250V~ 2M

- 2P+E француска
- 16A 250V~, тип VM40
- во согласност со IEC 60884-1, NF C 61-314, CEE7
- прицврстување на проводниците со завртки 1.5-2.5mm²
- вградена заштита од допир на контактите



SOCKET FRENCH+KS 2P+E 16A 250V~ 2M

- 2P+E French
- 16A 250V~, type VM40
- in accordance with IEC 60884-1, NF C 61-314, CEE7
- screw contacts 1.5-2.5 mm²
- shuttered live contacts



- VM41PT
- VM41BT
- VM41AT
- VM41PP
- VM41ST
- VM41IT

ПРИКЛУЧНИЦА ФРАНЦУСКА+KS+КАПАК 2P+E 16A 250V~ 2M

- 2P+E француска+капак
- 16A 250V~, тип VM41
- во согласност со IEC 60884-1, NF C 61-314, CEE7
- прицврстување на проводниците со завртки 1.5-2.5mm²
- вградена заштита од допир на контактите



SOCKET FRENCH+KS+COVER

- 2P+E 16A 250V~ 2M
- 2P+E French+cover
- 16A 250V~, type VM41
- in accordance with IEC 60884-1, NF C 61-314, CEE7
- screw contacts 1.5-2.5 mm²
- shuttered live contacts

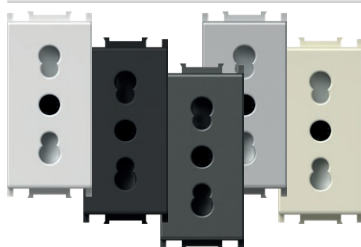

- VM30PW
- VM30SB
- VM30AT
- VM30ES
- VM30IW

ПРИКЛУЧНИЦА ИТАЛИЈАНСКА P17/11+KS 2P+E 16A 250V~ 1M

- 2P+E италијанска P17/11
- 16A 250V~, тип VM30
- во согласност со IEC 60884-1, CEI 23-50
- прицврстување на проводниците со завртки 1.5-2.5mm²
- вградена заштита од допир на контактите



SOCKET ITALIAN P17/11+KS 2P+E 16A 250V~ 1M

- 2P+E Italian P17/11
- 16A 250V~, type VM30
- in accordance with IEC 60884-1, CEI 23-50
- screw contacts 1.5-2.5 mm²
- shuttered live contacts

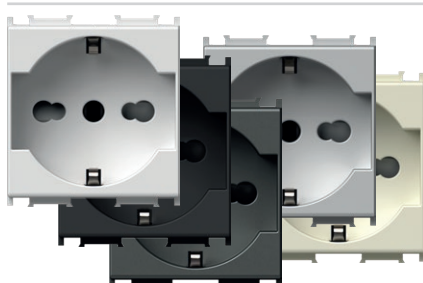

- VM31PW
- VM31SB
- VM31AT
- VM31ES
- VM31IW

ПРИКЛУЧНИЦА ШУКО/ИТА P17/11+KS 2P+E 16A 250V~ 2M

- 2P+E шуко/италијанска P17/11
- 16A 250V~, тип VM31
- во согласност со IEC 60884-1, CEI 23-50
- прицврстување на проводниците со завртки 1.5-2.5mm²
- вградена заштита од допир на контактите

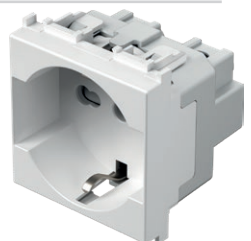

SOCKET SCHUKO/ITA P17/11+KS

- 2P+E 16A 250V~ 2M
- 2P+E schuko/Italian P17/11
- 16A 250V~, type VM31
- in accordance with IEC 60884-1, CEI 23-50
- screw contacts 1.5-2.5 mm²
- shuttered live contacts

ПРИКЛУЧНИЦА ШУКО/ИТА P30+KS 2P+E 16A 250V~ 2M

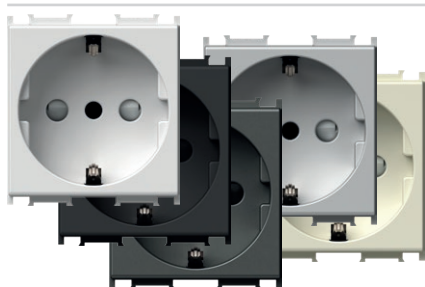

- VM32PW
- VM32SB
- VM32AT
- VM32ES
- VM32IW

- 2P+E шуко/италијанска P30
- 16A 250V~, тип VM32
- во согласност со IEC 60884-1, CEI 23-50
- прицврстување на проводниците со завртки 1.5-2.5mm²
- вградена заштита од допир на контактите



SOCKET SCHUKO/ITA P30+KS
2P+E 16A 250V~ 2M

- 2P+E schuko/Italian P30
- 16A 250V~, type VM32
- in accordance with IEC 60884-1, CEI 23-50
- screw contacts 1.5-2.5 mm²
- shuttered live contacts

ПРИКЛУЧНИЦА ИТАЛИЈАНСКА P11+KS 2P+E 10A 250V~ 1M

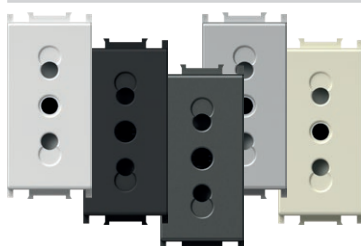

- VM33PW
- VM33SB
- VM33AT
- VM33ES
- VM33IW

- 2P+E италијанска P11
- 10A 250V~, тип VM33
- во согласност со IEC 60884-1, CEI 23-50
- прицврстување на проводниците со завртки 1.5-2.5mm²
- вградена заштита од допир на контактите



SOCKET ITALIAN P11+KS 2P+E 10A 250V~ 1M

- 2P+E Italian P11
- 10A 250V~, type VM33
- in accordance with IEC 60884-1, CEI 23-50
- screw contacts 1.5-2.5 mm²
- shuttered live contacts

ПРИКЛУЧНИЦА EURO/АМЕРИКАНСКА+KS 2P 16A 250V~ 1M

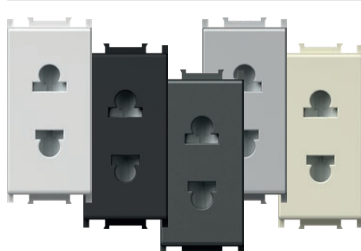

- VM21PW
- VM21SB
- VM21AT
- VM21ES
- VM21IW

- 2P euro/американска
- 16A 250V~, тип VM21
- прицврстување на проводниците со завртки 1.5-2.5mm²
- вградена заштита од допир на контактите
- само за државите надвор од EU



SOCKET EURO/AMERICAN+KS 2P 16A 250V~ 1M

- 2P Euro/American
- 16A 250V~, type VM21
- screw contacts 1.5-2.5 mm²
- shuttered live contacts
- only for countries not members of EU

ПРИКЛУЧНИЦА БРИТАНСКА BS 1363-2+KS 2P+E 13A 250V~ 2M

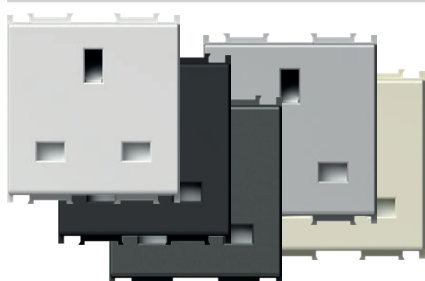

- VM52PW
- VM52SB
- VM52AT
- VM52ES
- VM52IW

- 2P+E британски стандард BS 1363-2
- 13A/250V~, тип VM52
- во согласност со BS 1363-2
- прицврстување на проводниците со завртки 1.5-2.5 mm²
- вградена заштита од допир на контактите



SOCKET BRITISH BS 1363-2+KS 2P+E 13A 250V~ 2M

- 2P+E British BS 1363-2
- 13A 250V~, type VM52
- in accordance with BS 1363-2
- screw contacts 1.5-4 mm²
- shuttered live contacts

ПРИКЛУЧНИЦА МУЛТИ-СТАНДАРДНАТА+KS 2P+E 13A 250V~ 2M

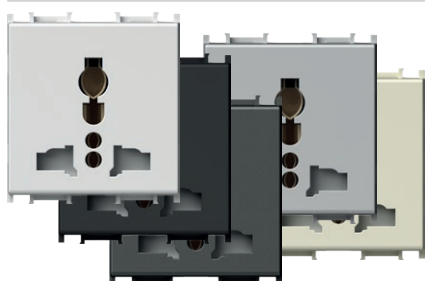

- VM55PW
- VM55SB
- VM55AT
- VM55ES
- VM55IW

- контакти со вметнување 1,5-2,5 mm²
- вградена заштита при допир

SOCKET MULTI-STANDARD+KS 2P+E 13A 250V~ 2M

- plug-in contacts 1.5-2.5 mm²
- built-in contact protection



ПРЕНАПОНСКА ЗАШТИТА MPE MINI 275V/50Hz



VM80

- паралелно поврзување со првата приклучница во серијата
- степен на заштита III
- U_c=275Vac, U_{oc}/I_{sc}=6kV/3kA, U_p<800V
- во согласност со IEC 61643-1
- проводници 1.5mm², IP20
- звучен сигнал во случај на дефект

SURGE PROTECTOR MPE MINI 275V/50Hz

- parallel connection with the first socket in the row
- protection class III
- U_c=275Vac, U_{oc}/I_{sc}=6kV/3kA, U_p<800V
- in accordance with IEC 61643-1
- wires 1.5mm², IP20
- sound signal at breakdown

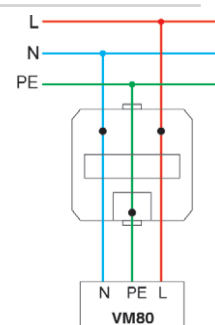

S O C K E T S V M

УСОГЛАСЕНОСТ НА ПРИКЛУЧНИЦИТЕ И ПРИКЛУЧОЦИТЕ
SOCKETS AND PLUGS MATCHING

ПРИКЛУЧНИЦА / SOCKET	VM10 VM11	VM20	VM30	VM33	VM31	VM32	VM40 VM41	VM21	VM55
СТИЛ НА ПРИКЛУЧКОТ / PLUG STYLE									
германски / German	•				•	•			•
француски / French	•				•	•	•		•
италијански / Italian S11			•	•	•	•			•
италијански / Italian S17			•		•				•
euro	•	•	•		•	•	•	•	•

УСОГЛАСЕНОСТ НА ПРИКЛУЧНИЦИТЕ И ПРИКЛУЧОЦИТЕ
SOCKETS AND PLUGS MATCHING

ПРИКЛУЧНИЦА / SOCKET	VM21	VM52	VM55
СТИЛ НА ПРИКЛУЧКОТ / PLUG STYLE			
американски / American	•		•
британски / British BS 1363-2		•	•

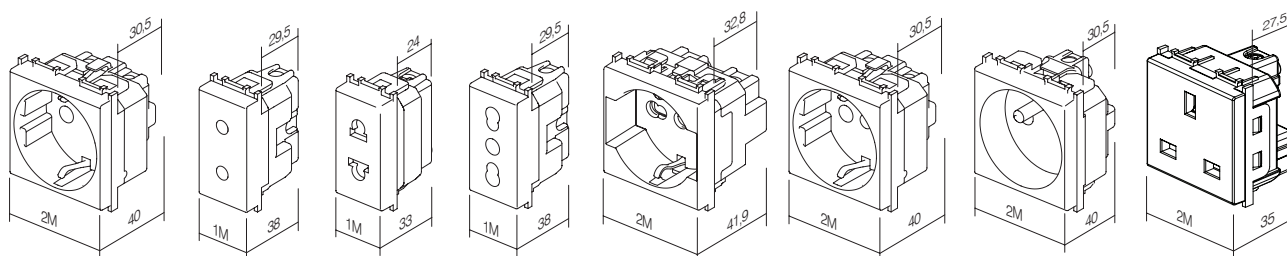
VM10
VM11

VM20

VM21

VM30
VM33

VM31

VM32

VM40
VM41

VM52

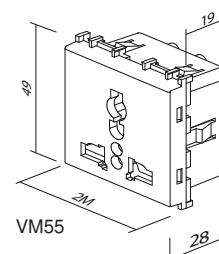
1M = 22,5 x 45
2M = 45 x 45

VM55



тип type	назив description	технички податоци technical data	големина size	боја colour
KM10	ПРИКЛУЧНИЦА TV ОСНОВНА SOCKET TV BASIC	0dB	1M	<input type="checkbox"/> PW бела-сјай polar white
KM11	ПРИКЛУЧНИЦА TV КРАЈНА SOCKET TV END-LINE	1dB	1M	<input checked="" type="checkbox"/> SB црна-мат soft touch black
KM12	ПРИКЛУЧНИЦА TV ПРЕОДНА SOCKET TV TROUGHPASS	10dB	1M	<input checked="" type="checkbox"/> AT антрацит anthracite
⋮	⋮	⋮	⋮	<input type="checkbox"/> ES сребрена-мат elox silver
⋮	⋮	⋮	⋮	<input type="checkbox"/> IW крем-сјай ivory white

ПРИКЛУЧНИЦА TV ОСНОВНА 0dB 1M

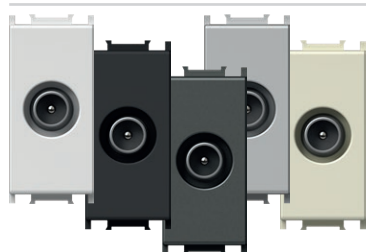

- KM10PW
- KM10SB
- KM10AT
- KM10ES
- KM10IW

- TV основна
- редуција 0dB
- заден конектор – F стандард
SOCKET TV BASIC 0dB 1M
- TV basic
- reduction 0dB
- back connector – F standard



ПРИКЛУЧНИЦА TV ОСНОВНА 0dB 2M

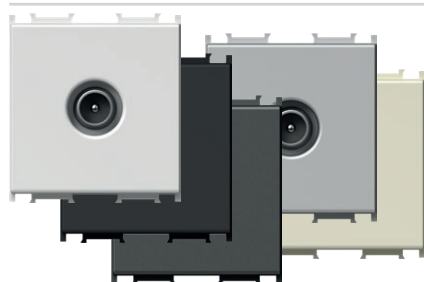

- KM20PW
- KM20SB
- KM20AT
- KM20ES
- KM20IW

- TV основна
- слабење 0dB
- заден конектор – F стандард
SOCKET TV BASIC 0dB 2M
- TV basic
- reduction 0dB
- back connector – F standard



ПРИКЛУЧНИЦА TV КРАЈНА 1dB 1M



- KM11PW
- KM11SB
- KM11AT
- KM11ES
- KM11IW

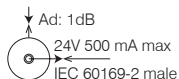

- TV крајна
- фреквентен појас 5÷2400 MHz
- редуција < 1 dB
- во согласност со EN 50083-1
- приклучување со завртки
SOCKET TV END-LINE 1dB 1M
- TV end-line
- frequency range 5÷2400 MHz
- reduction < 1 dB
- in accordance with EN 50083-1
- screw contacts



ПРИКЛУЧНИЦА TV ПРЕОДНА 10dB 1M



- KM12PW
- KM12SB
- KM12AT
- KM12ES
- KM12IW

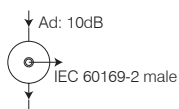

- TV преодна
- фреквентен појас 5÷2400 MHz
- редуција < 10 dB
- во согласност со EN 50083-1
- приклучување со завртки
SOCKET TV TROUGHPASS 10dB 1M
- TV throughpass
- frequency range 5÷2400 MHz
- reduction < 10 dB
- in accordance with EN 50083-1
- screw contacts



ПРИКЛУЧНИЦА SAT ОСНОВНА 0dB 1M



- KM15PW
- KM15SB
- KM15AT
- KM15ES
- KM15IW

- SAT основна
- редуција 0dB
- заден конектор – F стандард
SOCKET SAT BASIC 0dB 1M
- SAT basic
- reduction 0dB
- back connector – F standard



ПРИКЛУЧНИЦА SAT ОСНОВНА 0dB 2M

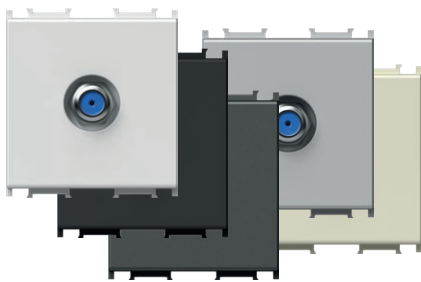

- KM24PW
- KM24SB
- KM24AT
- KM24ES
- KM24IW

- SAT основна
- редуција 0dB
- заден конектор – F стандард
SOCKET SAT BASIC 0dB 2M
- SAT basic
- reduction 0dB
- back connector – F standard



ПРИКЛУЧНИЦА SAT КРАЈНА 1dB 1M



- KM16PW
- KM16SB
- KM16AT
- KM16ES
- KM16IW

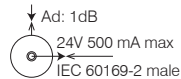

- SAT крајна
- фреквентен појас 5÷2400 MHz
- редуција < 1dB
- во согласност со EN 50083-1
- приклучување со завртки
SOCKET SAT END-LINE 1dB 1M
- SAT end-line
- frequency range 5÷2400 MHz
- reduction < 1dB
- in accordance with EN 50083-1
- screw contacts



ПРИКЛУЧНИЦА R ОСНОВНА 0dB 1M



- KM19PW
- KM19SB
- KM19AT
- KM19ES
- KM19IW

- R основна
- редуција 0dB
- заден конектор – F стандард
SOCKET R BASIC 0dB 1M
- R basic
- reduction 0dB
- back connector – F standard



ПРИКЛУЧНИЦА R ОСНОВНА 0dB 2M

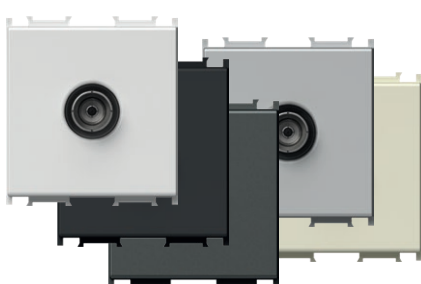

- KM29PW
- KM29SB
- KM29AT
- KM29ES
- KM29IW

- R основна
- редуција 0dB
- заден конектор – F стандард
SOCKET R BASIC 0dB 2M
- R basic
- reduction 0dB
- back connector – F standard



ПРИКЛУЧНИЦА SAT-TV КРАЈНА 1dB 2M

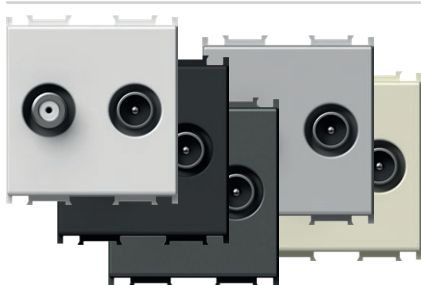

- KM25PW
- KM25SB
- KM25AT
- KM25ES
- KM25IW

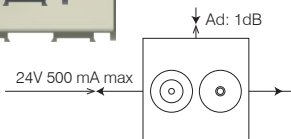

- SAT-TV крајна
- фреквентен појас 5÷2400 MHz
- редуција < 1dB
- во согласност со EN 50083-1
- приклучување со завртки
SOCKET SAT-TV END-LINE 1dB 2M
- SAT-TV end-line
- frequency range 5÷2400 MHz
- reduction < 1dB
- in accordance with EN 50083-1
- screw contacts



ОСНОВНИ ШЕМИ НА ПОВРЗУВАЊЕ

BASIC CONNECTION SAMPLES

самостојно поврзување
stand alone connection

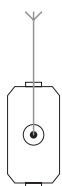

KM10
KM20
KM11
KM15
KM24
KM16
KM19
KM29
KM25

поврзување звезда
star connection

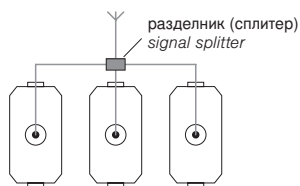

KM10
KM20
KM11
KM15
KM24
KM16
KM19
KM29
KM25

предно поврзување
throughpass connection

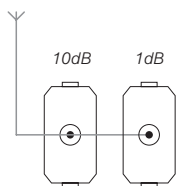

KM12 KM11



- KM22PW
- KM22SB
- KM22AT
- KM22ES
- KM22IW

ПРИКЛУЧНИЦА АУДИО 2xRCA 1M

- аудио 2x RCA
- поврзување на каблите од задната страна со залемување

SOCKET AUDIO 2xRCA 1M

- audio 2x RCA
- soldering connection of cable at the back side



- KM23PW
- KM23SB
- KM23AT
- KM23ES
- KM23IW

ПРИКЛУЧНИЦА ЗА АУДИО ЗВУЧНИК 1M

- аудио 2x Ø4mm
- за приклучување на звучниот кабел, приклучок Ø4mm или виљушката кабел папуча
- поврзување на каблите од задната страна со залемување

SOCKET AUDIO LOUDSPEAKERS 1M

- audio 2x Ø4mm
- to accommodate speaker wire, banana plug Ø4mm or spades
- soldering connection of cable at the back side



- KM26PW
- KM26SB
- KM26AT
- KM26ES
- KM26IW

ПРИКЛУЧНИЦА ЗА АУДИО ЗВУЧНИК 2M

- аудио 2x Ø4mm
- за приклучување на звучниот кабел, приклучок Ø4mm или виљушката кабел папуча
- поврзување на каблите од задната страна со залемување

SOCKET AUDIO LOUDSPEAKERS 2M

- audio 2x Ø4mm
- to accommodate speaker wire, banana plug Ø4mm or spades
- soldering connection of cable at the back side



1M = 22,5 x 45
2M = 45 x 45

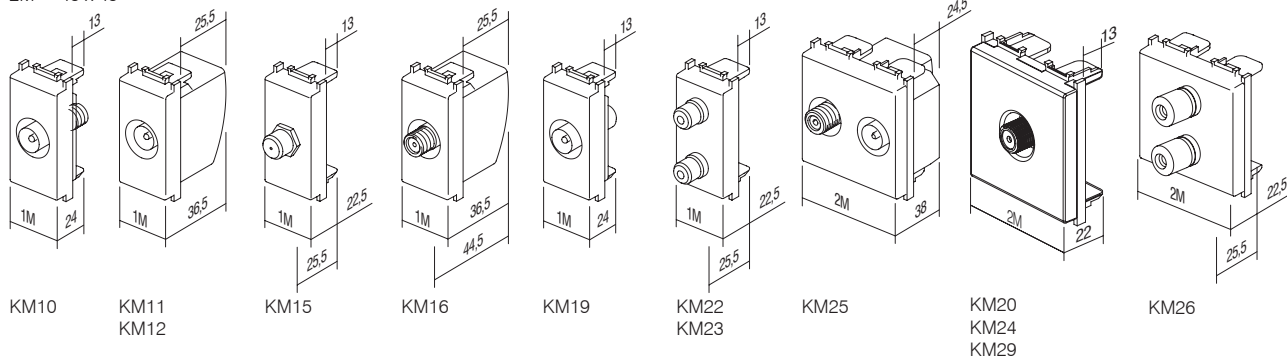

ПРИКЛУЧНИЦА TEL LT RJ11 6/4 1M



- KM30PW
- KM30SB
- KM30AT
- KM30ES
- KM30IW

- TEL LT завртка
- RJ11 6/4
- во согласност со IEC 60603-7
- прицврстување на проводниците со завртки

SOCKET TEL LT RJ11 6/4 1M

- TEL LT screw
- RJ11 6/4
- in accordance with IEC 60603-7
- screw contacts



ПРИКЛУЧНИЦА TEL BT SEC 6/6 1M

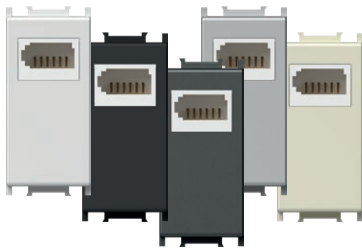

- KM31PW
- KM31SB
- KM31AT
- KM31ES
- KM31IW

- TEL BT британски стандард
- SEC секундарна 6/6
- BS 6312
- прицврстување на проводниците со завртки

SOCKET TEL BT SEC 6/6 1M

- TEL BT British standard
- SEC secondary 6/6
- in accordance with BS 6312
- screw contacts



ПРИКЛУЧНИЦА TEL KS RJ11 6/4 1M

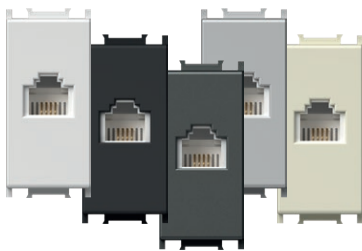

- KM36PW
- KM36SB
- KM36AT
- KM36ES
- KM36IW

- KS keystone стандард за прицврстување
- RJ11 6/4
- во согласност со IEC 60603-7

SOCKET TEL KS RJ11 6/4 1M

- KS keystone fixing standard
- RJ11 6/4
- in accordance with IEC 60603-7

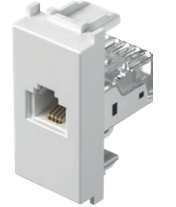

ПРИКЛУЧНИЦА CAT5e KS RJ45 8/8 1M

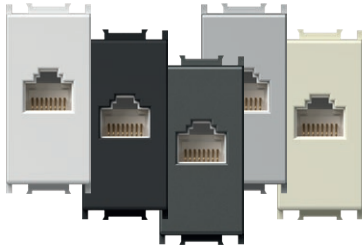

- KM37PW
- KM37SB
- KM37AT
- KM37ES
- KM37IW

- KS keystone стандард за прицврстување
- CAT5e, RJ45 8/8
- во согласност со IEC 60603-7

SOCKET CAT5e KS RJ45 8/8 1M

- KS keystone fixing standard
- CAT5e, RJ45 8/8
- in accordance with IEC 60603-7

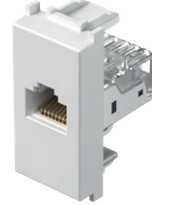

АДАПТЕР KS 1M

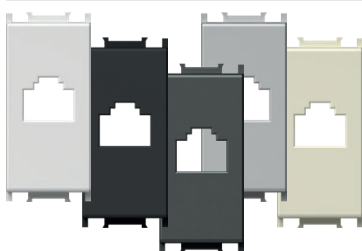

- KM35PW
- KM35SB
- KM35AT
- KM35ES
- KM35IW

- KS keystone стандард за прицврстување
- AMP, Avaya, Brandrex, FMT, Mfico, Tyco, ...
- модулот за комуникација не е вграден

ADAPTER KS 1M

- KS keystone fixing standard
- AMP, Avaya, Brandrex, FMT, Mfico, Tyco, ...
- communication module not included



АДАПТЕР KS СО ЗАШТИНИК ОД ПРАШИНА 1M

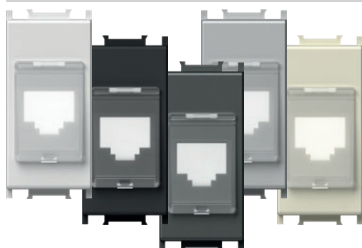

- KM38PW
- KM38SB
- KM38AT
- KM38ES
- KM38IW

- KS keystone стандард за прицврстување со капак против прашина
- AMP, Avaya, Brandrex, FMT, Mfico, Tyco, ...
- модулот за комуникација не е вграден

ADAPTER KS WITH DUST PROTECTION 1M

- KS keystone fixing standard with dust protection
- AMP, Avaya, Brandrex, FMT, Mfico, Tyco, ...
- communication module not included



ПРИКЛУЧНИЦА CAT6 SCH KS RJ45 8/8 1M

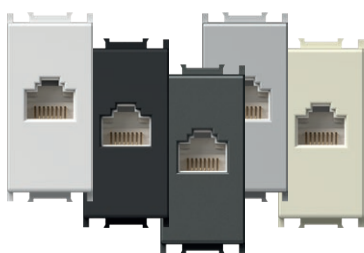

- KM39PW
- KM39SB
- KM39AT
- KM39ES
- KM39IW

- KS keystone стандард за прицврстување
 - CAT6 UTP поврзување без алати, RJ45 8/8
 - во согласност со ISO/IEC 11801

SOCKET CAT6 SCH KS RJ45 8/8 1M

- KS keystone fixing standard
 - CAT6 UTP toolless, RJ45 8/8
 - in accordance with ISO/IEC 11801



АДАПТЕР KS УНИВЕРЗАЛЕН 1M

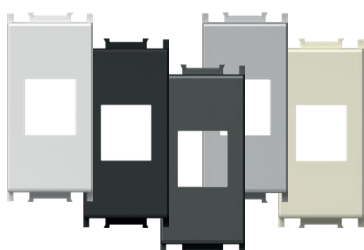

- KM50PW
- KM50SB
- KM50AT
- KM50ES
- KM50IW

- KS keystone стандард за прицврстување
 - погоден за HDMI, USB
 - модулот за комуникација не е вграден

ADAPTER KS UNIVERSAL 1M

- KS keystone fixing standard
 - suitable for HDMI, USB
 - communication module not included



АДАПТЕР PD 1M

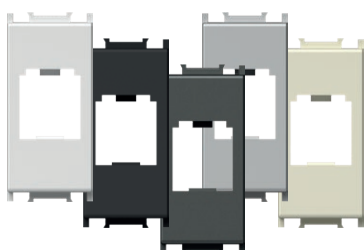

- KM40PW
- KM40SB
- KM40AT
- KM40ES
- KM40IW

- PD Panduit Mini-COM стандард за прицврстување
 - модулот за комуникација не е вграден

ADAPTER PD 1M

- PD Panduit Mini-COM fixing standard
 - communication module not included



АДАПТЕР PD СО ЗАШТИТА ОД ПРАШИНА 1M



- KM43PW
- KM43SB
- KM43AT
- KM43ES
- KM43IW

- PD Panduit Mini-COM стандард за прицврстување со капак против прашина
 - модулот за комуникација не е вграден

ADAPTER PD WITH DUST PROTECTION 1M

- PD Panduit Mini-COM fixing standard with dust protection
 - communication module not included



АДАПТЕР R&M 1M

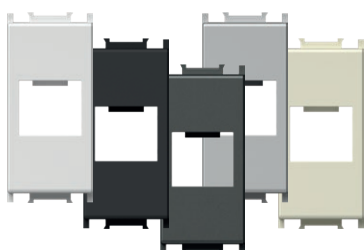

- KM46PW
- KM46SB
- KM46AT
- KM46ES
- KM46IW

- R&M стандард за прицврстување
 - модулот за комуникација не е вграден

ADAPTER R&M 1M

- R&M fixing standard
 - communication module not included



АДАПТЕР R&M CAT6A 1M

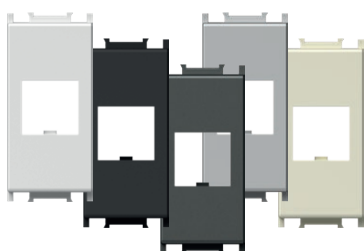

- KM52PW
- KM52SB
- KM52AT
- KM52ES
- KM52IW

- R&M прицврстување за CAT6A
 - модулот за комуникација не е вграден

ADAPTER R&M CAT6A 1M

- R&M fixing for CAT6A
 - communication module not included





- KM47PW
- KM47SB
- KM47AT
- KM47ES
- KM47IW

АДАПТЕР R&M SO ЗАШТИТА ОД ПРАШИНА 1M

- R&M стандард за прицврстување со капак против прашина
- модулот за комуникација не е вграден

ADAPTER R&M WITH DUST PROTECTION 1M

- R&M fixing standard with dust protection
- communication module not included



- KM53PW
- KM53SB
- KM53AT
- KM53ES
- KM53IW

АДАПТЕР R&M CAT6A СО ЗАШТИТА ОД ПРАВ 1M

- R&M прицврстување за CAT6A со капак против прашина
- модулот за комуникација не е вграден

ADAPTER R&M CAT6A WITH DUST PROTECTION 1M

- R&M fixing for CAT6A with dust protection
- communication module not included



АДАПТЕР LK 1M

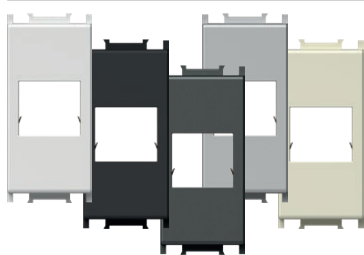

- KM45PW
- KM45SB
- KM45AT
- KM45ES
- KM45IW

- LK LeoniKerpen eLine / BKS NewLine стандард за прицврстување
- модулот за комуникација не е вграден

ADAPTER LK 1M

- LK LeoniKerpen eLine / BKS NewLine fixing standard
- communication module not included



АДАПТЕР NEXANS/SCHRACK 2M

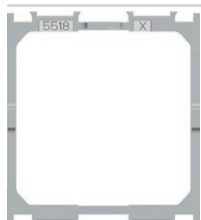

KA26

- адаптер за прицврстување на модулите Nexans LANmark in Schrack со големина 45x45mm
- погоден за Nexans тип N423.540N
- погоден за Schrack тип HSEMD02W2F
- модулот за комуникација не е вграден

ADAPTER NEXANS/SCHRACK 2M

- fixing adapter for Nexans LANmark and Schrack module 45x45mm
- suitable for Nexans type N423.540N
- suitable for Schrack type HSEMD02W2F
- communication module not included

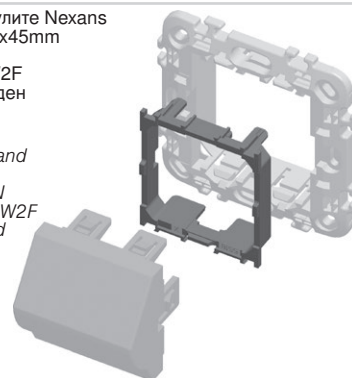

АДАПТЕР AT&T SYSTIMAX СО ЗАШТИТА ОД ПРАШИНА 1M

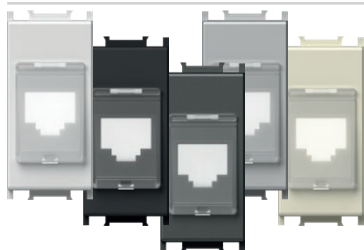

- KM48PW
- KM48SB
- KM48AT
- KM48ES
- KM48IW

- AT&T Systimax стандард за прицврстување со капак против прашина
- модулот за комуникација не е вграден

ADAPTER AT&T SYSTIMAX WITH DUST PROTECTION 1M

- AT&T Systimax fixing standard with dust protection
- communication module not included



ПРИКЛУЧНИЦА USB ТИП А 1M



- KM51PW
- KM51SB
- KM51AT
- KM51ES
- KM51IW

- USB 2.0 приклучница тип А
- завртка прицврстување, растер 5 mm, 1,5 mm², 1x2P + 1x3P
- ожичување:
 ПИН 1 – VCC (+5V, црвена жица)
 ПИН 2 – сигнал - (бела жица)
 ПИН 3 – сигнал + (зелена жица)
 ПИН 4 – GND - маса (црна жица)
 S – заштита
- во согласност со Директивата 2011/95/EU (RoHS2)

SOCKET USB TYPE A 1M

- USB 2.0 socket type A
- screw contacts, raster 5 mm, 1,5 mm², 1x2P + 1x3P
- wiring:
 PIN 1 – VCC (+5V, red wire)
 PIN 2 – Data - (white wire)
 PIN 3 – Data + (green wire)
 PIN 4 – GND - ground (black wire)
 S – shield
- in accordance with directive 2011/95/EU (RoHS2)



1M = 22,5 x 45
2M = 45 x 45

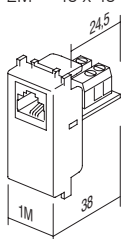

KM30

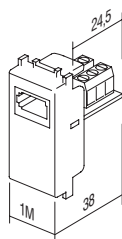

KM31

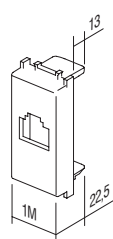

KM35
KM38
KM48

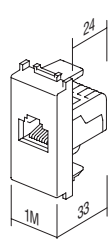

KM36
KM37
KM39

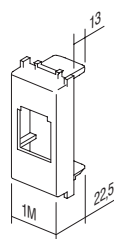

KM40
KM43

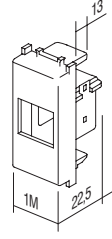

KM45

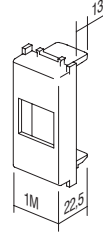

KM46
KM47
KM50
KM52
KM53

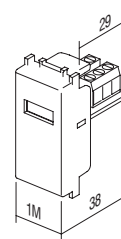

KM51



KA10

тип <i>type</i>	назив <i>description</i>	технички податоци <i>technical data</i>
KA10	КОНЕКТОР KS CAT3 <i>CONNECTOR KS CAT3</i>	RJ11 6/4
KA11	КОНЕКТОР KS CAT5e <i>CONNECTOR KS CAT5e</i>	RJ45 8/8
KA12	КОНЕКТОР KS CAT5eS <i>CONNECTOR KS CAT5eS</i>	RJ45 8/8
⋮	⋮	⋮



KA10	КОНЕКТОР KS CAT3 RJ11 6/4 - KS keystone стандард за прицврстување - CAT3, RJ11 6/4 - во согласност со IEC 60603-7 <i>CONNECTOR KS CAT3 RJ11 6/4</i> - KS keystone fixing standard - CAT3, RJ11 6/4 - in accordance with IEC 60603-7
------	--



KA11	КОНЕКТОР KS CAT5e RJ45 8/8 - KS keystone стандард за прицврстување - CAT5e, RJ45 8/8 - во согласност со IEC 60603-7 <i>CONNECTOR KS CAT5e RJ45 8/8</i> - KS keystone fixing standard - CAT5e, RJ45 8/8 - in accordance with IEC 60603-7
------	--



KA12	КОНЕКТОР KS CAT5eS RJ45 8/8 - KS keystone стандард за прицврстување - CAT5eS, RJ45 8/8 - во согласност со IEC 60603-7 <i>CONNECTOR KS CAT5eS RJ45 8/8</i> - KS keystone fixing standard - CAT5eS, RJ45 8/8 - in accordance with IEC 60603-7
------	--



KA15	КОНЕКТОР KS CAT6 SCH RJ45 8/8 - KS keystone стандард за прицврстување - CAT6 UTP поврзување без алати, RJ45 8/8 - во согласност со ISO/IEC 11801 <i>CONNECTOR KS CAT6 SCH RJ45 8/8</i> - KS keystone fixing standard - CAT6 UTP toolless, RJ45 8/8 - in accordance with ISO/IEC 11801
------	--



KA16	КОНЕКТОР KS CAT6S SCH RJ45 8/8 - KS keystone стандард за прицврстување - CAT6S STP поврзување без алати, RJ45 8/8 - во согласност со ISO/IEC 11801 <i>CONNECTOR KS CAT6S SCH RJ45 8/8</i> - KS keystone fixing standard - CAT6S STP toolless, RJ45 8/8 - in accordance with ISO/IEC 11801
------	--



KA17	КОНЕКТОР KS CAT6a SCH RJ45 8/8 - KS keystone стандард за прицврстување - CAT6a STP поврзување без алати, RJ45 8/8 - во согласност со ISO/IEC 11801 <i>CONNECTOR KS CAT6a SCH RJ45 8/8</i> - KS keystone fixing standard - CAT6a STP toolless, RJ45 8/8 - in accordance with ISO/IEC 11801
------	--



KA18

КОНЕКТОР SLIM KS CAT6S SCH RJ45 8/8

- KS keystone стандард за прицврстување
- slim верзија
- CAT6S STP поврзување без алати, RJ45 8/8
- во согласност со ISO/IEC 11801
- погоден и за двојниот адаптер KE46

CONNECTOR SLIM KS CAT6S SCH RJ45 8/8

- KS keystone fixing standard
- slim style
- CAT6S STP toolless, RJ45 8/8
- in accordance with ISO/IEC 11801
- suitable also for KE46 double adapter



KA27

КОНЕКТОР KS HDMI

- KS keystone стандард за прицврстување
- само во комбинација со адаптерот KM50
- HDMI/HDMI

CONNECTOR KS HDMI

- KS keystone fixing standard
- only in combination with adapter KM50
- HDMI/HDMI



KA28

КАБЕЛ KS HDMI

- KS keystone стандард за прицврстување
- само во комбинација со адаптерот KM50
- HDMI/HDMI

CABLE KS HDMI

- KS keystone fixing standard
- only in combination with adapter KM50
- HDMI/HDMI



EM31



PW



тип type	назив description	технички податоци technical data	големина size	боја colour
EM12	ПРЕКИНУВАЧ ПОТЕНЦИОМЕТАР (ДИМЕР) РОТАЦИОНЕН/НАИЗМЕНИЧЕН <i>DIMMER ROTATIVE 2WAY</i>	RL 300W	1M	<input type="checkbox"/> PW бела-сјај <i>polar white</i> <input type="checkbox"/> SB црна-мат <i>soft touch black</i> <input type="checkbox"/> AT антрацит <i>anthracite</i> <input type="checkbox"/> ES сребрена-мат <i>elox silver</i> <input type="checkbox"/> IW крем-сјај <i>ivory white</i>
EM23	ЗАТЕМНУВАЧ (ДИМЕР) ВГРАДЕН <i>DIMMER INBOX</i>	R (250 W), (RC,RL 200VA)	/	<input type="checkbox"/> BL сина <i>blue</i> <input type="checkbox"/> RD црвена <i>red</i> <input type="checkbox"/> GR зелена <i>green</i> <input type="checkbox"/> OR портокалова <i>orange</i> <input type="checkbox"/> RG црвена/зелена <i>red/green</i>

ПРЕКИНУВАЧ ПОТЕНЦИОМЕТАР (ДИМЕР) РОТАЦИОНЕН/НАИЗМЕНИЧЕН RL 300 W 1M



- EM12PW
- EM12SB
- EM12AT
- EM12ES
- EM12IW

- ротационен со наизменичен прекинувач
- оптоварување RL, 40W - 300W ; напојување 230V~ 50Hz
- можно поврзување со наизменичен прекинувач
- дозволена е монтажа на повеќе димери заедно во една дозна само под услов, ако нивното вкупно максимално оптоварување не ја надминува максималната моќ на еден прекинувач потенциометар
- во исто коло дозволена е употреба само на еден прекинувач потенциометар
- не е вграден осигурувач - мора да се поврзе со надворешен осигурувач
- во согласност со EN 60669-1
- контакти завртки - 1.5-2.5 mm²
- вградена LED индикација на степен на затемнување

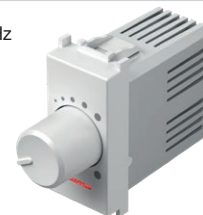

DIMMER ROTATIVE/2WAY RL 300W 1M

- rotation control with 2-way switch
- load RL, 40W - 300W
- supply voltage 230V~ 50Hz
- 2-way switch combination is possible
- installing several devices together in one box is only permitted if their total maximum load does not exceed the maximum power of a single dimmer
- one circuit allows the use of only one dimmer
- no built-in fuse – external fuse must be used
- in accordance with EN 60669-1
- screw contacts - 1.5-2.5mm²
- integrated LED indication of dimming level

ПРЕКИНУВАЧ ПОТЕНЦИОМЕТАР (ДИМЕР) РОТАЦИОНЕН/НАИЗМЕНИЧЕН LED 60 W 1M



- EM13PW
- EM13SB
- EM13AT
- EM13ES
- EM13IW

- ротационен со наизменичен прекинувач
- оптоварувања: LED, 0 – 60 W (max. 6 LED светилки за димер)
GLS, 0 – 60 W
- напојување 230V~ 50Hz
- можно поврзување со наизменичен прекинувач
- дозволена е монтажа на повеќе димери заедно во една дозна само под услов, ако нивното вкупно максимално оптоварување не ја надминува максималната моќ на еден прекинувач потенциометар (димер)
- во исто коло дозволена е употреба само на еден прекинувач потенциометар (димер)
- не е вграден осигурувач - мора да се поврзе со надворешен осигурувач
- во согласност со IEC60669-2-1
- контакти завртки - 1.5-2.5 mm²

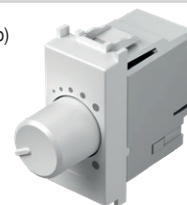

DIMMER ROTATIVE/2WAY LED 60W 1M

- rotation control with 2-way switch
- loads: LED, 0 – 60W (max. 6 dimmable LED lamps)
GLS, 0 – 60W
- supply voltage 230V~ 50Hz
- 2-way switch combination is possible
- installing several devices together in one box is only permitted if their total maximum load does not exceed the maximum power of a single dimmer
- one circuit allows the use of only one dimmer
- no built-in fuse – external fuse must be used
- in accordance with IEC60669-2-1
- screw contacts - 1.5-2.5mm²

ПРЕКИНУВАЧ ПОТЕНЦИОМЕТАР (ДИМЕР) РОТАЦИОНЕН
НАИЗМЕНИЧЕН LED 180 W 1M



- EM14PW
- EM14SB
- EM14AT
- EM14ES
- EM14IW

- ротационен со наизменичен прекинувач
- оптоварувања:
 - LED, 0 – 180 W (max. 20 LED светилки за димер)
 - GLS, 0 – 180 W
- напојување 230V~ 50Hz
- можно поврзување со наизменичен прекинувач
- дозволена е монтажа на повеќе димери заедно во една дозна само под услов, ако нивното вкупно максимално оптоварување не ја надминува максималната моќ на еден прекинувач потенциометар
- во исто коло дозволена е употреба само на еден прекинувач потенциометар
- не е вграден осигурувач - мора да се поврзе со надворешен осигурувач
- во согласност со IEC60669-2-1
- контакти завртки - 1.5-2.5 mm²

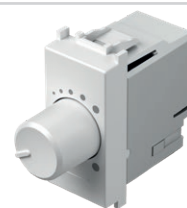

DIMMER ROTATIVE/2WAY LED 180W 1M

- rotation control with 2-way switch
- loads:
 - LED, 0 – 180W (max. 20 dimmable LED lamps)
 - GLS, 0 – 180W
- supply voltage 230V~ 50Hz
- 2-way switch combination is possible
- installing several devices together in one box is only permitted if their total maximum load does not exceed the maximum power of a single dimmer
- one circuit allows the use of only one dimmer
- no built-in fuse – external fuse must be used
- in accordance with IEC60669-2-1
- screw contacts - 1.5-2.5mm²

ПРЕКИНУВАЧ ПОТЕНЦИОМЕТАР (ДИМЕР) R 250 W 1M - ПОТЕНЦИОМЕТАР



- EM15PW
- EM15SB
- EM15AT
- EM15ES
- EM15IW

- ротационен без прекинувач
- оптоварување R, 40W - 250W
- напојување 230V~ 50Hz
- поврзување со наизменичен прекинувач не е можно
- поврзување на повеќе прекинувачи потенциометри не е дозволено
- во согласност со EN 60669-1
- прицврстување на проводниците со завртки 1.5-2.5mm²
- LED индикација



DIMMER ROTATIVE R 250W 1M

- rotation control without switch
- load R, 40W - 250W
- supply voltage 230V~ 50Hz
- 2-way switch combination is not possible
- more dimmers combination is not allowed
- in accordance with EN 60669-1
- screw contacts 1.5-2.5mm²
- LED indication

1-10 V НАИЗМЕНИЧЕН РОТАЦИСКИ ПОТЕНЦИОМЕТАР



- EM16PW
- EM16SB
- EM16AT
- EM16ES
- EM16IW

- номинален работен напон: 10 VDC
- минимален работен напон: 0,7 VDC
- опсег на затемнување: 0,7 % - 100 % (во зависност од напојувањето и оптоварувањето)
- минимален излезна струја: 0,1 mA
- максимална излезна струја: 120 mA
- максимална потрошувачка: 0,35W
- заштита од преголем напон: од 15,8 VDC до 250 mA (незаменлив)
- максимална пулсна струја: 3ADC
- вид на оптоварувања: 0-10V, 1-10V и PWM
- вид на прекинувач: механички: притискање вклучување/исклучување
- нулта спроводник: не е потребен
- номинален работен напон: 100-240 VAC, 50-60 Hz
- максимална моментална струја: 10A
- максимална работна струја: 8A
- максимално оптоварување (при 230 VAC): 1800 VA (1800 x pf = max. W)
- отпорност на изолација: > 100MΩ при 250 VAC
- заштита од преголем напон и краток спој: 10A, 350VAC (незаменлив)
- агол на ротација: 270 ° ± 5 °
- работна температура: од -5 °C до 40 °C
- температура на складирање: од -30 °C до 80 °C
- максимална температура на кукиште: 65 °C
- максимална влажност: 90 % (без кондензација)
- EMC и имуност: CISPR 15(2008), IEC 61547
- LVD: IEC 60669-1:2017, IEC 60669-2-1:2015



1-10 V DIMMER ROTARY TOGGLE

- nominal operating voltage: 10 VDC
- minimum operating voltage: 0.7 VDC
- dimming range: 0.7% – 100% (depending on power supply and loads)
- minimum sink current: 0.1 mA
- maximum sink current: 120 mA
- maximum consumption: 0.35 W
- surge protection: 15.8 VDC up to 250 mA (not replaceable)
- maximum pulse current: 3 ADC
- load types: 0-10 V, 1–10 V and PWM
- switch type: mechanical: push on/off
- zero cable: not required
- nominal operating voltage: 100–240 VAC, 50–60 Hz
- maximum instantaneous current: 10 A
- maximum operating current: 8 A
- maximum load (at 230 VAC): 1800 VA (1800 x pf = max. W)
- isolation resistance: > 100 MΩ at 250 VAC
- surge protection and Short-circuit protection: 10 A, 350 VAC (not replaceable)
- rotation angle: 270° ± 5°
- operating temperature: –5 to 40°C
- storing temperature: –30 to 80°C
- maximum housing temperature: 65°C
- maximum humidity: 90% (no condensation)
- EMC & immunity: CISPR 15(2008), IEC 61547
- LVD: IEC 60669-1:2017, IEC 60669-2-1:2015



EM23

ЗАТЕМНУВАЧ (ДИМЕР) ВГРАДЕН R (250 W), (RC,RL 200VA)

- Вграден, за поврзување со тастерот
- Оптоварување RLC 15-250W или 15-200 VA
- Напојување 230 V~ 50Hz
- Можно е поврзување на повеќе тастери
- Поврзување на повеќе затемнувачи (димери), не е дозволено
- Вградена функција за меморија
- Функција на меко вклучување/исклучување
- со поставен опсег
- Во согласност со EN60669, EN60950, EN 61000, ETSI EN 300 220-1, ETSI EN 300 220-2
- Прицврстување на проводниците со завртки со пресек до 2,5mm²

DIMMER INBOX R (250 W), (RC, RL 200 VA)

- *inbox, controlled by external push button*
- *load RLC 15-250W or 15-200 VA*
- *supply voltage 230V~ 50Hz*
- *several push-buttons combinations are possible*
- *more dimmers combination is not allowed*
- *light intensity memory*
- *soft start/stop function*
- *»leading edge«*
- *in accordance with EN60669, EN60950, EN 61000, ETSI EN 300 220-1, ETSI EN 300 220-2*
- *screw contacts to wires 2,5 mm²*



EM18

ВГРАДУВАЊЕ LED 250W СВЕТИЛКИ СО ПОТЕНЦИОМЕТАР

- за вградување, за поврзување со копчиња
- leading или trailing edge
- напон 230V~ 50Hz
- можно поврзување со повеќе копчиња
- функција за запомнување на последната поставка, во случај на прекин на електричната енергија
- функција за меко вклучување / исклучување
- приспособување на минимална светлина
- монтажа само на една направа во еден приклучок
- само за внатрешна употреба
- одговара на EN 60669-1 и EN 60669-2-1

DIMMER INBOX LED 250W

- *inbox, controlled by external push button*
- *for leading or trailing edge*
- *supply voltage 230V~ 50Hz*
- *several push-buttons combinations is possible*
- *memory function of the last setting, except in the case of a power failure*
- *soft start / stop function*
- *minimum intensity control*
- *only one dimmer per wall box*
- *only for indoor usage*
- *in accordance with EN 60669-1 and EN 60669-2-1*



EM19

ВГРАДУВАЊЕ DC LED 96W СВЕТИЛКИ СО ПОТЕНЦИОМЕТАР

- за вградување, за поврзување со копчиња
- поврзување со сите LED-диоли со постојан напон и некои LED-диоли со постојан напон на енергија, 9 – 48VDC, максимум 96W
- не е за употреба со индуктивни оптоварувања
- можно поврзување со повеќе копчиња или повеќе потенциометри
- функција за запомнување на последната поставка, во случај на прекин на електричната енергија
- функција за меко вклучување / исклучување
- монтажа само на една направа во еден приклучок
- само за внатрешна употреба

DIMMER INBOX DC LED 96W

- *inbox, controlled by external push button*
- *for use with constant voltage LED drivers and some constant current LED drivers, 9-48V DC, max 96W (also for LED strips)*
- *not for use with inductive loads*
- *several push-buttons combinations and several dimmers is possible*
- *memory function of the last setting, except in the case of a power failure*
- *soft start / stop function*
- *only one dimmer per wall box*
- *only for indoor usage*

EM15 (40÷250W)

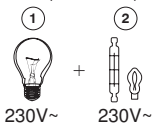

EM12 (40÷300W)

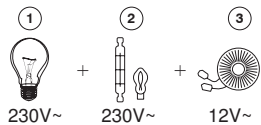

EM13 (0÷60W), EM14 (0÷180W),
EM23 (15÷250W, 15÷200VA),
EM18 (2÷250VA (3=10÷250VA), 2÷250W)

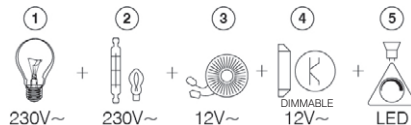

- 1 - обична сијалица / incandescent lamp
- 2 - халогена сијалица / halogen lamp
- 3 - класичен трансформатор / classical transformer
- 4 - Затемнувачки електронски трансформатор / dimmable electronic transformer
- 5 - затемнувачка LED светилка / dimmable LED lamp

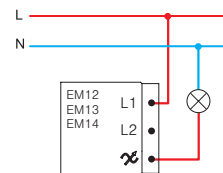
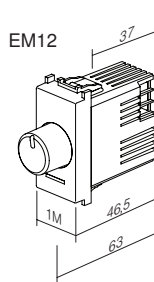
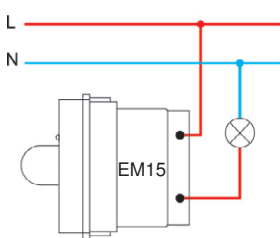
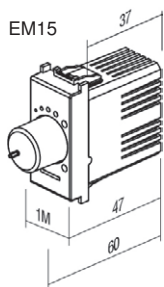

EM23

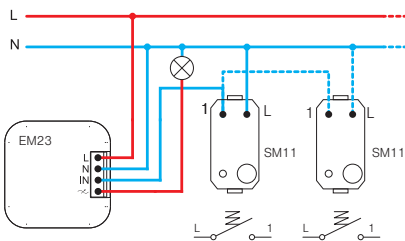
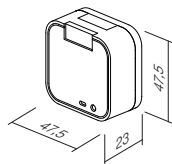

EM13, EM14

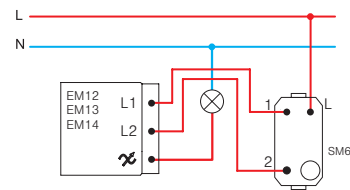
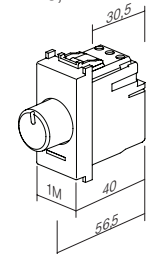

EM18

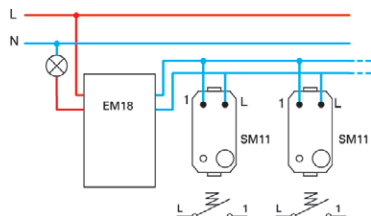
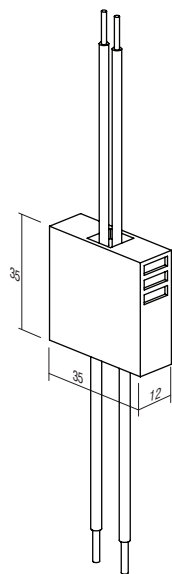

EM19

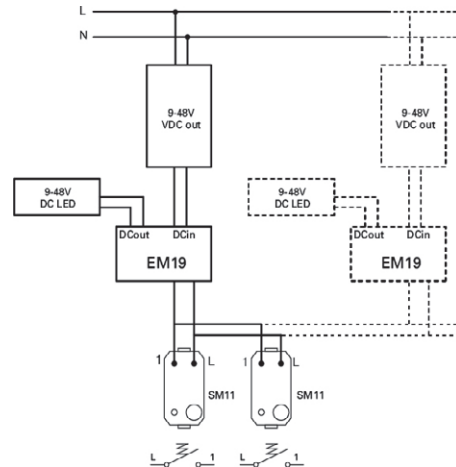
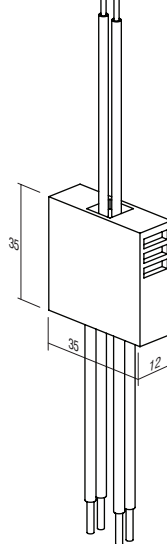

ВНИМАНИЕ!

Во случај на монтажа на повеќе прекинувачи потенциометри (димери) во иста дозна за секој дополнителен затемнувач се намалува максималната вкупна моќ за 10%.

ATTENTION!

If more dimmers are connected in one box reduce maximum common power for 10% for each dimmer.

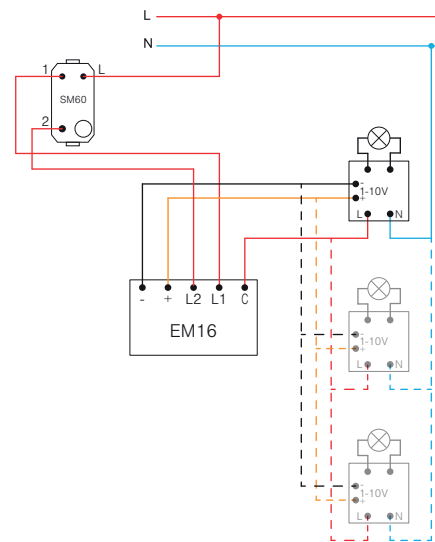
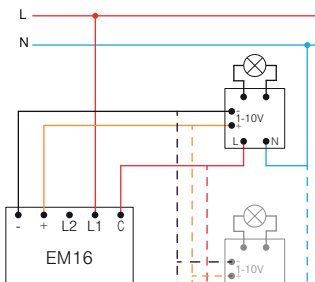
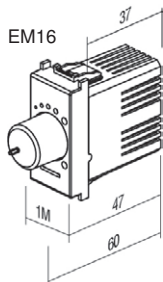
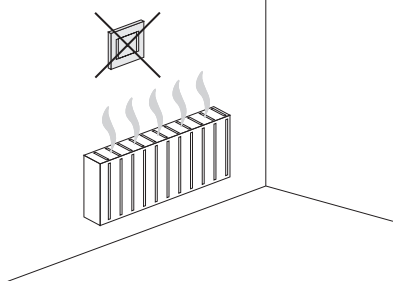



- EM25PW
- EM25SB
- EM25AT
- EM25ES
- EM25IW

TOUCH EM25 е микропроцесорско водене на електронските прекинувачи потенциометри. Овозможува вклучување, исклучување и затемнување на сите затемнувачки и на некои незатемнувачки сијалици и светилки. Вградениот микропроцесор автоматски го регистрира видот на светилката и го прилагодува режимот на делување. При исклучувањето го меморира последното подесување, бидејќи има вградена функција за меморија. Функцијата за меко вклучување го продолжува животниот век на светилката. Во типката е вградено елегантно LED осветлување, со можност за избор на боите и подесување на интензитетот. На EM25 може да поврземе до највеќе пет дополнителни управувачки тастери EM26 («slave»).

TOUCH EM25 is microprocessor controlled electronic light dimmer. It serves as switch and dimmer for dimmable and some of non-dimmable lamps. Integrated microprocessor automatically identifies the type of lamp and adjusts the operating mode. It remembers the level of dimming after switching off due to integrated memory function. Soft-start function extends the lamp service life. In button integrated elegant LED illumination enables many different colours and intensity levels. Optionally one can connect up to 5 additional control tasters EM26 («slave»).

ПРЕКИНУВАЧ / ПОТЕНЦИОМЕТАР (ДИМЕР) УНИВЕРЗАЛЕН RLC 0-300W 2M

- универзален електронски прекинувач потенциометар за вклучување, исклучување и затемнување на сите сијалици за димер и светилки (класични, халогени, LED, CFL, ...) и некои незатемнувачки светилки
- автоматски го регистрира видот на светилката и според тоа го прилагодува режимот на делување
- со затемнување се намалува потрошувачката на електрична енергија
- функцијата на меко вклучување го продолжува животниот век на светилката
- управување преку вградените микро-прекинувачи
- вградена функција за меморија - при исклучувањето го меморира степенот на затемнување
- можно е поврзување на најмногу пет (5) управувачки тастери EM26
- не е можно поврзување со наизменични прекинувачи
- вградени се заштити од краток спој, прегревавање и оптоварување
- напојување 230V ~ 50Hz
- вградено е елегантно LED осветлување со можност за подесување на боите и интензитетот
- овозможува замена на класичниот прекинувач - двојично поврзување⁽¹⁾
- со тројично поврзување постигнуваме целосна функционалност на прекинувачот димерот⁽²⁾
- во согласност со EN 60669-1 и EN 60669-2-1
- прицврстување на проводниците со завртки 1.5mm² (max. момент на затегнување на завртките 0,4 Nm)



SWITCH / DIMMER UNIVERSAL RLC 0-300W 2M

- universal electronic dimmer for ON/OFF switching and dimming of all dimmable lamps (classical, halogen, LED, CFL, ...) and some non-dimmable lamps
- automatic detection of lamp type and adjustment of operating mode
- reduction of energy consumption
- soft start function extends life of lamps
- controlled by build-in micro switches
- memory function included – memorizes brightness on turn-off
- up to five (5) additional control units EM26 can be connected
- connection with 2-way switch is not possible
- build-in short-circuit, overheating and overload protection
- supply voltage 230V ~ 50Hz
- elegant LED illumination, adjustable colour and brightness
- replacement of classical switch is possible at two-wire connection⁽¹⁾
- full functionality is achieved at three-wire connection⁽²⁾
- in accordance with EN 60669-1 and EN 60669-2-1
- screw contacts 1.5mm² (max. tightening torque 0.4Nm)

(1) двојично поврзување
two-wire connection

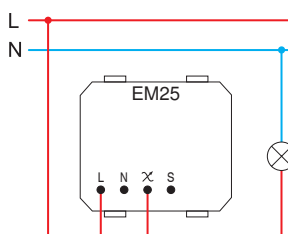

- двојичното поврзување овозможува затемнување на затемнувачките сијалици и светилки
- two-wire connection allows dimming of dimmable lamps

(2) тројично поврзување
three-wire connection

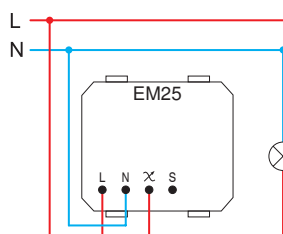

- тројичното поврзување овозможува затемнување на затемнувачките сијалици и светилки и на некои незатемнувачки LED и CFL светилки
- three-wire connection allows dimming of dimmable lamps and some of non-dimmable LED and CFL lamps

	1	2	5	6	7
Min.	40 W	40 W	40 VA	40 VA	40 VA
Max.	300 W	300 W	300 VA	100 VA	100 VA
	(F)	(F)	(F)		

- 1 - инкадесцентна сијалица / incandescent lamp
2 - халогена сијалица / halogen lamp
4 - Затемнувачки електронски трансформатор / dimmable electronic transformer
5 - класичен трансформатор / classical transformer

	1	2	4	6	7	8	9
Min.	0 W	0 W	0 VA	0 VA	0 VA	0 VA	0 VA
Max.	300 W	300 W	120 VA	120 VA	120 VA	120 VA	120 VA
	(F)	(F)	(F)			(F)	(F)

- 6 - затемнувачка штедлива CFL светилка / dimmable energy saving CFL lamp
7 - затемнувачка LED светилка / dimmable LED lamp
8 - незатемнувачка штедлива CFL светилка / non-dimmable energy saving CFL lamp
9 - незатемнувачка LED светилка / non-dimmable LED lamp

забелешки / remarks

- (F) filter EM27
препорачуваме употреба на филтерот EM27 / it is recommended to use filter EM27

сите сијалици и светилки со кои се управува мора да бидат исти / all controlled lamps must be the same
- табелата на оптоварувања се однесува на светилките со фактор PF>0.5 / table of loads is valid for lamps with power factor PF>0.5

вклучување и исклучување и
затемнување на светлото /
on / off swithcing and dimming of lamp

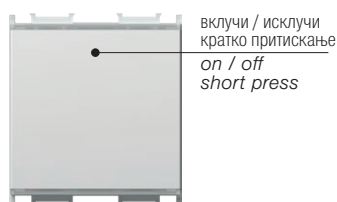

вклучи / исклучи
кратко притискање
*on / off
short press*

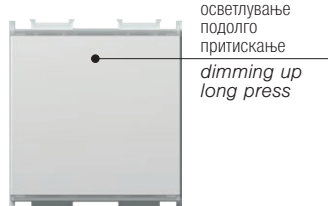

осветлување
подолго
притискање
*dimming up
long press*



затемнување
подолго
притискање
*dimming down
long press*

избор на бои и подесување на
интензитетот на LED осветлувањето /
LED colour selection and intensity level adjustment



исклучување на светлата
кратко притискање
*lamp off
short press*



истовремено притискање ~3s
вградената сијаличка засветува 3x
*simultaneous press ~3s
integrated LED blinks 3
times*



избор на бои
кратко притискање
*colour selection
short press*



осветлување на вградениот LED
подолго притискање
*integrated LED dimming up
long press*

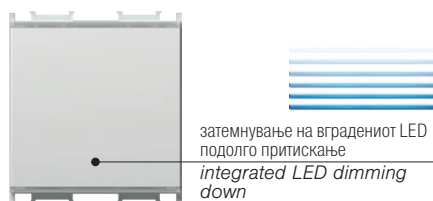

затемнување на вградениот LED
подолго притискање
*integrated LED dimming
down
long press*



меморирање на подесувањето - истовремено
кратко притискање
вградената сијаличка 3x затреперува
*settings saving - simultaneous short
press
integrated LED blinks 3 times*

★ функција "RESET" /
"RESET" function



исклучување на светлата
кратко притискање
*lamp off
short press*



истовремено притискање ~3s
вградената сијаличка засветува 3x
*simultaneous press ~3s
integrated LED blinks 3
times*

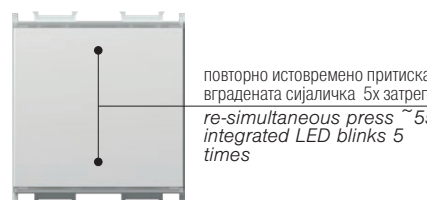

повторно истовремено притискање ~5s
вградената сијаличка 5x затреперува
*re-simultaneous press ~5s
integrated LED blinks 5
times*

- ★ - препорачуваме при вградување на прекинувачи потенциометри и замена на сијалици и светилки
- задолжително при употреба на незатемнувачки светилки
- функцијата "RESET" не функционира при употреба на двожино поврзување
- можно само кај EM25
- it is recommended at dimmer installation and lamp replacement
- mandatory when using non-dimmable lamps
- "RESET" function is not possible when using two-wire connection
- only possible on EM25

предупредувања за инсталирање /
installation precautions

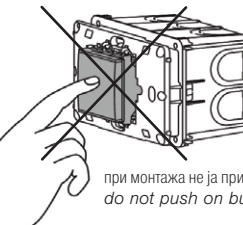
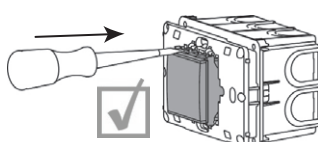
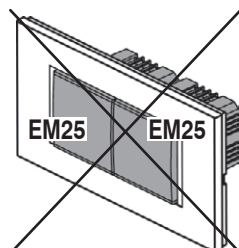
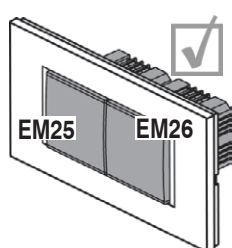

при монтажа не ја притискај типката /
do not push on button during mounting

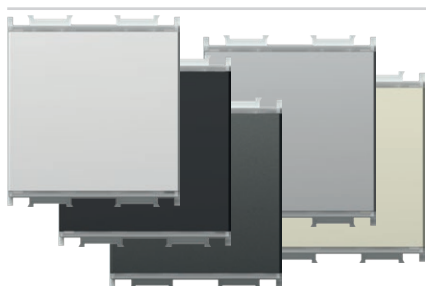

- EM26PW
- EM26SB
- EM26AT
- EM26ES
- EM26IW

ТАСТЕР УПРАВУВАЧКИ 2М

- поврзан со универзалниот потенциометар (димер) EM25 овозможува управување на светлата на повеќе (до пет) локации со иста функционалност како и EM25
- напојување 230V ~ 50Hz
- во согласност со EN 60669-1 и EN 60669-2-1
- прицврстување на проводниците со завртки 1.5 mm² (макс. момент на затегнување на проводниците 0,4 Nm)



PUSH-BUTTON CONTROL UNIT 2M

- connected to universal dimmer EM25 allows controlling of lamps with same functionality as EM25
- supply voltage 230V ~ 50Hz
- in accordance with EN 60669-1 and EN 60669-2-1
- screw contacts 1.5mm² (max. tightening torque 0.4Nm)

(1) двојично поврзување
two-wire connection

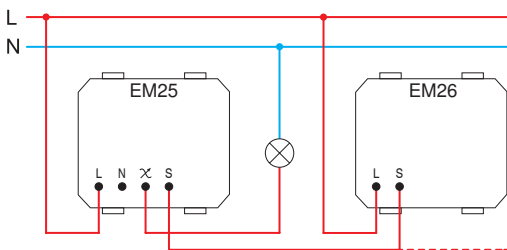

- двојичното поврзување овозможува затемнување на затемнувачките сијалици и светилки
- при двојичното поврзување употребата на секој дополнителен тастер ја зголемува минималната моќ на оптоварување за 25W

- two-wire connection allows dimming of dimmable lamps
- in a two-wire connection each additional control unit increases the minimum load by 25W

(2) тројично поврзување
three-wire connection

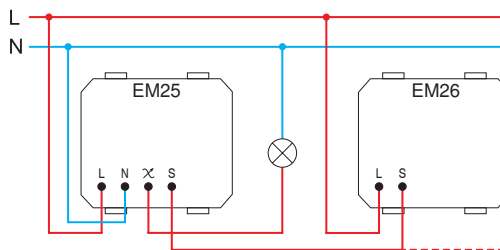

- тројичното поврзување овозможува затемнување на сијалиците и светилките и на некои незатемнувачки LED и CFL светилки
- three-wire connection allows dimming of dimmable lamps and some of non-dimmable LED and CFL lamps

ФИЛТЕР ЗА ФРЕКВЕНТНИ ПРЕЧКИ



EM27

- филтер за фреквентни пречки за EM25
 - сликата е симболична
- FREQUENCY FILTER**
- frequency filter for EM25
 - image is symbolic

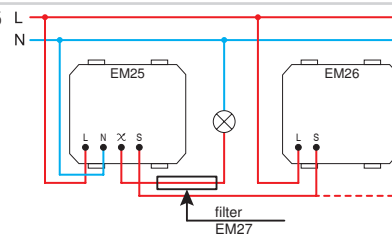

СЕТ ПРЕКИНУВАЧ / ПОТЕНЦИОМЕТАР (ДИМЕР) УНИВЕРЗАЛЕН RLC 0-300W 2M PP OL20

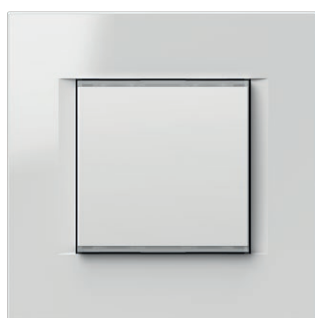

□ EM25PPOL20

- сетот содржи прекинувач потенциометар (димер), носач 2М и рамка LINE 2М PW
- за техничките податоци види EM25

SET SWITCH / DIMMER UNIVERSAL RLC 0-300W 2M PP OL20

- set includes dimmer EM25, mounting frame 2M and cover plate LINE 2M PW
- for technical details see EM25



2M = 45 x 45

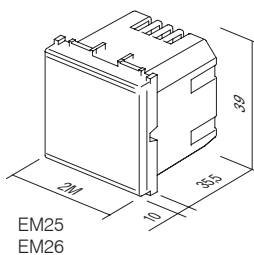

IR ПРЕКИНУВАЧ 5A 230V~ 1M



- EM31PW
- EM31SB
- EM31AT
- EM31ES
- EM31IW

- IR инфрацрвен прекинувач
- напојување 230V~ ±10 % 50Hz
- реле: 5A / 250V~ (zero crossing)
- степен на заштита: IP40
- пресек на жиците кај контактниот терминал: 0,75 - 2,5 mm²
- агол на детекција: до 110° на 20°C
- подрачје на детекција: околу 8 m на 20°C
- подесување на времетраењето: од околу 5 сек. до 12 мин.
- подесување на осветлувањето: од околу 5 до 200 LUX
- температура на работа: од 0°C до +40°C
- не е погоден за вградување во дозни, со длабочина од 45 mm и во кукиштата CUBO IP20
- само за внатрешна употреба



IR SWITCH 5A 230V~ 1M

- IR infrared switch
- supply voltage: 230V~ ±10 % 50Hz
- relay: 5A / 250V~ (zero crossing)
- protection rating: IP40
- cross-section of wires at the contact terminal: 0.75 - 2.5 mm²
- detection angle: up to 110° at 20°C
- detection area: approx. 8 m at 20°C
- adjustability of duration: from approx. 5 s to 12 min
- adjustability of brightness: from approx. 5 to 200 LUX
- operating temperature: from 0°C to +40°C
- not suitable for installation in 45 mm deep boxes and surface mount box CUBO IP20
- only for indoor usage

IR ПРЕКИНУВАЧ 5A 230V~ 2M

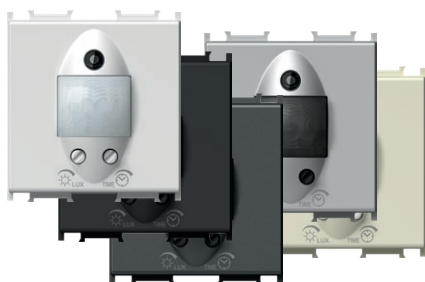

- EM32PW
- EM32SB
- EM32AT
- EM32ES
- EM32IW

- IR инфрацрвен прекинувач
- напојување: 230V~ ±10 % 50Hz
- реле: 5A / 250V~ (zero crossing)
- степен на заштита: IP40
- пресек на жиците кај контактниот терминал: 0,75 - 2,5 mm²
- агол на детекција: до 110° на 20°C
- подрачје на детекција: околу 8 m на 20°C
- подесување на времетраењето: од околу 5 сек. до 12 мин.
- подесување на осветлувањето: од околу 5 до 200 LUX
- температура на работа: од 0°C до +40°C
- не е погоден за вградување во дозни, со длабочина од 45 mm и во кукиштата CUBO IP20
- само за внатрешна употреба



IR SWITCH 5A 230V~ 2M

- IR infrared switch
- supply voltage: 230V~ ±10 % 50Hz
- relay: 5A / 250V~ (zero crossing)
- protection rating: IP40
- cross-section of wires at the contact terminal: 0.75 - 2.5 mm²
- detection angle: up to 110° at 20°C
- detection area: approx. 8 m at 20°C
- adjustability of duration: from approx. 5 s to 12 min
- adjustability of brightness: from approx. 5 to 200 LUX
- operating temperature: from 0°C to +40°C
- not suitable for installation in 45 mm deep boxes and surface mount box CUBO IP20
- only for indoor usage

подрачје на детекција /
detection range

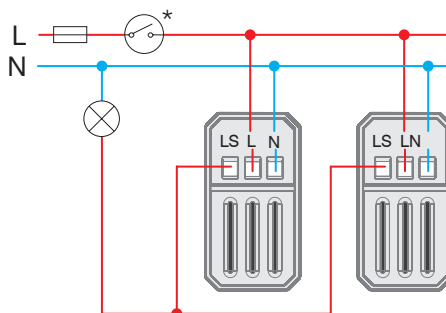
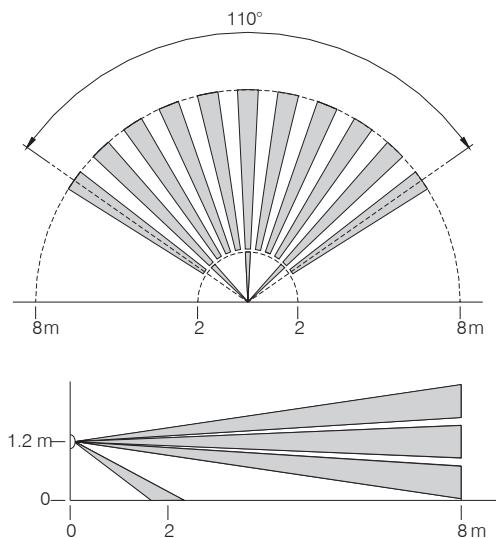

E L E C T R O N I C S E M

подесување на чувствителност и времето на осветлување /
time and twilight adjustment

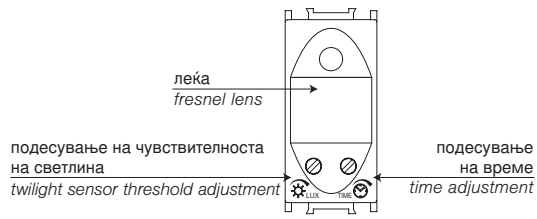

5 LUX	200 LUX	
	~5 s	~12 min

	1	2	3	4	5	6	7	8
Min.	1 W	1 W		1 VA	1 W	1 W	1 VA	1 VA
Max.	800 W	800 W	5A	6x20 VA	6x36 W	4x36 W (20μF)	6x23 VA	6x20 VA

1 - инкадесцентна сијалица /
incandescent lamp

2 - халогена сијалица /
halogen lamp

3 - отпорно грејно тело /
resistive heating element

4 - електронски трансформатор /
electronic transformer

5 - флуоресцентна цевка (верзија 1) /
fluorescent tube (version 1)

6 - флуоресцентна цевка (верзија 2) /
fluorescent tube (version 2)

7 - штедлива светилка CFL /
energy saving CFL lamp

8 - LED светилка /
LED lamp

предупредувања /
attention

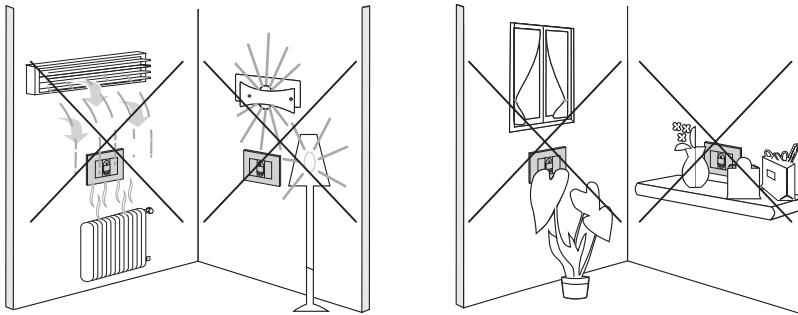

1M = 22,5 x 45

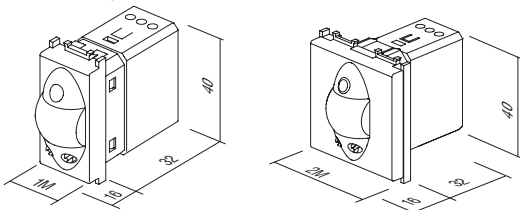

СОБЕН ТЕРМОСТАТ ОСНОВЕН 6A 230V~2M



- EM37PW
- EM37SB
- EM37AT
- EM37ES
- EM37IW

- термостат електронски основен
- начин на делување: загревање / ладење / исклучување
- напојување 230 VAC, 50 Hz
- излез: 6(2) A, 230 VAC, префрлувачко реле
- подраче на регулација: +10 °C до +30 °C
- хистереза: ±0,5 °C, ED = 20min
- заштита од замрзнување (начин на загревање): +6 °C за 6 часа преку начинот загревање и покачување на температурата до 3 °C за 6 часа преку начинот ладење.
- заштита од прегревање (начин на ладење): +32 °C
- ECO функција за намалување на температурата до 3 °C за 6 часа преку начинот загревање и покачување на температурата до 3 °C за 6 часа преку начинот ладење.
- функција адаптивен ЕКО, автоматски секој ден во исто време ја намалува температурата за 3 °C за 6 часа преку начинот загревање и ја покачува температурата до 3 °C за 6 часа преку начинот ладење
- можност за вклучување на ЕКО режимот на делување со надворешно активирање преку одвоен влез
- LED индикација на делување
- не е погоден за електрично подно греење
- прицврстување на проводниците max. 2.5 mm²
- во согласност со Директивата EMC, стандардите EN60730-1 и EN60730-2-9
- за правилно функционирање, препорачуваме монтажа во самостојна дозна, одвоено од уредите што генерираат топлина
- температура за употреба: 5 ÷ 35 °C
- температура за складиштење: -20 ÷ 50 °C



Термостатот е наменет за регулирање на температурата во просторот. Термостатот овозможува два начина на делување - греење и ладење. Вградена е заштитна функција за заштита од замрзнување (начин на греење) и заштита од прегревање (начин на ладење). Работењето се сигнализира со помош на LED сијаличка. Термостатот се подесува со помош на ротационо копче за подесување на температурата и со капацитивните тилки на допир.

The thermostat is intended for regulating temperature in a room. A thermostat enables two modes of operation – heating or cooling. It has safety functions installed for protection against freezing (heating mode) and protection against overheating (cooling mode). The operation is indicated via LED lights. Thermostat setup is performed with the help of a rotary button for setting the temperature and with other capacitive touch buttons.

THERMOSTAT BASIC 6A 230 V ~ 2M

- electronic thermostat, basic
- operation mode: heating/cooling/turn off
- power supply: 230 VAC, 50 Hz
- output: 6(2) A, 230 VAC, relay switch
- regulation range: +10 °C to +30 °C
- hysteresis: ±0.5 °C, ED = 20min
- anti-freeze protection (heating mode): +6 °C
- overheating protection (cooling mode): +32 °C
- ECO function for lowering the temperature by 3 °C for 6 hours in the heating mode and raising temperature by 3 °C for 6 hours in the cooling mode
- adaptive ECO function, automatically every day at the same time lowers the temperature by 3 °C for 6 hours in the heating mode and raises temperature by 3 °C for 6 hours in the cooling mode
- option to turn on the ECO operating mode by external trigger via a separate input
- LED indication of operation
- not suitable for electrical floor heating
- screw contacts max. 2.5 mm²
- in accordance with the LV Directive, the EMC Directive, standards EN60730-1 and EN60730-2-9
- for correct operation, we recommend installing in an independent single box, separate from devices that generate heat
- operating temperature: 5 ÷ 35 °C
- storage temperature: -20 ÷ 50 °C

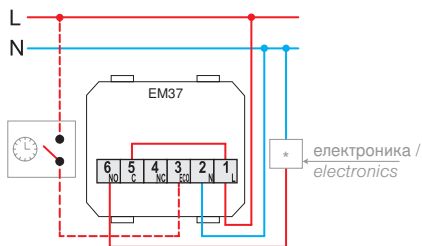

циркуларна пумпа, грејно тело (директно поврзување), термоелектричен погон / circulation pump, burner (direct connection) thermoelectric drive

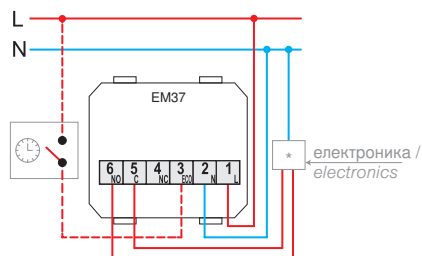

котел, топлотна пумпа, грејно тело (управувачки влез T1/T2) boiler, heat pump, burner (control input T1/T2)

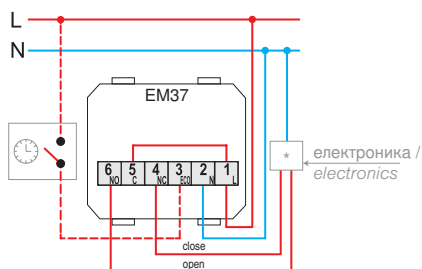

моторен погон (ограничена употреба кај подно греење) motor drive (limited use with underfloor heating)

подесување на функционирањето и на температурата / function and temperature adjustment

типка за избор на делување и LED индикација на состојба:
 црвено: греење
 сина: ладење
 не свети: исклучено

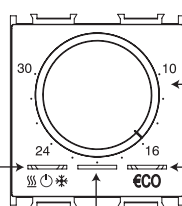

подесување на температура / temperature setting

типка за избор на "ECO" режим и LED индикација за "ECO" режим
 зелена: вклучен ЕКО режимот
 портокалова: активиран адаптивен ЕКО
 не свети: дневен режим

function selection button and LED status indicator:
 red: heating
 blue: air conditioning
 no light: switched off

"ECO" function selection button and LED "ECO" status indicator
 green: ECO energy saving ON
 orange: adaptive ECO mode activated
 no light: day mode

LED индикација за состојба на излезното реле
 бела: вклучено реле
 не свети: исклучено реле

LED output relay state indicator
 white: relay ON
 no light: relay OFF

предупредувања / attention

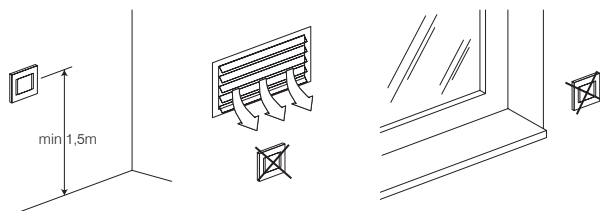

СОБЕН ТЕРМОСТАТ 5 (2) A 230V ~ 2M

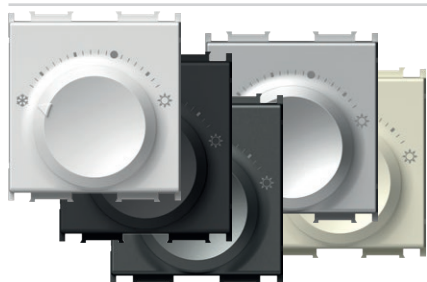

- EM38PW
- EM38SB
- EM38AT
- EM38ES
- EM38IW

- начин на дејствување: греење
- напојување: 230 VAC, 50 Hz
- напон на импулсите: 4 kV
- потрошувачка на енергија: < 0,5 W
- излез: 2 A (max. 5 A), 230 VAC, 50 Hz
- излезен приклучок: NO (max. 10 активатори)
- подрачје за регулација: од +5 °C до +30 °C
- заштита против замрзнување: +5 °C
- хистереза: 0,5 K
- заштита: IP30
- вид прекинувач: Биметал
- вид електричен приклучок: Пружини
- вид спроводници: 0,75 - 1,5mm² (меки жилни); 1,0 - 2,5mm² (тврди жилни)
- во согласност со Директивата DIN EN 60730



HEATING THERMOSTAT 5(2)A 230V~ 2M

- operation mode: heating
- power supply: 230 VAC, 50 Hz
- voltage pulse: 4 kV
- energy consumption: < 0.5 W
- output: 2 A (max. 5 A); 230 VAC, 50 Hz
- switching output: NO (max. 10 actuators)
- regulation range: +5°C to +30°C
- frost protection: +5°C
- hysteresis: 0.5 K
- protection: IP30
- sensor type: Bimetal
- type of electrical connection: Spring-loaded contacts
- type of conductors: 0.75 – 1.5 mm² (flexible-stranded core); 1.0 – 2.5 mm² (solid core)
- in compliance with Directive DIN EN 60730

СОБЕН ТЕРМОСТАТ ЗА ГРЕЕЊЕ/ЛАДЕЊЕ 3 (1,5) A 230V ~ 2M

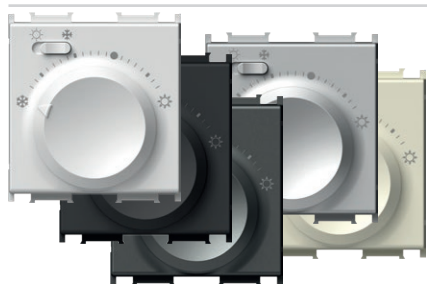

- EM39PW
- EM39SB
- EM39AT
- EM39ES
- EM39IW

- начин на дејствување: греење / ладење
- напојување: 230 VAC, 50 Hz
- напон на импулсите: 4 kV
- потрошувачка на енергија: < 0,5 W
- излез: 1.5 A (max. 3 A), 230 VAC, 50 Hz
- излезен приклучок: прекинувач за вклучување (max. 5 активатори)
- подрачје за регулација: од +5 °C до +30 °C
- заштита против замрзнување: +5 °C
- хистереза: 0,5 K
- заштита: IP30
- вид прекинувач: Биметал
- вид електричен приклучок: Пружини
- вид спроводници: 0,75 - 1,5mm² (меки жилни); 1,0 - 2,5mm² (тврди жилни)
- во согласност со Директивата DIN EN 60730



HEATING/COOLING THERMOSTAT 3(1.5)A 230V~ 2M

- operation mode: cooling/heating
- power supply: 230 VAC, 50 Hz
- voltage pulse: 4 kV
- energy consumption: < 0.5 W
- output: 1 A (max. 3 A); 230 VAC, 50 Hz
- switching output: mode selector switch (max. 5 actuators)
- regulation range: +5°C to +30°C
- frost protection: +5°C
- hysteresis: 0.5 K
- protection: IP30
- sensor type: Bimetal
- type of electrical connection: Spring-loaded contacts
- type of conductors: 0.75 - 1.5mm² (flexible-stranded core); 1.0 - 2.5 mm² (solid core)
- in compliance with the Directive DIN EN 60730

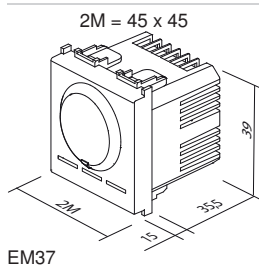

EM37

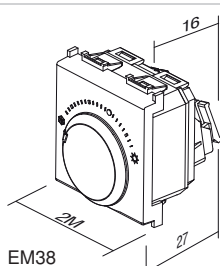

EM38

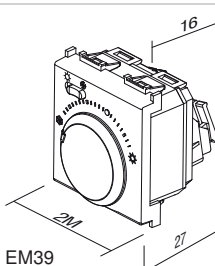

EM39

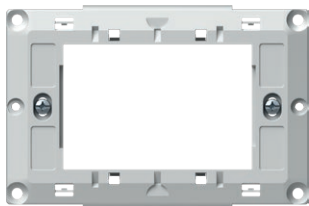

NM39

ПОДЛОШКА СО ЗАВРТКИ ЗА ТЕРМОСТАТ FANTINI COSMI 3M

- подлошка со завртки за термостат Fantini Cosmi 3M
- наменет за употреба со дневните термостати Fantini Cosmi за моделите CH121 и CH123
- наменет за употреба на неделните термостати Fantini Cosmi за моделите CH141A и CH143A
- монтажа во правоаголни дозни со големина 3M
- компатибилен за комбинирање со PURE, Line, Soft



MOUNTING FRAME WITH SCREWS FOR FANTINI COSMI THERMOSTATS 3M

- mounting frame with screws for Fantini Cosmi thermostats 3M
- suitable for use with Fantini Cosmi daily thermostats models CH121 and CH123
- suitable for use with Fantini Cosmi weekly thermostats models CH141A and CH143A
- for mounting in rectangular boxes 3M
- suitable for assembling with cover plates PURE, Line, Soft



- EM40PW
- EM40SB
- EM40AT
- EM40ES
- EM40IW

ПРЕКИНУВАЧ СО КАРТИЧКА ЗА ЗАШТЕДА НА ЕНЕРГИЈА ЗА 250V~ 3M

- прекинувач со картичка основен, со саканата ISO картичка
- напојување 230V~ 50Hz
- излез 3A 250V~ за вклучување на надворешниот контактор *
- задоцнување на исклучувањето 15-20s
- во согласност со EN 61000-6-1
- картичката не е приложена
- не е наменето за контрола на пристап



ENERGY SAVER CARD SWITCH 3A 250V~ 3M

- card switch basic, any ISO card
- supply voltage 230V~ 50Hz
- output 3A 250V~ for switching contactor *
- switch off delay 15-20s
- in accordance with EN 61000-6-1
- card is not included
- not for access control

3M = 67,5 x 45

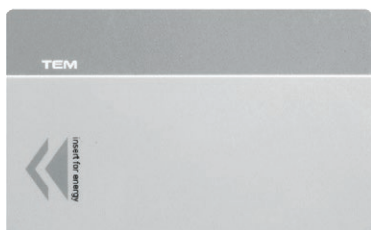
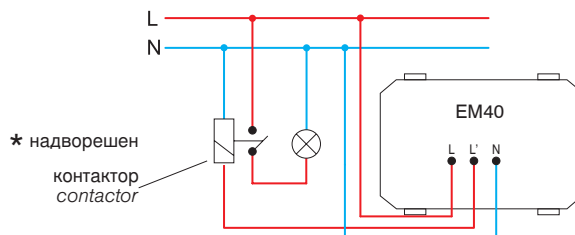
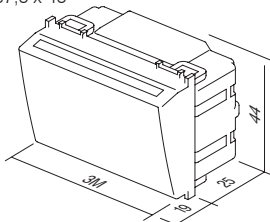

EM47

КАРТИЧКА ISO

- ISO картичка
- за употреба на прекинувачите со картичка EM40
- димензии: 85x54 mm

CARD ISO

- ISO card
- for combination with card switch EM40
- size: 85x54 mm



EM44BK

ПРЕКИНУВАЧ СО КАРТИЧКА ЗА ЗАШТЕДА НА ЕНЕРГИЈА RF HF 13,56MHz 3M

- електронски прекинувач со картичка на RFID ISO картичка
- напојување со релето од единицата EM49 преку кабелот со конектори RJ12
- излез за поврзување со релето од единицата EM49
- задоцнето исклучување "main power" при извлекување на картичката 15-20 сек.
- задоцнето исклучување "HVAC" при извлекување на картичката покрај отворена балконска врата или прозорец - 1 мин.
- во согласност со EN 61000-6-1
- картичката не е приложена
- не е наменето за контрола на пристап

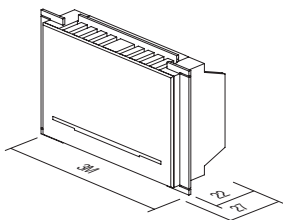
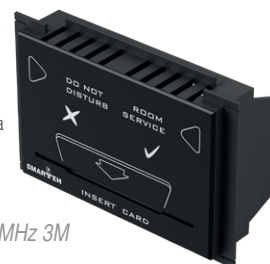

ENERGY SAVER CARD SWITCH RF HF 13,56MHz 3M

- electronic card switch for RFID ISO card
- supply from relay unit EM49 through cable connectors RJ12
- output to be connected to relay output unit EM49
- 15-20s "main power" switch off delay with card withdrawal
- 1 min "HVAC" switch off delay with card withdrawal when balcony doors or windows opened
- in accordance with EN 61000-6-1
- card is not included
- not for access control

РЕЛЕ ЕДИНИЦА ЗА ПРЕКИНУВАЧ СО КАРТИЧКА 2X16A 250V~

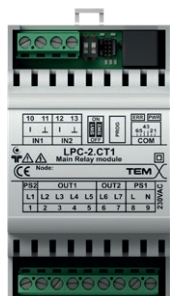

EM49

- реле единица за прекинувачи со картичка EM44
- напојување 230V~ 50 Hz
- во согласност со EN 61000-6-1
- монтажа на DIN шина 35mm, 3MU
- влезови и излези со оглед на вградувањето: еднособни или двособни

ENERGY SAVER CONTROL UNIT 2x16A 250V~

- relay unit for card switches EM44
- supply voltage 230V~ 50Hz
- in accordance with EN 61000-6-1
- mounting on DIN rail 35mm, 3MU
- input and output depending on implementation: single or double room

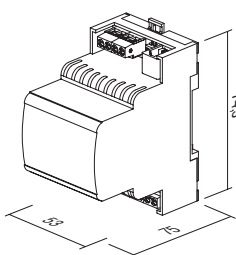

РАЗДЕЛНИК (СПЛИТЕР) SPL-1



EM45

- за поврзување на два прекинувачи со картичка EM44 со реле од единицата EM49
- комуникациски конектор RJ12
- димензии: 37 x 30 x 27 mm

SPLITTER SPL-1

- used to connect two peripheral modules EM44 to relay unit EM49
- communication connector RJ12
- size: 37 x 30 x 27 mm

шема за поврзување за еднособна имплементација / wiring diagram for single room implementation

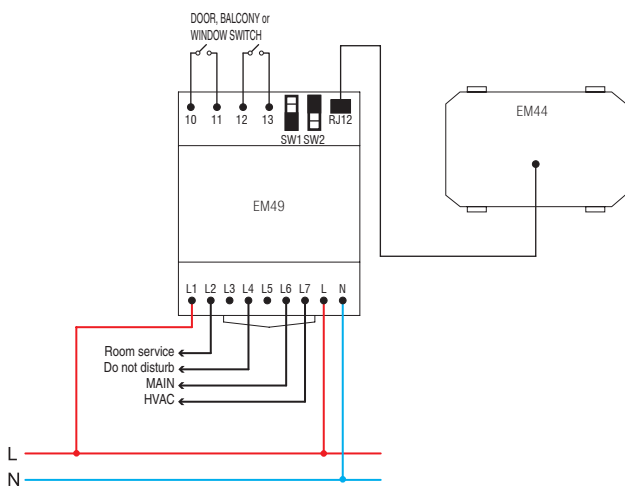

шема за поврзување за двособна имплементација / wiring diagram for double room implementation

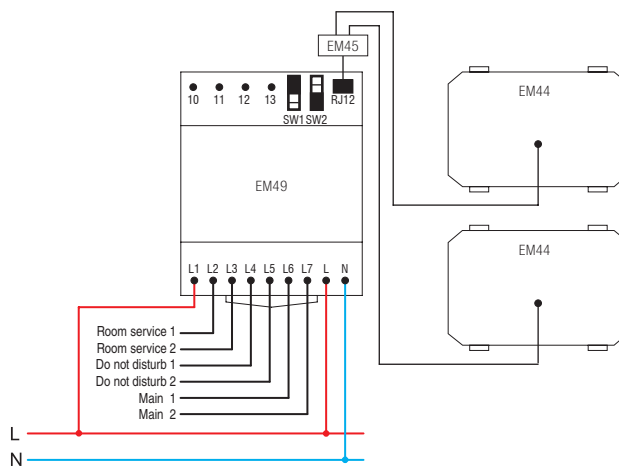

кабел за поврзување RJ12 меѓу EM44 и EM49 / connection cable RJ12 between EM44 and EM49

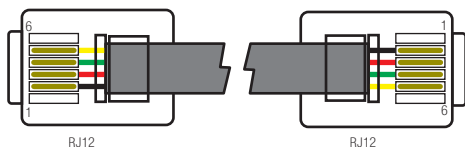

ПРИКЛУЧНИЦА ЗА АПАРАТ ЗА БРИЧЕЊЕ 230V~/120V~ 3M



- EM60PW
- EM60SB
- EM60AT
- EM60ES
- EM60IW

- приклучница за апарат за бричење со одвоен трансформатор 20VA
- влез: 230V~ 50-60Hz
- излез:
- 230V~ за 2P 2.5A EURO приклучок
- 120V~ за 2P 15A американски приклучок
- степен на заштита II
- во согласност со EN 61558-2-5

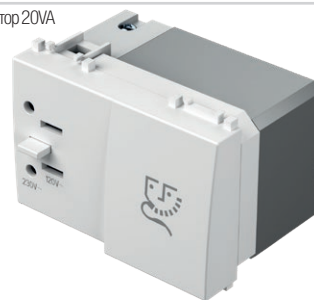

SOCKET SHAVER 230V~/120V~ 3M

- shaver supply unit with isolating transformer 20VA
- supply: 230V~ 50-60Hz
- output:
- 230V~ for 2P 2.5A Europlug or
- 120V~ for 2P 15A American plug
- Class II
- in accordance with EN 61558-2-5

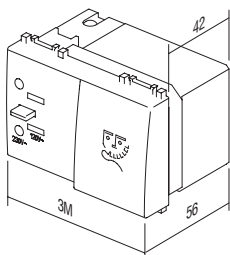

3M = 67,5 x 45

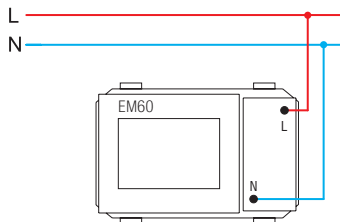

ПОЛНАЧ USB 5V 2,1A 1M



- EM67PW
- EM67SB
- EM67AT
- EM67ES
- EM67IW

- за полнење на електронските уреди преку стандардниот USB приклучок (компатибилно со Apple уредите)
- напојување: 100-230V~ 50/60 Hz
- потрошувачка во состојба на делување: 300 mA при 100 V~/150 mA при 230 V~
- потрошувачка во состојба на мирување: 30 mW при 230 V~
- излезен напон: 5 VDC (±5 %) SELV
- осцилирање на излезниот напон: 150 mV
- номинален излезен напон: 2,1 A (1 x 2.100 mA) (±10 %)
- ефикасност: максимално до 77%
- температура на работа: 0 °C/+ 45 °C (внатрешна употреба)
- IP заштитна класа: IP20, само за внатрешна употреба
- степен на заштита на уредот II
- пренапонска заштита (EN 62109): степен III
- прицврстување на проводниците max. 2.5 mm²
- уред со отстапување на контактите мин. 3 mm
- соодветен со стандардот EN 60950-1 и Директивите EMC и LVD

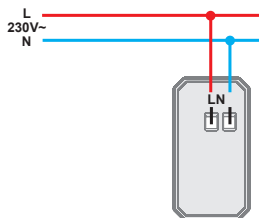
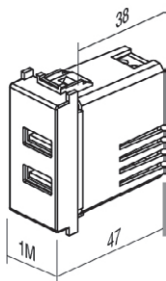

USB POWER SUPPLY UNIT 5V 2.4A 1M

- for charging of electronic devices via a standard USB port (also compatible with Apple devices)
- power supply: 100-230V~ 50/60Hz
- power consumption: 300mA at 100V~/150mA at 230V~
- standby power consumption: 30mW at 230V~
- nominal output voltage: 5 VCD (± 5%) SELV
- output ripple voltage: 150mV
- nominal output current: 2,4A (±10%)
- efficiency: maximum of 77%
- operating temperature: 0°C/+45°C (indoor use)
- IP protection class: IP20, indoor use only
- class device II
- overvoltage category (EN 62109): Class III
- screw contacts: max. 2.5 mm²
- device with a contact gap of at least 3mm
- in accordance with EN 60950-1 and LVD & EMC directives

USB-ПОЛНАЧ 5V 3,0A



- EM68PW
- EM68SB
- EM68AT
- EM68ES
- EM68IW

- за полнење електронски уреди преку стандарден USB- приклучок (исто така компатибилен со уредите Apple)
- напојување: 100-230 V~ 50/60 Hz
- потрошувачка за време на употреба: 300 mA при 100 V~ / 150 mA при 230 V~
- потрошувачка при мирување: 30 mW при 230 V~
- излезен напон: 5 VDC (± 5%) SELV
- флукуација на излезен напон: 150 mV
- номинален излезен напон: 3,0 A (±10%)
- тип приклучок: USB A / USB C
- ефикасност: максимум 77%
- работна температура: 0 °C /+ 45 °C (употреба во затворен простор)
- IP заштитна класа: IP20, само за внатрешна употреба
- безбедносна класа на уредот II
- пренапонска заштита (EN 62109): класа III
- контактни навртки максимум 2.5 mm²
- уред со офсет контакт минимум 3 mm
- е во согласност со стандардот EN 60950-1 и со директивите EMC и LVD

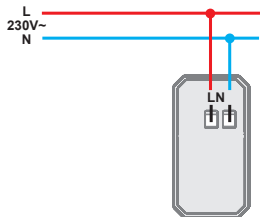
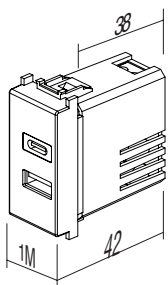

USB POWER SUPPLY UNIT 5V 3,0A

- for charging of electronic devices via a standard USB port (also compatible with Apple devices)
- power supply: 100-230V~ 50/60Hz
- power consumption: 300mA at 100V~/150mA at 230V~
- standby power consumption: 30mW at 230V~
- nominal output voltage: 5 VCD (± 5%) SELV
- output ripple voltage: 150mV
- nominal output current: 3,0 A (±10%)
- connector type: USB A / USB C
- efficiency: maximum of 77%
- operating temperature: 0°C/+45°C (indoor use)
- IP protection class: IP20, indoor use only
- class device II
- overvoltage category (EN 62109): Class III
- screw contacts: max. 2.5 mm²
- device with a contact gap of at least 3mm
- in accordance with EN 60950-1 and LVD & EMC directives

LED СВЕТИЛКА ЗА ИТНИ СЛУЧАИ 250V~ 0.9W, NiCd 3h 7M



- EM55

- LED светилка за итни случаи
- напојување 250V~ 50Hz 3xLED 0.3W, 10000mcd, 6500K
- NiCd батерија 400 mAh, заменлива
- автономија 3 часа, полнење 24 часа
- степен на заштита II
- во согласност со EN 60598-1, EN 60598-2-2, EN 60598-2-22



LED EMERGENCY LIGHT 250V~ 0.90W, NiCd 3h 7M

- emergency LED lamp
- supply voltage 250V~ 50Hz 3x LED 0,3W, 10000mcd, 6500K
- NiCd accumulator 400 mAh, replaceable
- autonomy 3h, charging 24h
- Class II
- in accordance with EN 60598-1, EN 60598-2-2, EN 60598-2-22

7M = 151,5 x 45

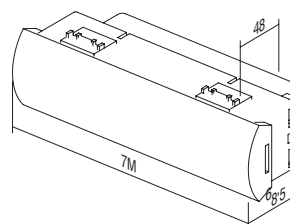
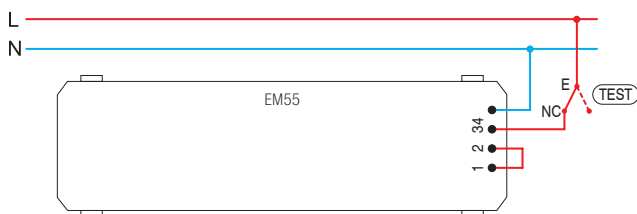

LED СВЕТИЛКА ЗА ИТНИ СЛУЧАИ 230V~ 0.5W, NiMH 2h 2M



- EM57

- LED светилка за итни случаи
- може да се користи како преносна рачна ламба (преносен механизам)
- напојување 230V~ 50Hz 1xLED 0.5W
- NiMH батерија 140 mAh, заменлива
- автономија 2 часа, полнење 36 часа
- степен на заштита II
- во согласност со EN60598-1, EN60598-2-2, EN62471, EN55015:2006, EN61547

LED EMERGENCY LIGHT 230V~50Hz, 0.5W, NiMH 2h 2M

- emergency LED lamp
- option to use it as a hand lamp (pull-out mechanism)
- supply voltage 230V~ 50Hz, 1xLED 0.5W
- NiMH accumulator 140mAh, replaceable
- autonomy 2h, charging 36h
- class device II
- in accordance EN60598-1, EN60598-2-2, EN62471, EN55015:2006, EN61547

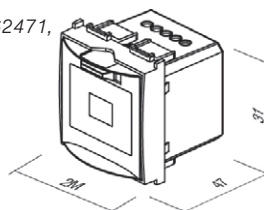
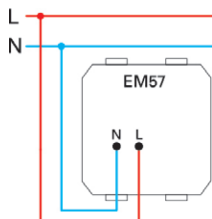
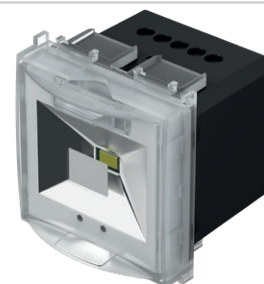

LED ЛАМБА ЕДНОБОЈНА 250V~ 0,8W 2M

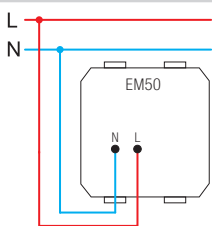
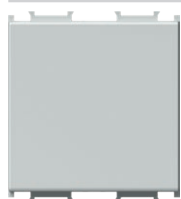

- EM50WH
- EM50BL
- EM50RD
- EM50GR

- LED ламба еднобојна за осветлување на скалила или ходници
- напојување 230V~ 50Hz 0,8W, 6500K
- степен на заштита II
- во согласност со EN 60598-1
- се користи и за насочување или сигнализација со можност на ласерски натпис на посакуваната графика

LED LAMP MONOCOLOR 250V~ 0,8W 2M

- step marker LED lamp
- supply voltage 230V~ 50Hz 0,8W, 6500K
- Class II
- in accordance with EN 60598-1
- optional usage for directional or signal illumination with customized laser printing on diffuser



LED ЛАМБА ДВОБОЈНА 250V~ 2x0,4W 2M

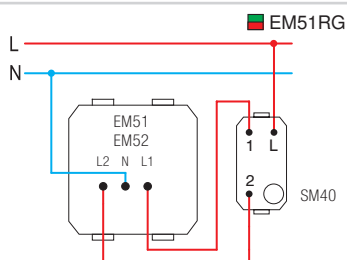

- EM51RG

- LED двобојна ламба (црвено/зелена) за сигнализација
- напојување 230V~ 50Hz 2x0,4W, 6500K
- степен на заштита II
- во согласност со EN 60598-1
- содржи графика како на сликата
- можност за ласерски натпис на посакуваната графика

LED LAMP DUAL COLOR 250V~ 2x0,4W 2M

- signaling dual color (red/green) LED lamp
- supply voltage 230V~ 50Hz 2x0,4W, 6500K
- Class II
- in accordance with EN 60598-1
- diffuser includes graphics as shown
- possible customized laser printing on diffuser



LED СВЕТИЛКА 3D ДВОБОЈНА 250V~ 2x0,4W 2M

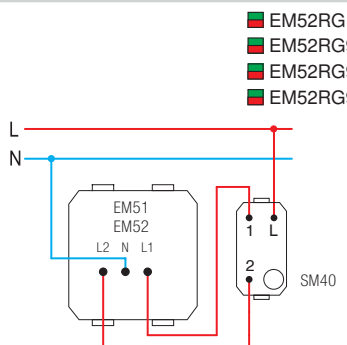

- EM52RG
- EM52RG90
- EM52RG91
- EM52RG99

- LED светилка (црвено/зелена) со 3D-е симбол, за сигнализација
- напојување 230V~ 50Hz 2x0,4 W, 6500K
- степен на заштита II
- во согласност со EN 60598-1
- можност за натписи на разни графички по нарачка
- 90 машки симбол, 91 женски симбол по нарачка

LED LAMP 3D DUAL COLOR 250V~ 2x0,4W 2M

- signalling LED lamp, dual color (red/green) with 3D symbol
- supply voltage 230V~ 50Hz 2x0,4W, 6500K
- class II
- in accordance with EN 60598-1
- possible customized graphics on request
- 90 male symbol, 91 female symbol, 99 symbol on request

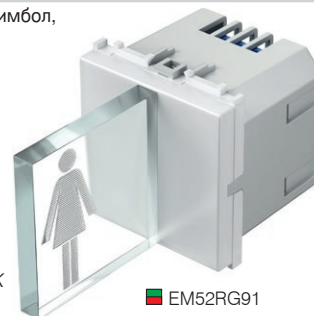

EM52RG91

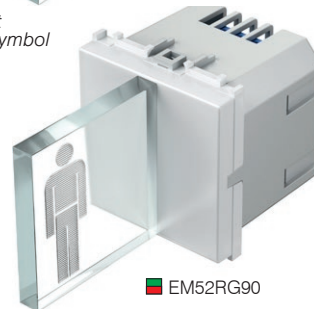

EM52RG90

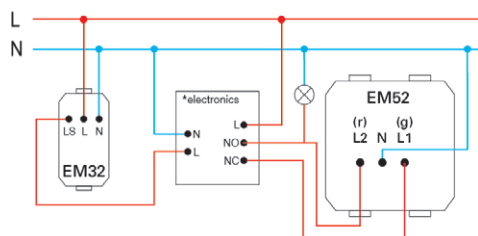

2M = 45 x 45

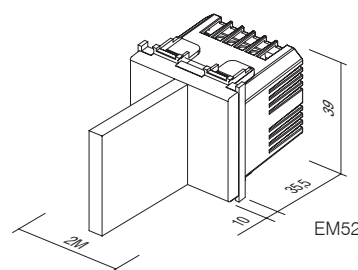
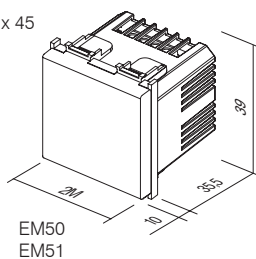



- EM71PW
- EM71SB
- EM71AT
- EM71ES
- EM71IW

ПРЕКИНУВАЧ СО ОТПЕЧАТОК ОД ПРСТ BIOPASS 2M

- Прекинувач со отпечаток од прст во комплет со одделна внатрешна релеј единица и адаптер за напојување
- Капацитет: 500 отпечатоци од прсти
- Едноставно ракување преку мобилната апликација X-Manager
- Напојување: 8-30 V - DC или AC (вклучен адаптер за напојување)
- Капацитет на сензорот
- 2 излезни релеја
- Максимален напон/струен тек на релејот: 40V/3A
- Време за активирање на релејот: 1 - 10 секунди
- Максимална моќ: 3,6 W
- 256-битна кодирана врска меѓу прекинувачот и внатрешната релеј единица
- Комплетот вклучува и држач NM24 и декоративна рамка OS20

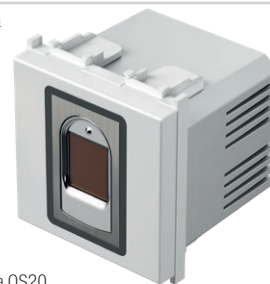

FINGERPRINT SWITCH BIOPASS 2M

- fingerprint switch with included internal relay unit and power supply
- capacity: 500 fingerprints
- easy management via X-Manager mobile app
- power supply voltage: 8-30V – DC or AC (power supply included)
- capacitive sensor
- 2 output relays
- maximum voltage/current on relay: 40V/3A
- relay triggering time: 1-10 sec
- maximum power: 3.6W
- 256-bit encrypted link between switch and internal relay unit
- Set also includes NM24 mounting frame and OS20 decorative cover plate.

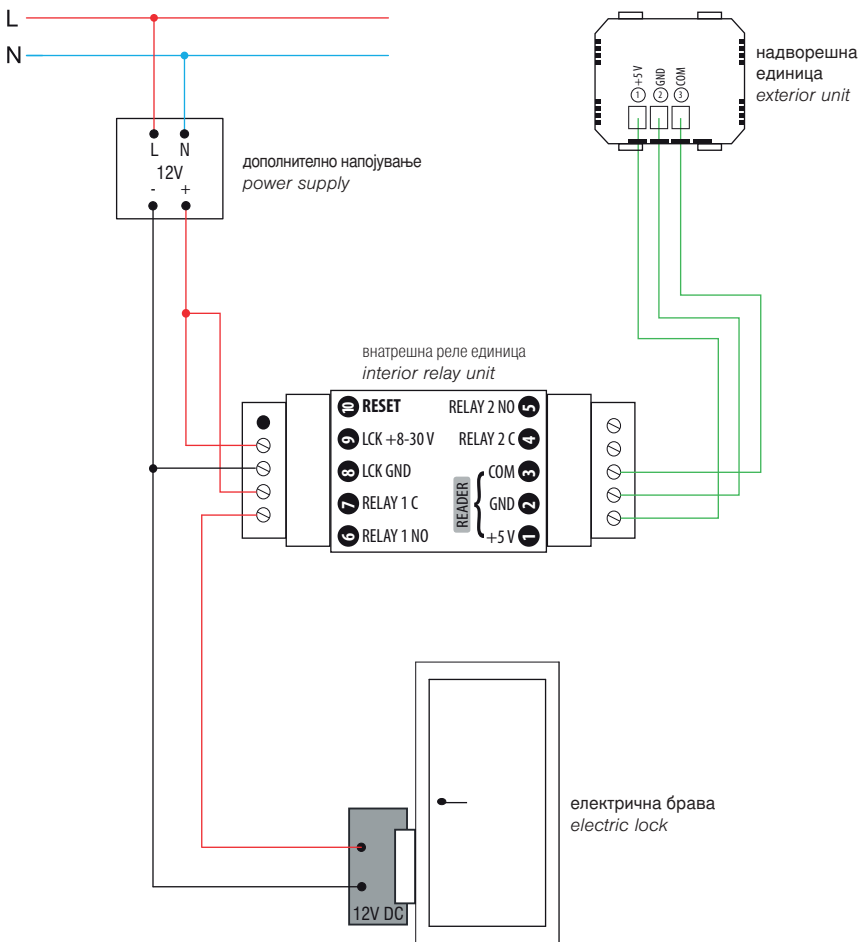

X-Manager app



support.tem.si



надворешна единица exterior unit

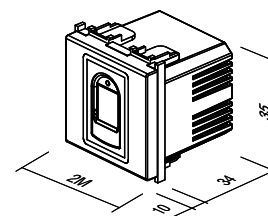

ПРЕКИНУВАЧ БЕЗ ДОПИР 10A 240V~



■ EM80GW

- прекинувач без допир за вклучување и исклучување ("master")
- напојување: 240 V ~ 50 Hz
- излезно реле 10A / 250V~ (2400W при 240V~)
- подесување на досегот од 2 до 10 см
- наменето за монтажа во стандардните тркалезни дозни Ø60 mm
- за приклучување е неопходен нулта проводник (N)
- поврзување со наизменичен приклучник не е можно
- можно е поврзување на најмногу 5 управувачки прекинувачи EM81
- едноставна монтажа на декоративните рамки со помош на магнети
- прицврстување на проводниците со завртки до 2.5mm² (max. момент на затегнување на завртките 0,4 Nm)
- во согласност со EN 60669-1 и EN 60669-2-1
- само за внатрешна употреба



SWITCH, TOUCHLESS 10A 240V~

- touchless switch for turning on/off ("master")
- power supply: 240 V ~ 50 Hz
- output relay 10A / 250V~ (2400W at 240V~)
- adjustable range from 2 to 10 cm
- intended for installation into a standard round Ø60 mm box
- a neutral lead (N) is required for connection
- connection with toggle switches is not possible
- connection with up to 5 EM81 control switches is possible
- simple installation of decorative covers with the help of magnets
- screw fastening of leads up to 2,5 mm² (max. screw tightening torque is 0.4 Nm)
- in accordance with EN 60669-1 and EN 60669-2-1
- only for indoor use

ПРЕКИНУВАЧ БЕЗ ДОПИР УПРАВУВАЧКИ



■ EM81GW

- прекинувач управувачки («slave»)
- делува само со поврзување со прекинувачот EM80 ("master")
- опсег на прилагодување од 2 до 10 см.
- едноставна монтажа на декоративните рамки со помош на магнети
- прицврстување на проводниците со завртки до 2.5mm² (max. на затегнување на завртките 0,4 Nm)
- во согласност со EN 60669-1 и EN 60669-2-1
- само за внатрешна употреба



SWITCH, TOUCHLESS, CONTROL UNIT

- control switch ("slave")
- works only when connected with the EM80 switch ("master")
- adjustable range from 2 to 10 cm
- simple installation of decorative covers with the help of magnets
- screw fastening of leads up to 2.5 mm² (max. screw tightening torque is 0.4 Nm)
- in accordance with EN 60669-1 and EN 60669-2-1
- only for indoor use

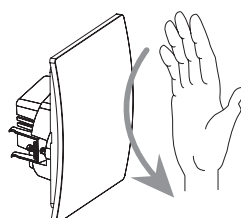
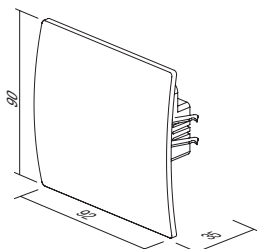
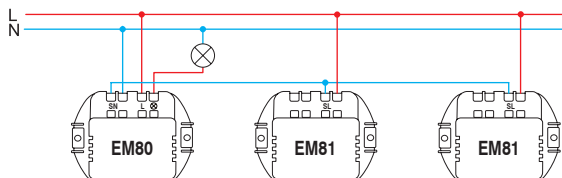
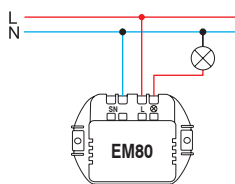

СИГНАЛНА 8VA 230V~ 1M

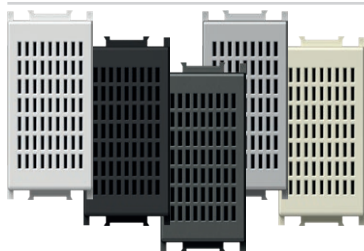

- EM91PW
- EM91SB
- EM91AT
- EM91ES
- EM91IW

- сигнална брмчалка
- времетраењето на звукот е исто со времетраењето на притискање на типката
- напојување 230V~ 50Hz 8VA

BUZZER 8VA 12V~1M

- signal buzzer
- the sound emission has the same lasting time as the control operation
- supply voltage 12V~ 50Hz 8VA



HTTPS://WE.TL/T-OGWE7SUUZB

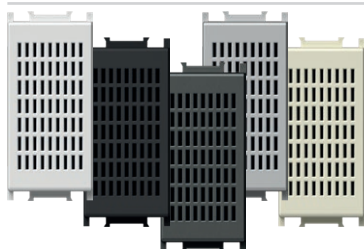

- EM93PW
- EM93SB
- EM93AT
- EM93ES
- EM93IW

- сигнално звонче
- времетраењето на звукот е исто со времетраењето на притискање на типката
- напојување 12V~ 50Hz 8VA

BELL 8VA 12V~1M

- signal bell
- the sound emission has the same lasting time as the control operation
- supply voltage 12V~ 50Hz 8VA



SBOHO 230V~ 6mA rms 1M

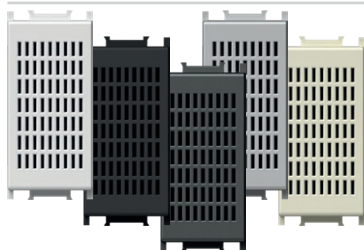

- EM94PW
- EM94SB
- EM94AT
- EM94ES
- EM94IW

- напојување 230 V~ 50/60 Hz
- потрошувачка за време на мелодија 1: 4,7 mA rms
- потрошувачка за време на мелодија 2: 5,9 mA rms
- ниво на звук на мелодија 1: 90,5 dB
- ниво на звук на мелодија 2: 86 dB
- работна температура: 0 °C/45 °C (внатрешна употреба)
- температура на складирање -20 °C/50 °C
- IP заштитна класа: IP20 (само за внатрешна употреба)
- безбедносна класа на уредот II
- категорија на пренапон (EN 62109): класа III
- контактни навртки максимум 2,5 mm²
- уред со офсет контакт минимум 3 mm
- своното мора да биде заштитено со соодветен надворешен прекинувач
- е во согласност со директивите EMC и LVD



BELL 230V~ 6mA rms 1M

- power supply 230 V~ 50/60 Hz
- power consumption when playing melody 1: 4.7 mA rms
- power consumption when playing melody 2: 5.9 mA rms
- sound level of melody 1: 90.5 dB
- sound level of melody 2: 86 dB
- operating temperature 0°C/45°C (indoor use)
- storage temperature: -20°C /50°C
- IP protection class: IP20 (indoor use only)
- class device II
- overvoltage category (EN62109): Class III
- screw contacts: max. 2.5 mm²
- device with a contact gap of at least 3 mm
- an easily accessible cut-off switch must be installed upstream from bell
- complies with EMC & LVD directives

EM91
EM93
EM94

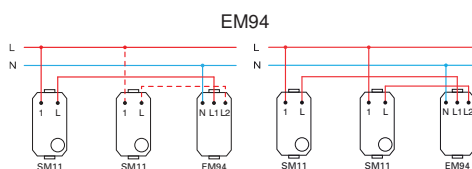
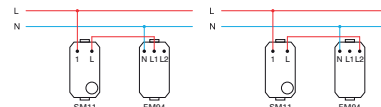
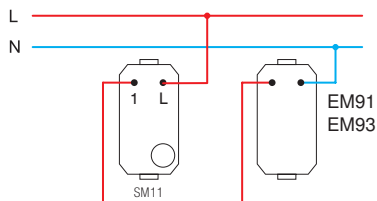
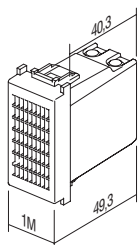

РЕГУЛАТОР ЗА ЈАЧИНА НА ЗВУКОТ ЗА 100V АУДИО ЛИНИЈА 35W 2M

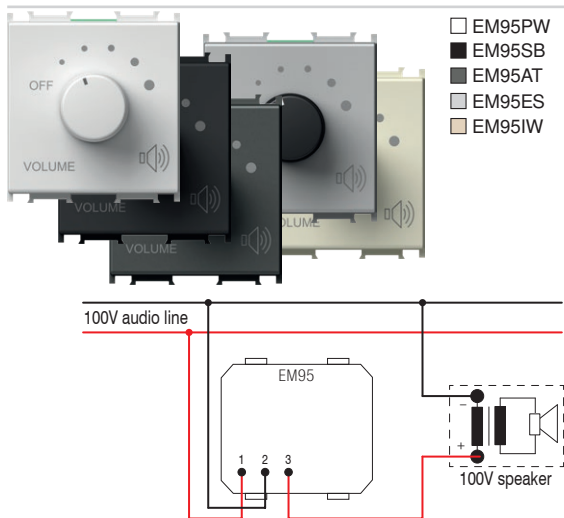

- регулатор за јачина на звукот (атенуатор) за 100V аудио системи
- номинална моќност 35W (max. 45W), 6 степенско наставување на јачината на звукот
- погоден за вградување во длабоки дозни (мин. 60 mm)
- не е погоден за вградување во дозни со длабочина од 45 mm и куќиштата CUBO IP20
- само за внатрешна употреба

VOLUME CONTROL 100V AUDIO LINE 35W 2M

- *volume control (attenuator) for 100V audio systems*
- *power rating 35W (max.45W), 6 steps volume control*
- *suitable for boxes min. 60 mm deep*
- *not suitable for installation in 45 mm deep boxes and surface mount boxes CUBO IP20*
- *for indoor use only*



РЕГУЛАТОР ЗА ЈАЧИНА НА ЗВУКОТ 4-8 Ω 35W 2M

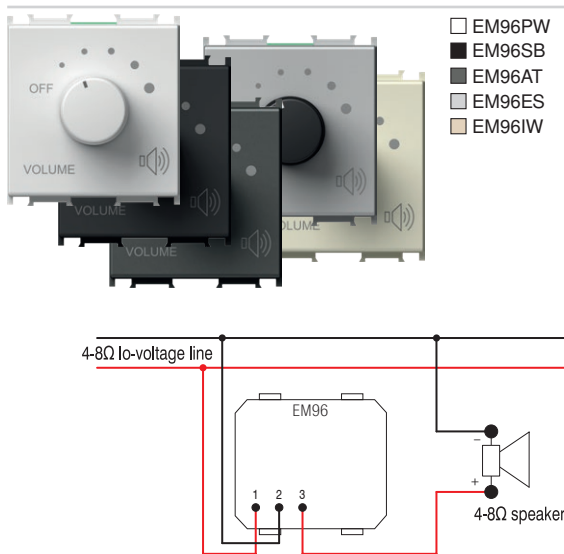

- регулатор на јачина на звукот за излези со низок напон 4-8 Ω 35W
- за приклучување на HI-FI уредите
- номинална моќност 35W, 6 степенско подесување на јачината на звукот
- погоден за вградување во длабоки дозни (мин. 60 mm)
- не е погоден за вградување во дозни со длабочина од 45 mm и во куќиштата CUBO IP20
- само за внатрешна употреба

VOLUME CONTROL 4-8 Ω 35W 2M

- *volume control (attenuator) for low voltage outputs 4-8 Ω, 35W*
- *power rating 35W, 6 steps volume control*
- *suitable for boxes min. 60 mm deep*
- *not suitable for installation in 45 mm deep boxes and surface mount boxes CUBO IP20*
- *for indoor use only*

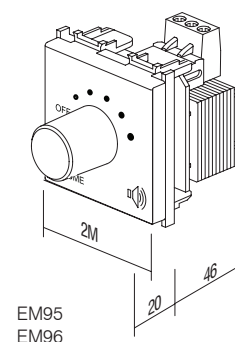

EM95
EM96

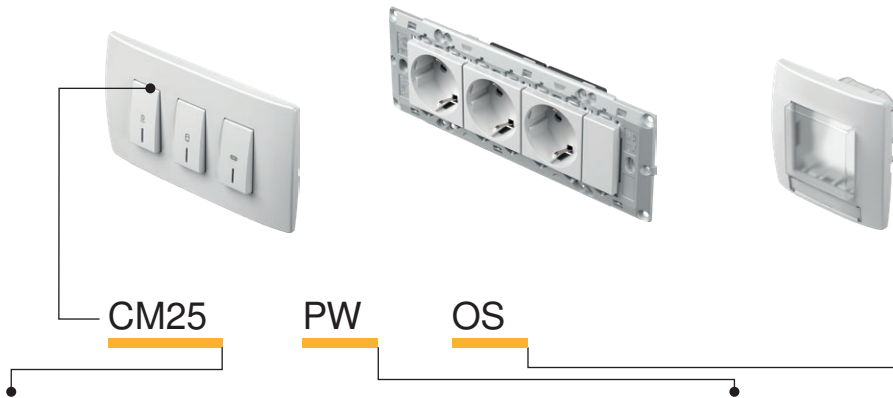

тип type	назив description	технички податоци technical data	големина size	боја colour	опис на опција 1 optional data 1
CM10	СЕТ ПРИКЛУЧНИЦИ 2x ШУКО SOCKET SET 2x SCHUKO	2P+E 16A 250V~	4M	<input type="checkbox"/> PW бела-сјај polar white	<input type="checkbox"/> OL рамка LINE cover plate LINE
CM11	СЕТ ПРИКЛУЧНИЦИ 3x ШУКО SOCKET SET 3x SCHUKO	2P+E 16A 250V~	7M	<input checked="" type="checkbox"/> SB црна-мат soft touch black	<input type="checkbox"/> OS рамка SOFT cover plate SOFT
CM15	СЕТ СПОЈКИ ВО БОЈА LINK WIRE SET	3x1.5mm ²	1M	<input checked="" type="checkbox"/> AT антрацит anthracite	
⋮	⋮	⋮	⋮	<input type="checkbox"/> ES сребрена-мат elox silver	
⋮	⋮	⋮	⋮	<input type="checkbox"/> IW крем-сјај ivory white	

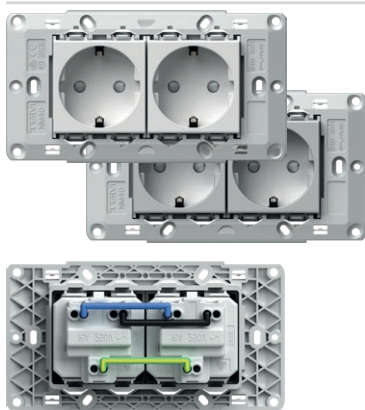

- CM10PW
- CM10ES

СЕТ ПРИКЛУЧНИЦИ 2x ШУКО 2P+E 16A 250V~ 4M

- сет приклучници 2x шуко VM10 2P+E 16A 250V~
- приклучници поврзани со спојки CM16
- со подложка 4M без завртки
- за прицврстување на подлошките употреби завртки CM17, CM18 или CM19
- прицврстување на проводниците со завртки 1.5-2.5mm²
- во согласност со IEC 60884-1, CEE7

SOCKETS SET 2x SCHUKO 2P+E 16A 250V~ 4M

- socket set 2x schuko VM10 2P+E 16A 250V~
- prewired with link wires CM16
- with mounting frame 4M without screws
- for mounting frame fixing use screws CM17, CM18 or CM19
- screw contacts 1.5-2.5 mm²
- in accordance with IEC-60884-1, CEE7

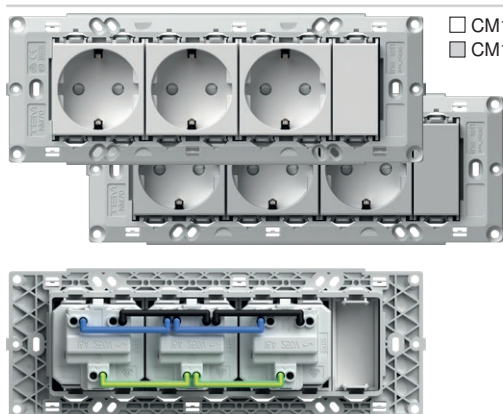
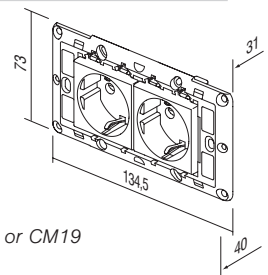

- CM11PW
- CM11ES

СЕТ ПРИКЛУЧНИЦИ 3x ШУКО 2P+E 16A 250V~ 7M

- сет приклучници 3x шуко VM10 2P+E 16A 250V~
- приклучниците се поврзани со спојки CM16
- со подложка 7M без завртки
- за прицврстување на подлошките употребите завртки CM17, CM18 или CM19
- прицврстување на проводниците со завртки 1.5-2.5mm²
- во согласност со IEC 60884-1, CEE7

SOCKETS SET 3x SCHUKO 2P+E 16A 250V~ 7M

- socket set 3x schuko VM10 2P+E 16A 250V~
- prewired with link wires CM16
- with mounting frame 7M without screws
- for mounting frame fixing use screws CM17, CM18 or CM19
- screw contacts 1.5-2.5 mm²
- in accordance with IEC-60884-1, CEE7

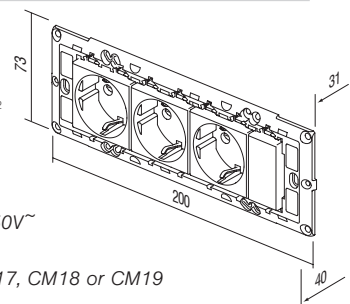

СЕТ СПОЈКИ ВО БОЈА 3x1.5mm² 1M

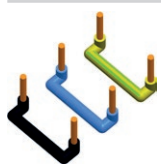

CM15

- сет на спојки за поврзување на два елемента со големина 1M
- содржи 10 црни, 10 сини и 10 жолто-зелени спојки

LINK WIRE SET 3x1.5mm² 1M

- link wire set to connect two elements size 1M
- includes 10 black, 10 blue and 10 yellow/green wires

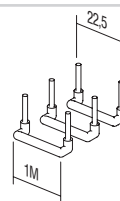

СЕТ СПОЈКИ ВО БОЈА 3x2.5mm² 2M

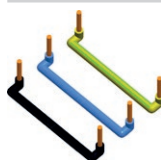

CM16

- сет на спојки за поврзување на два елемента со големина 2M
- содржи 10 црни, 10 сини и 10 жолто-зелени спојки

LINK WIRE SET 3x2.5mm² 2M

- link wire set to connect two elements size 2M
- includes 10 black, 10 blue and 10 yellow/green wires

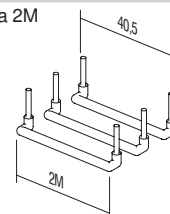

СЕТ ЗАВРТКИ

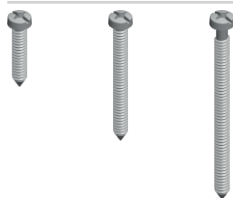

CM17

CM18

CM19

- сет завртки за прицврстување на подлошките од сетовите NM30, NM32, NM40, NM41, NM70
- CM17 - l=20mm, 100 парчиња
- CM18 - l=35mm, 50 парчиња
- CM19 - l=50mm, 50 парчиња

SCREW SET 3,5

- screw set for fixing mounting frames NM30, NM32, NM40, NM41, NM70
- CM17 - l=20mm, 100pcs
- CM18 - l=35mm, 50pcs
- CM19 - l=50mm, 50pcs

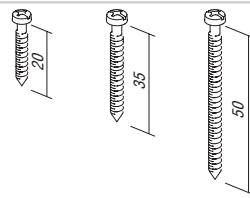

СЕТ ЗА ПРЕКИНУВАЧИ IP44 2M



- CM22PW
- CM22SB
- CM22AT
- CM22ES
- CM22IW

- за монтажа во влажни простории
- IP44 заштита обезбедена за сите прекинувачи Modul
- прекинувачите и типките не се дел од сетот
- рамка SOFT 2M со плочка за натпис
- во согласност со IEC 60669-1

SET SWITCHES IP44 2M

- for usage in humid areas
- IP44 protection provides for all Modul switches
- switches and buttons are not part of the set
- SOFT 2M cover plate with inscription plate
- in accordance with IEC 60669-1



СЕТ ЗА ПРИКЛУЧНИЦИ IP44 2M



- CM23PW
- CM23SB
- CM23AT
- CM23ES
- CM23IW

- за монтажа во влажни простории
- IP44 заштита обезбедена само во комбинација со приклучница со капак (VM11, VM41)
- приклучниците не се составен дел од сетот
- рамка SOFT 2M со плочка за натпис
- во согласност со IEC 60884-1

SET SOCKETS IP44 2M

- for usage in humid areas
- IP44 protection can be achieved only in combination with covered socket (VM11, VM41)
- sockets are not part of the set
- SOFT 2M cover plate with inscription plate
- in accordance with IEC 60884-1



СЕТ ЗА БАЊИ 3x20A 250V~ 4M

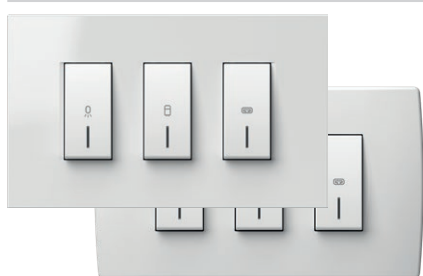

- CM25PWOL
- CM25IWOL
- CM25PWOS
- CM25IWOS

- сет на прекинувачи 3xSM12 20A 250V~ со подлошка и рамка
- прицврстување на проводниците со завртки 1.5-2.5mm²
- во согласност со EN 60669-1
- можност за прицврстување со веќе вградените дозни мерки за прицврстување од 108 до 135 mm или на дозни со големина 4M
- висина на рамката 90 mm

SWITCH SET FOR BATHROOM 3x20A 250V~ 4M

- switch set 3xSM12 20A 250V~ with mounting frame and cover plate
- screw contacts 1.5-2.5mm²
- in accordance with EN 60669-1
- universal solution for renovation on boxes with fixing dimensions 108-135mm or boxes 4M size
- cover plate height 90mm

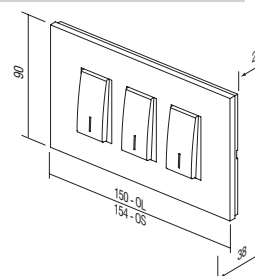

ПОДЛОШКА ЗА СЕТ ЗА БАЊИ 4М



NM41

- подлошка за сет за бањи универзален со завртки
- можност за прицврстување со веќе вградените правоаголни дозни со мерки за прицврстување од 108 до 135mm или на дозни со големина 4M
- во согласност со EN 60669-1

MOUNTING FRAME BATHROOM SET 4M

- universal mounting frame for bathroom set with screws
- universal solution for mounting on rectangular boxes with fixing dimensions 108-135mm or boxes 4M size
- in accordance with EN 60669-1

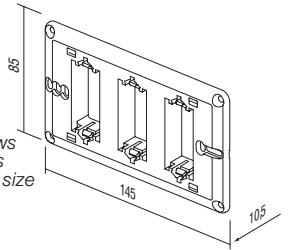

РАМКА LINE СЕТ ЗА БАЊИ



	OL41PW
	OL41NB
	OL41IW
	OL41ES
	OL41SG
	OL41IB
	OL41AT
	OL41TI
	OL41SB

- декоративна рамка за сетот за бањи LINE
- висина 90 mm
- во согласност со EN 60669-1

COVER PLATE LINE BATHROOM SET

- decorative cover plate bathroom set LINE
- height 90mm
- in accordance with EN 60669-1

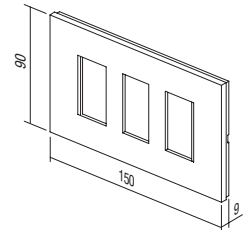

РАМКА SOFT ЗА СЕТ ЗА БАЊИ



	OS41PW		OS41SB
	OS41NB		OS41WE
	OS41IW		OS41AT
	OS41ES		OS41TI
	OS41SG		

- декоративна рамка за сетот за бањи SOFT
- висина 90 mm
- во согласност со EN 60669-1

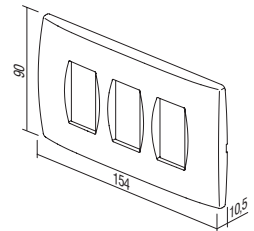

COVER PLATE SOFT BATHROOM SET

- decorative cover plate bathroom set SOFT
- height 90mm
- in accordance with EN 60669-1



АНТИБАКТЕРИСКА ПРОГРАМА MODUL



тип type	назив description	големина size	боја colour	опис на опција 1 optional data 1
TM11	ТИПКА BUTTON	1M	<input type="checkbox"/> AW антибактериска бела antibacterial white	 NT неутрална neutral
TM21	ПОЛНИЛО BLANK	1M		
VM10	ПРИКЛУЧНИЦА SOCKET	2M		 IN индикација indicator
.	.	.		
.	.	.		

АНТИБАКТЕРИСКА ПРОГРАМА MODUL

- прекинувачите и приклучниците секојдневно се изложени на допир на поголем број на луѓе, поради тоа тие се чести места за развој и ширење на бактерии.
- благодарение на своите природни антибактериски карактеристики, среброт веќе над 3 милениуми се користи како безбедно и ефикасно средство за дезинфекција, бидејќи е сосема природно и не е штетно за здравјето и околината.
- специјалниот антибактериски додаток на јоните од сребро гарантира долгорочна, сигурна и ефикасна заштита од развој и ширење на разни бактерии, икроби и габички
- антибактериска заштита значи поголема хигиена, чистота и повеќе здравје за луѓето
- антибактериската програма MODUL е погодна за употреба секаде каде што се потребни строги хигиенски услови (болници, здравствени домови, фармацевтски објекти, домови за постарите, домови за нега, лаборатории, реставрации, хотели, летувалишта, автобуски и железнички станици, деловни и трговски објекти, јавни институции ...)
- лабораториските тестирања беа извршени во независна институција врз основа на најновите јапонски стандарди JIS Z 2801
- мали трошоци за обезбедување на здравјето на луѓето
- формата и функционалност на антибактериската програма MODUL овозможуваат едноставно чистење и одржување антибактериската програма MODUL ја комбинираме со антибактериските типки, рамки и приклучници заедно со класичните подлошки и прекинувачи
- поради полесна идентификација секој производ е означен од задната страна со AW (antibacterial white)

ANTIBACTERIAL PROGRAM MODUL

- switches and sockets are daily touched by many people, so this is a common place for development and spread of bacteria
- thanks to its natural antibacterial characteristics silver has been used for three millennia as a safe and effective disinfectant, since it is completely natural, healthy and environmentally friendly
- special antibacterial silver ions additive provides long-term, reliable and effective protection against the development and spread of bacteria, microbes and fungi
- antibacterial protection ensures hygiene, cleanliness and health for people
- perfectly suitable for use in environments with strict hygiene conditions (hospitals, health centers, pharmaceutical facilities, homes for elderly, nursing homes, laboratories, restaurants, hotels, airports, bus and railway stations, business and shopping areas, public institutions ...)
- independent laboratory testings have been carried out in accordance with highest Japanese standards JIS Z 2801
- low cost for providing human health
- design and functionality of antibacterial program MODUL allow easy cleaning and maintenance
- antibacterial buttons, cover plates and sockets are combined with classic mounting frames and switches
- products are labelled on the back with AW (antibacterial white)

ANTIBACTERIAL PROGRAM MODUL

ТИПКА 1M



TM11AW

- заменлива тилка со големина 1M
- во согласност со EN 60669-1
- антибактериска заштита во согласност со JIS Z 2801

BUTTON 1M

- replaceable button 1M
- in accordance with EN 60669-1
- antibacterial protection in accordance with JIS Z 2801



ТИПКА 1M СО ИНДИКАЦИЈА



TM11AWIN

- заменлива тилка со големина 1M
- во согласност со EN 60669-1
- антибактериска заштита во согласност со JIS Z 2801

BUTTON 1M INDICATOR

- replaceable button 1M
- in accordance with EN 60669-1
- antibacterial protection in accordance with JIS Z 2801



ТИПКА 2M



TM12AW

- заменлива тилка со големина 2M со подложка за тилки
- се користи за надградување на прекинувачи или тастери со големина 1M во големина 2M
- во согласност со EN 60669-1
- антибактериска заштита во согласност со JIS Z 2801

BUTTON 2M

- replaceable button 2M with button carrier
- to upgrade switch or push button from size 1M to size 2M
- in accordance with EN 60669-1
- antibacterial protection in accordance with JIS Z 2801



ТИПКА 2M СО ИНДИКАЦИЈА



TM12AWIN

- заменлива тилка со големина 2M со подложка за тилки
- се користи за надградување на прекинувачи или тастери со големина 1M во големина 2M
- во согласност со EN 60669-1
- антибактериска заштита во согласност со JIS Z 2801

BUTTON 2M INDICATOR

- replaceable button 2M with button carrier
- to upgrade switch or push button from size 1M to size 2M
- in accordance with EN 60669-1
- antibacterial protection in accordance with JIS Z 2801



ПОЛНИЛО 1M



TM21AW

- за пополнување на празните места
- во согласност со EN 60669-1
- антибактериска заштита во согласност со JIS Z 2801

BLANK 1M

- blank modul to fill up empty spaces
- in accordance with EN 60669-1
- antibacterial protection in accordance with JIS Z 2801



ПОЛНИЛО 2M



TM22AW

- за пополнување на празните места
- во согласност со EN 60669-1
- антибактериска заштита во согласност со JIS Z 2801

BLANK 2M

- blank modul to fill up empty spaces
- in accordance with EN 60669-1
- antibacterial protection in accordance with JIS Z 2801

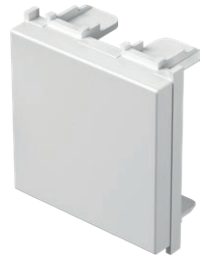

ПРИКЛУЧНИЦА ШУКО+KS 2P+E 16A 250V~ 2M



□ VM10AW

- 2P+E шуко
- 16A 250V~, тип VM10
- во согласност со IEC 60884-1, CEE7
- прицврстување на проводниците со завртки 1.5-2.5mm²
- заштита од допир на контактите
- антибактериска заштита во согласност со JIS Z 2801

SOCKET SCHUKO+KS 2P+E 16A 250V~ 2M

- 2P+E schuko
- 16A 250V~, type VM10
- in accordance with IEC 60884-1, CEE7
- screw contacts 1.5-2.5 mm²
- shuttered live contacts
- antibacterial protection in accordance with JIS Z 2801



ПРИКЛУЧНИЦА ШУКО+KS+КАПАК 2P+E 16A 250V~ 2M



□ VM11AW

- 2P+E шуко+капак
- 16A 250V~, тип VM11
- во согласност со IEC 60884-1, CEE7
- прицврстување на проводниците со завртки 1.5-2.5mm²
- заштита од допир на контактите
- антибактериска заштита во согласност со JIS Z 2801

SOCKET SCHUKO+KS+COVER

- 2P+E schuko+cover
- 16A 250V~, type VM11
- in accordance with IEC 60884-1, CEE7
- screw contacts 1.5-2.5 mm²
- shuttered live contacts
- antibacterial protection in accordance with JIS Z 2801



ПРИКЛУЧНИЦА EURO+KS 2P 10A 250V~ 1M



□ VM20AW

- 2P euro
- 10A 250V~, тип VM20
- во согласност со IEC 60884-1, CEE7
- прицврстување на проводниците со завртки 1.5-2.5mm²
- заштита од допир на контактите
- антибактериска заштита во согласност со JIS Z 2801

SOCKET EURO+KS 2P 10A 250V~ 1M

- 2P Euro
- 10A 250V~, type VM20
- in accordance with IEC 60884-1, CEE7
- screw contacts 1.5-2.5 mm²
- shuttered live contacts
- antibacterial protection in accordance with JIS Z 2801



ПРИКЛУЧНИЦА TV КРАЈНА 1dB 1M



□ KM11AW

- TV крајна
- фреквентен појас 5÷2400 MHz
- слабеење < 1 dB
- во согласност со EN 50083-1
- прицврстување со завртки
- антибактериска заштита во согласност со JIS Z 2801

SOCKET TV END-LINE 1dB 1M

- TV end-line
- frequency range 5÷2400 MHz
- reduction < 1 dB
- in accordance with EN 50083-1
- screw contacts
- antibacterial protection in accordance with JIS Z 2801



АДАПТЕР KS 1M



□ KM35AW

- KS keystone стандард за прицврстување
- AMP, Avaya, Brandrex, FMT, Mfico, Tyco, ...
- модулот за комуникација не е вграден
- антибактериска заштита во согласност со JIS Z 2801

ADAPTER KS 1M

- KS keystone fixing standard
- AMP, Avaya, Brandrex, FMT, Mfico, Tyco, ...
- communication module not included
- antibacterial protection in accordance with JIS Z 2801



ANTIBACTERIAL PROGRAM MODUL



OS20AW

PAMKA SOFT 2M

- декоративна рамка SOFT 2M
- во согласност со EN 60669-1
- антибактериска заштита во согласност со JIS Z 2801

COVER PLATE SOFT 2M

- decorative cover plate SOFT 2M
- in accordance with EN 60669-1
- antibacterial protection in accordance with JIS Z 2801



OS24AW

PAMKA SOFT 2x2M

- декоративна рамка SOFT 2x2M
- хоризонтално и вертикално вградување
- во согласност со EN 60669-1
- антибактериска заштита во согласност со JIS Z 2801

COVER PLATE SOFT 2x2M

- decorative cover plate SOFT 2x2M
- horizontal or vertical mounting
- in accordance with EN 60669-1
- antibacterial protection in accordance with JIS Z 2801



OS26AW

PAMKA SOFT 3x2M

- декоративна рамка SOFT 3x2M
- хоризонтално или вертикално вградување
- во согласност со EN 60669-1
- антибактериска заштита во согласност со JIS Z 2801

COVER PLATE SOFT 3x2M

- decorative cover plate SOFT 3x2M
- horizontal or vertical mounting
- in accordance with EN 60669-1
- antibacterial protection in accordance with JIS Z 2801



OS30AW

PAMKA SOFT 3M

- декоративна рамка SOFT 3M
- во согласност со EN 60669-1
- антибактериска заштита во согласност со JIS Z 2801

COVER PLATE SOFT 3M

- decorative cover plate SOFT 3M
- in accordance with EN 60669-1
- antibacterial protection in accordance with JIS Z 2801



OS40AW

PAMKA SOFT 4M

- декоративна рамка SOFT 4M
- во согласност со EN 60669-1
- антибактериска заштита во согласност со JIS Z 2801

COVER PLATE SOFT 4M

- decorative cover plate SOFT 4M
- in accordance with EN 60669-1
- antibacterial protection in accordance with JIS Z 2801

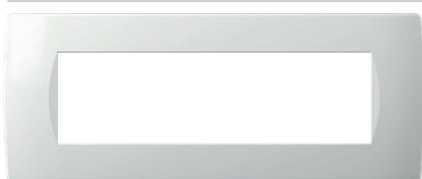

OS70AW

PAMKA SOFT 7M

- декоративна рамка SOFT 7M
- во согласност со EN 60669-1
- антибактериска заштита во согласност со JIS Z 2801

COVER PLATE SOFT 7M

- decorative cover plate SOFT 7M
- in accordance with EN 60669-1
- antibacterial protection in accordance with JIS Z 2801

дрво
wood

WB бамбус
bamboo



WW орех
walnut



WM јавор
maple



WE wenge
wenge



Природата е единствена и драгоценна, како и нашите рамки меѓу кои нема исти.

Рекламациите во однос на различниот изглед и меѓусебните разлики за дрвените рамки не ги уважуваме.

Nature is unique and precious, as our decorative cover plates where no two are the same.

Complaints about wooden decorative cover plate's diverse appearance and differentiation cannot be considered.

MODUL

PURE

COVER PLATES PURE OP

метал
metal

MH кован челик
hammered steel



ME рђосано железо
etched iron



MS сатен сребро
satin silver

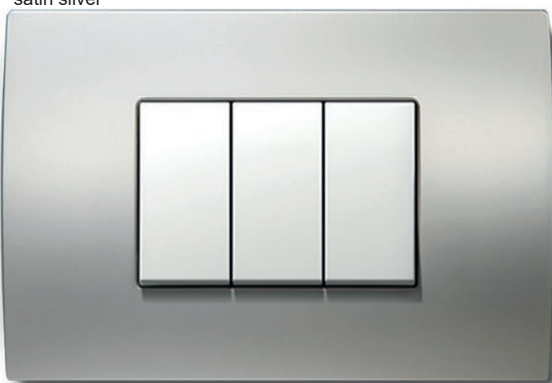

MN сатен никел
satin nickel

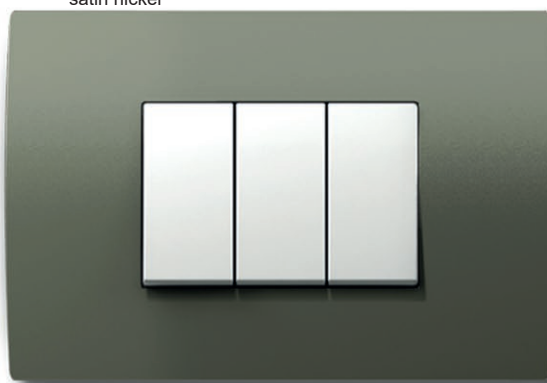

стакло
glass

GW ледено бела
ice white

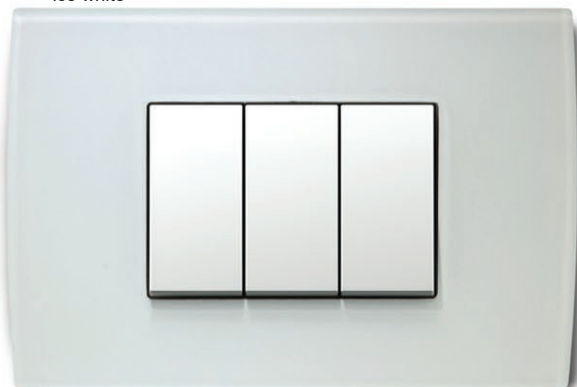

GG ледено зелена
ice green

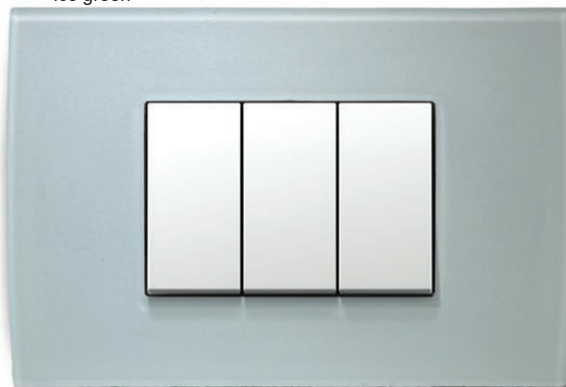

GY ледено сива
ice grey



GB ледено сина
ice blue

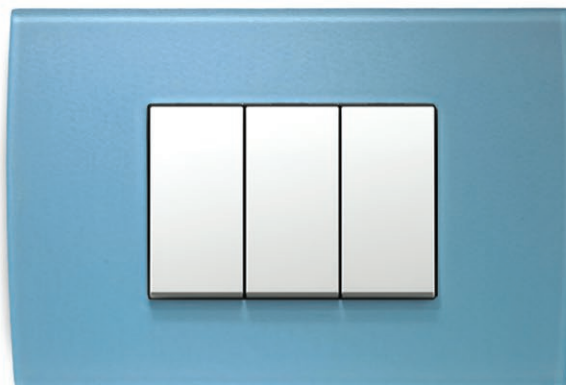

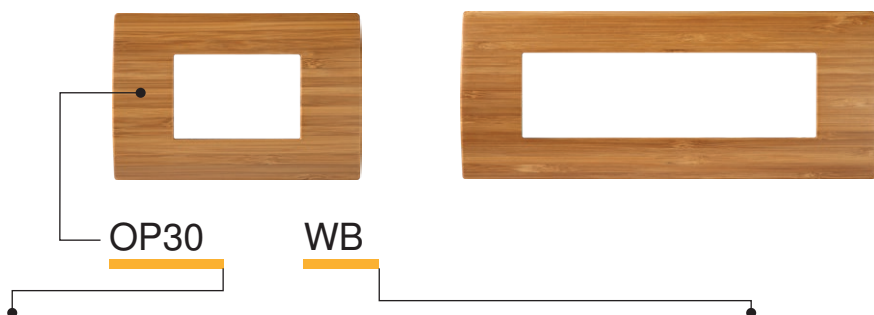

тип type	назив description	големина size	боја colour					
OP13	ПАМКА PURE COVER PLATE PURE	1/3M	MH	кован челик hammered steel	WB	бамбус bamboo	GW	ледено бела ice white
OP20	ПАМКА PURE COVER PLATE PURE	2M	ME	рѓосано железо etched iron	WW	орев walnut	GG	ледено зелена ice green
OP23	ПАМКА PURE COVER PLATE PURE	2/3M	MS	сатен сребро satin silver	WM	јавор maple	GY	ледено сива ice grey
.	.	.	MN	сатен никел satin nickel	WE	wenge wenge	GB	ледено сина ice blue

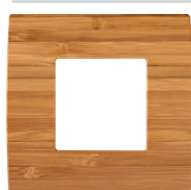

OP20MH	OP20WB
OP20ME	OP20WW
OP20MS	OP20WM
OP20MN	OP20WE
	OP20GW
	OP20GG
	OP20GY
	OP20GB

ПАМКА PURE 2M

- декоративна рамка PURE 2M
- во согласност со EN 60669-1
- само во комбинација со подлошките NM24 или NM25

COVER PLATE PURE 2M

- decorative cover plate PURE 2M
- in accordance with EN 60669-1
- only in combination with mounting frame NM24 or NM25

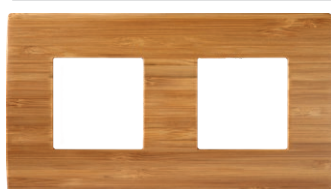

OP24MH	OP24WB
OP24ME	OP24WW
OP24MS	OP24WM
OP24MN	OP24WE
	OP24GW
	OP24GG
	OP24GY
	OP24GB

ПАМКА PURE 2x2M

- декоративна рамка PURE 2x2M
- хоризонтално и вертикално вградување
- во согласност со EN 60669-1
- само во комбинација со подлошките NM24 или NM25

COVER PLATE PURE 2x2M

- decorative cover plate PURE 2x2M
- horizontal or vertical mounting
- in accordance with EN 60669-1
- only in combination with mounting frames NM24 or NM25

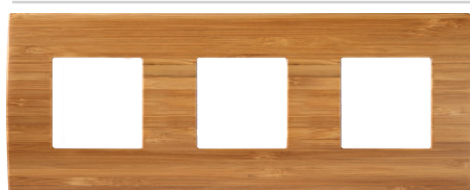

OP26MH	OP26WB
OP26ME	OP26WW
OP26MS	OP26WM
OP26MN	OP26WE
	OP26GW
	OP26GG
	OP26GY
	OP26GB

ПАМКА PURE 3x2M

- декоративна рамка PURE 3x2M
- хоризонтално и вертикално вградување
- во согласност со EN 60669-1
- само во комбинација со подлошките NM24 или NM25

COVER PLATE PURE 3x2M

- decorative cover plate PURE 3x2M
- horizontal or vertical mounting
- in accordance with EN 60669-1
- only in combination with mounting frames NM24 or NM25



OP28MH	OP28WB
OP28ME	OP28WW
OP28MS	OP28WM
OP28MN	OP28WE
	OP28GW
	OP28GG
	OP28GY
	OP28GB

ПАМКА PURE 4x2M

- декоративна рамка PURE 4x2M
- хоризонтално и вертикално вградување
- во согласност со EN 60669-1
- само во комбинација со подлошките NM24 или NM25

COVER PLATE PURE 4x2M

- decorative cover plate PURE 4x2M
- horizontal or vertical mounting
- in accordance with EN 60669-1
- only in combination with mounting frames NM24 or NM25

COVER PLATES PURE OP

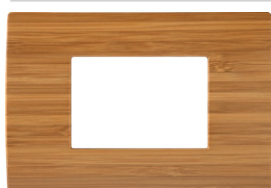

	OP30MH		OP30WB
	OP30ME		OP30WW
	OP30MS		OP30WM
	OP30MN		OP30WE
			OP30GW
			OP30GG
			OP30GY
			OP30GB

PAMKA PURE 3M

- декоративна рамка PURE 3M
- во согласност со EN 60669-1

COVER PLATE PURE 3M

- decorative cover plate PURE 3M
- in accordance with EN 60669-1



	OP40MH		OP40WB
	OP40ME		OP40WW
	OP40MS		OP40WM
	OP40MN		OP40WE
			OP40GW
			OP40GG
			OP40GY
			OP40GB

PAMKA PURE 4M

- декоративна рамка PURE 4M
- во согласност со EN 60669-1

COVER PLATE PURE 4M

- decorative cover plate PURE 4M
- in accordance with EN 60669-1



	OP70MH		OP70WB
	OP70ME		OP70WW
	OP70MS		OP70WM
	OP70MN		OP70WE
			OP70GW
			OP70GG
			OP70GY
			OP70GB

PAMKA PURE 7M

- декоративна рамка PURE 7M
- во согласност со EN 60669-1

COVER PLATE PURE 7M

- decorative cover plate PURE 7M
- in accordance with EN 60669-1



	OP13MH		OP13WB
	OP13ME		OP13WW
	OP13MS		OP13WM
	OP13MN		OP13WE
			OP13GW
			OP13GG
			OP13GY
			OP13GB

PAMKA PURE 1/3M

- декоративна рамка PURE 1/3M
- во согласност со EN 60669-1

COVER PLATE PURE 1/3M

- decorative cover plate PURE 1/3M
- in accordance with EN 60669-1

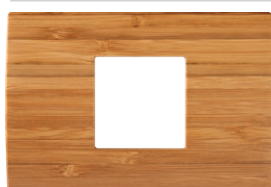

	OP23MH		OP23WB
	OP23ME		OP23WW
	OP23MS		OP23WM
	OP23MN		OP23WE
			OP23GW
			OP23GG
			OP23GY
			OP23GB

PAMKA PURE 2/3M

- декоративна рамка PURE 2/3M
- во согласност со EN 60669-1

COVER PLATE PURE 2/3M

- decorative cover plate PURE 2/3M
- in accordance with EN 60669-1

ОСНОВЕН
basic

PW бела-сјај
polar white

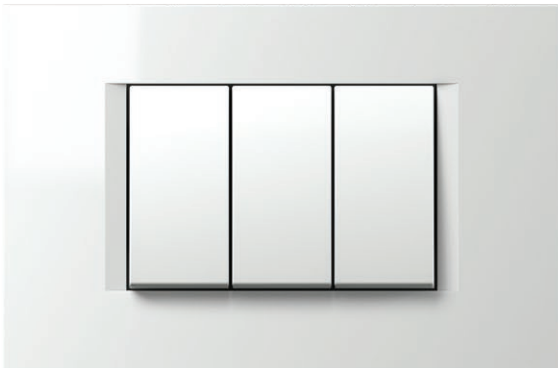

IW крем-сјај
ivory white

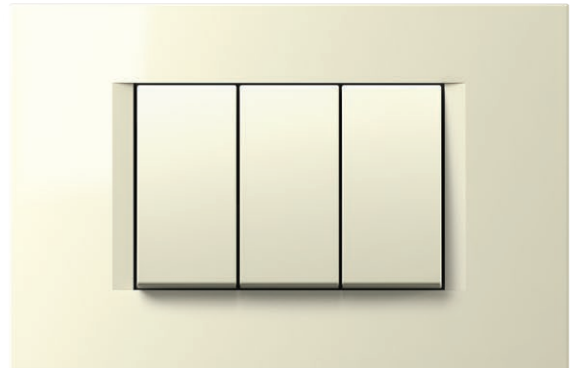

ES сребрена-мат
elox silver



SB црна-мат
soft touch black

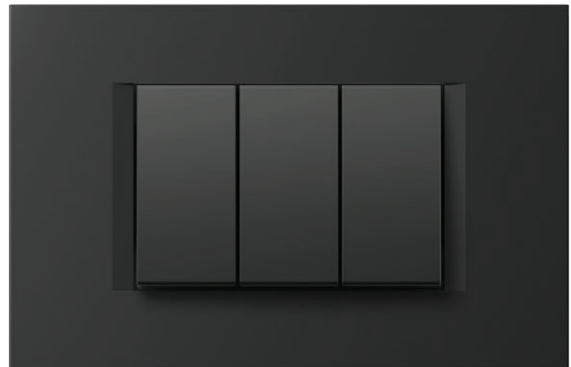

AT антрацит
anthracite

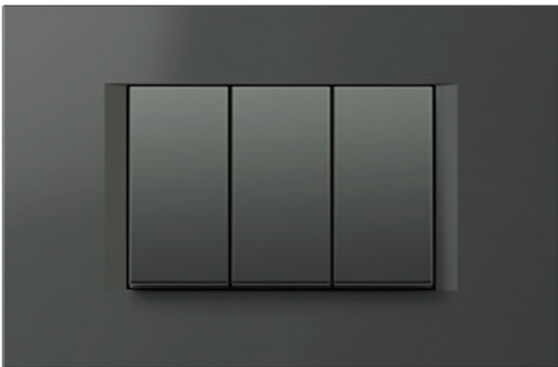

COVER PLATES LINE OL

декор
decor

SG златна-сјај
sand gold

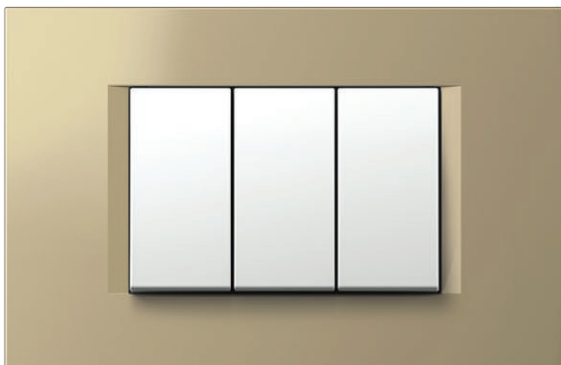

NB црна-сјај
night black

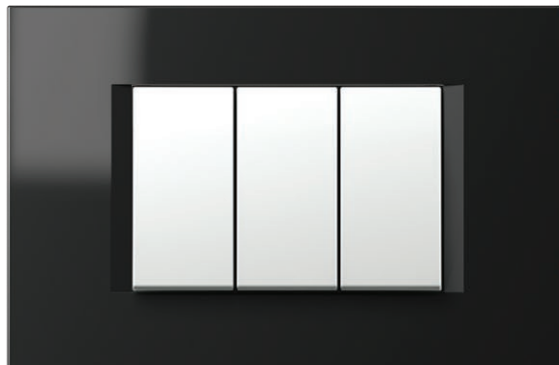

IB сина-мат
impulse blue

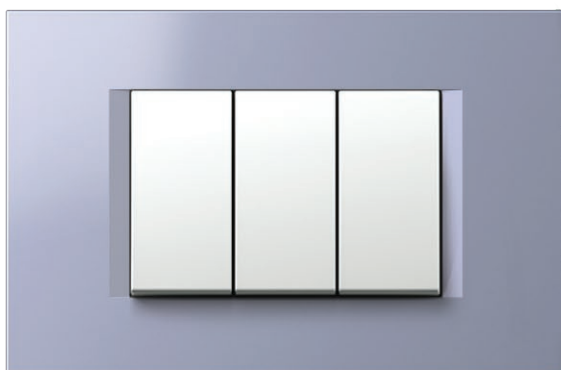

TI титаниум
titanium



SW камен бел
stone white



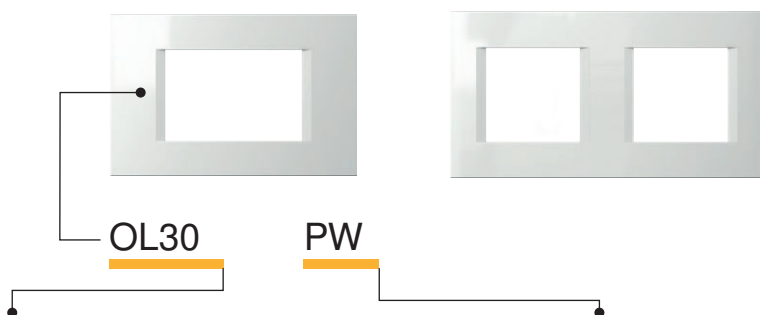

тип type	назив description	големина size	боја colour																								
OL10	PAMKA LINE COVER PLATE LINE	1/2M	<table border="0"> <tr> <td></td> <td>PW</td> <td>бела-сјай</td> <td>пolar white</td> <td></td> <td>SG</td> <td>златна-сјай</td> <td>sand gold</td> <td></td> <td>AT</td> <td>антрацит</td> <td>anthracite</td> </tr> </table>		PW	бела-сјай	пolar white		SG	златна-сјай	sand gold		AT	антрацит	anthracite												
	PW	бела-сјай	пolar white		SG	златна-сјай	sand gold		AT	антрацит	anthracite																
OL13	PAMKA LINE COVER PLATE LINE	1/3M	<table border="0"> <tr> <td></td> <td>IW</td> <td>крем-сјай</td> <td>ivory white</td> <td></td> <td>NB</td> <td>црна-сјай</td> <td>night black</td> <td></td> <td>TI</td> <td>титаниум</td> <td>titanium</td> </tr> </table>		IW	крем-сјай	ivory white		NB	црна-сјай	night black		TI	титаниум	titanium												
	IW	крем-сјай	ivory white		NB	црна-сјай	night black		TI	титаниум	titanium																
OL20	PAMKA LINE COVER PLATE LINE	2M	<table border="0"> <tr> <td></td> <td>ES</td> <td>сребрена-мат</td> <td>elox silver</td> <td></td> <td>IB</td> <td>сина-мат</td> <td>impulse blue</td> <td></td> <td>SW</td> <td>камен бел</td> <td>stone white</td> </tr> <tr> <td></td> <td>SB</td> <td>црна-мат</td> <td>soft touch black</td> <td></td> <td></td> <td></td> <td></td> <td></td> <td></td> <td></td> <td></td> </tr> </table>		ES	сребрена-мат	elox silver		IB	сина-мат	impulse blue		SW	камен бел	stone white		SB	црна-мат	soft touch black								
	ES	сребрена-мат	elox silver		IB	сина-мат	impulse blue		SW	камен бел	stone white																
	SB	црна-мат	soft touch black																								



PAMKA LINE 2M



	OL20PW		OL20SG
	OL20IW		OL20NB
	OL20ES		OL20IB
	OL20SB		OL20AT
			OL20TI
			OL20SW

- декоративна рамка LINE 2M
- во согласност со EN 60669-1
COVER PLATE LINE 2M
- decorative cover plate LINE 2M
- in accordance with EN 60669-1

PAMKA LINE 2x2M



	OL24PW		OL24SG
	OL24IW		OL24NB
	OL24ES		OL24IB
	OL24SB		OL24AT
			OL24TI
			OL24SW

- декоративна рамка LINE 2x2M
- хоризонтално или вертикално вградување
- во согласност со EN 60669-1
COVER PLATE LINE 2x2M
- decorative cover plate LINE 2x2M
- horizontal or vertical mounting
- in accordance with EN 60669-1

PAMKA LINE 3x2M

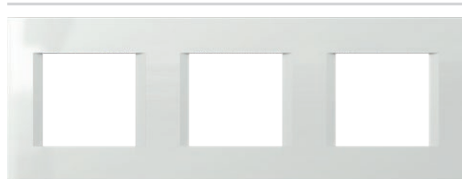

	OL26PW		OL26SG
	OL26IW		OL26NB
	OL26ES		OL26IB
	OL26SB		OL26AT
			OL26TI
			OL26SW

- декоративна рамка LINE 3x2M
- хоризонтално или вертикално вградување
- во согласност со EN 60669-1
COVER PLATE LINE 3x2M
- decorative cover plate LINE 3x2M
- horizontal or vertical mounting
- in accordance with EN 60669-1

PAMKA LINE 4x2M



	OL28PW		OL28SG
	OL28IW		OL28NB
	OL28ES		OL28IB
	OL28SB		OL28AT
			OL28TI
			OL28SW

- декоративна рамка LINE 4x2M
- хоризонтално или вертикално вградување
- во согласност со EN 60669-1
COVER PLATE LINE 4x2M
- decorative cover plate LINE 4x2M
- horizontal or vertical mounting
- in accordance with EN 60669-1

PAMKA LINE 5x2M

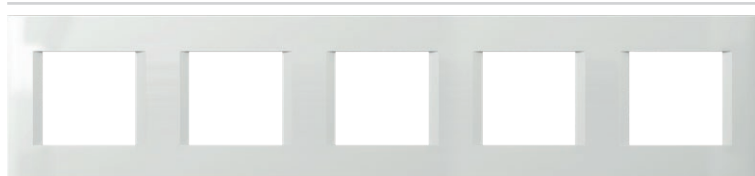









	OL29PW
	OL29IW
	OL29ES
	OL29SB
	OL29AT
	OL29TI

- декоративна рамка LINE 5x2M
- хоризонтално или вертикално вградување
- во согласност со EN 60669-1
COVER PLATE LINE 5x2M
- decorative cover plate LINE 5x2M
- horizontal or vertical mounting
- in accordance with EN 60669-1

COVER PLATES LINE OL











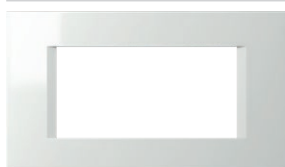

 OL30PW	 OL30SG
 OL30IW	 OL30NB
 OL30ES	 OL30IB
 OL30SB	 OL30AT
	 OL30TI
	 OL30SW

PAMKA LINE 3M

- декоративна рамка LINE 3M
- во согласност со EN 60669-1

COVER PLATE LINE 3M
- decorative cover plate LINE 3M
- in accordance with EN 60669-1











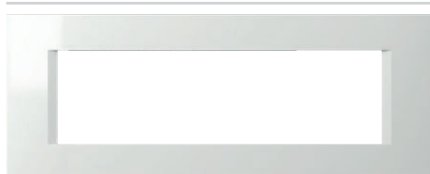

 OL40PW	 OL40SG
 OL40IW	 OL40NB
 OL40ES	 OL40IB
 OL40SB	 OL40AT
	 OL40TI
	 OL40SW

PAMKA LINE 4M

- декоративна рамка LINE 4M
- во согласност со EN 60669-1

COVER PLATE LINE 4M
- decorative cover plate LINE 4M
- in accordance with EN 60669-1













 OL70PW	 OL70SG
 OL70IW	 OL70NB
 OL70ES	 OL70IB
 OL70SB	 OL70AT
	 OL70TI
	 OL70SW

PAMKA LINE 7M

- декоративна рамка LINE 7M
- во согласност со EN 60669-1

COVER PLATE LINE 7M
- decorative cover plate LINE 7M
- in accordance with EN 60669-1











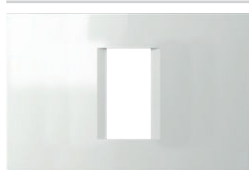

 OL10PW	 OL10SG
 OL10IW	 OL10NB
 OL10ES	 OL10IB
 OL10SB	 OL10AT
	 OL10TI
	 OL10SW

PAMKA LINE 1/2M

- декоративна рамка LINE 1/2M
- во согласност со EN 60669-1

COVER PLATE LINE 1/2M
- decorative cover plate LINE 1/2M
- in accordance with EN 60669-1













 OL13PW	 OL13SG
 OL13IW	 OL13NB
 OL13ES	 OL13IB
 OL13SB	 OL13AT
	 OL13TI
	 OL13SW

PAMKA LINE 1/3M

- декоративна рамка LINE 1/3M
- во согласност со EN 60669-1

COVER PLATE LINE 1/3M
- decorative cover plate LINE 1/3M
- in accordance with EN 60669-1



 OL23PW	 OL23SG
 OL23IW	 OL23NB
 OL23ES	 OL23IB
 OL23SB	 OL23AT
	 OL23TI
	 OL23SW

PAMKA LINE 2/3M

- декоративна рамка LINE 2/3M
- во согласност со EN 60669-1

COVER PLATE LINE 2/3M
- decorative cover plate LINE 2/3M
- in accordance with EN 60669-1

ОСНОВЕН
basic

PW бела-сјај
polar white

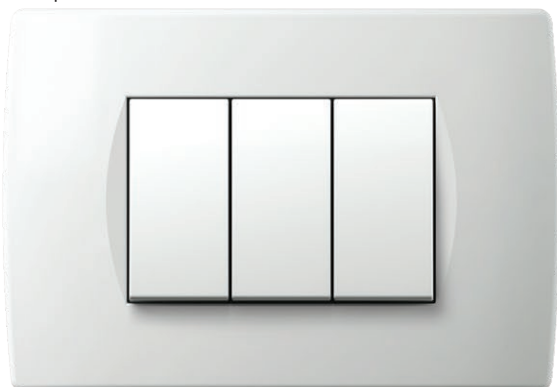

IW крем-сјај
ivory white

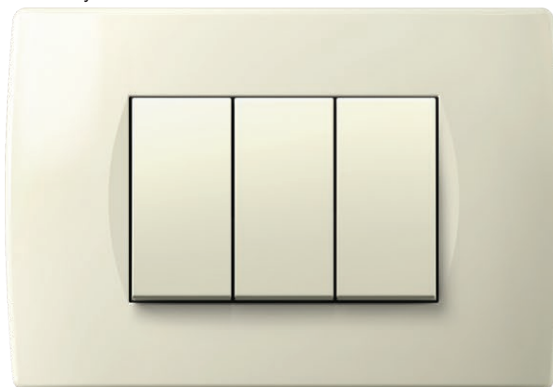

ES сребрена-мат
elox silver

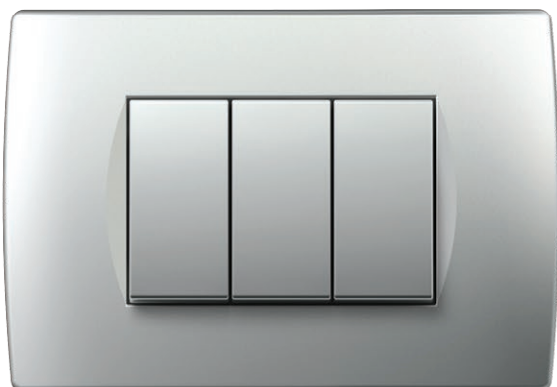

SB црна-мат
soft touch black

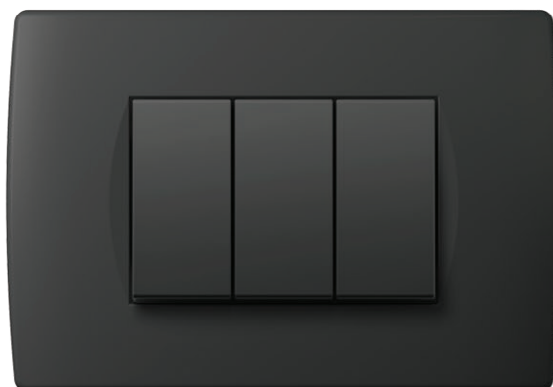

AT антрацит
anthracite



COVER PLATES SOFT OS

декор
decor

SG златна-сјај
sand gold

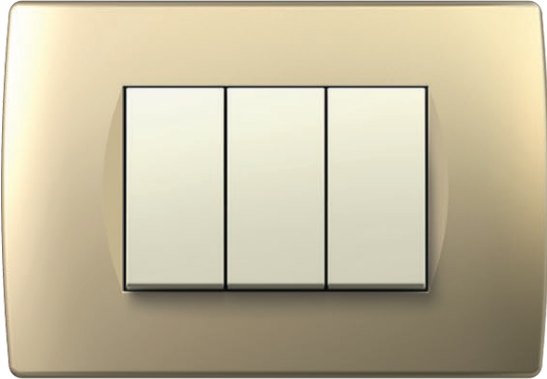

NB црна-сјај
night black



TI титаниум
titanium



WE венге
wenge

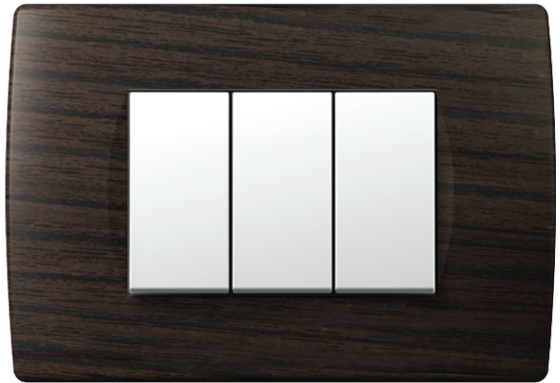

WW орев
walnut



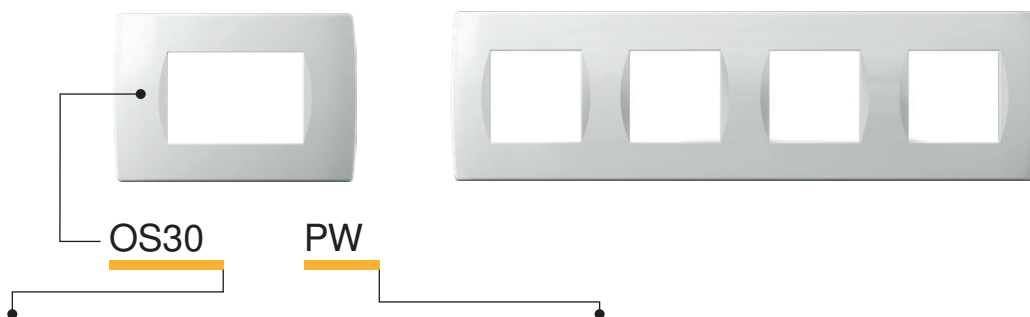

тип type	назив description	големина size	боја colour												
OS10	PAMKA SOFT COVER PLATE SOFT	1/2M	<table border="0"> <tr> <td></td> <td>PW бела-сјай polar white</td> <td></td> <td>SG златна-сјай sand gold</td> <td></td> <td>WW орев walnut</td> </tr> </table>		PW бела-сјай polar white		SG златна-сјай sand gold		WW орев walnut						
	PW бела-сјай polar white		SG златна-сјай sand gold		WW орев walnut										
OS13	PAMKA SOFT COVER PLATE SOFT	1/3M	<table border="0"> <tr> <td></td> <td>IW крем-сјай ivory white</td> <td></td> <td>NB црна-сјай night black</td> <td></td> <td>WE wenge wenge</td> </tr> </table>		IW крем-сјай ivory white		NB црна-сјай night black		WE wenge wenge						
	IW крем-сјай ivory white		NB црна-сјай night black		WE wenge wenge										
OS20	PAMKA SOFT COVER PLATE SOFT	2M	<table border="0"> <tr> <td></td> <td>ES сребрена-мат elox silver</td> <td></td> <td>AT антрацит anthracite</td> <td></td> <td>TI титаниум titanium</td> </tr> <tr> <td></td> <td>SB црна-мат soft touch black</td> <td></td> <td></td> <td></td> <td></td> </tr> </table>		ES сребрена-мат elox silver		AT антрацит anthracite		TI титаниум titanium		SB црна-мат soft touch black				
	ES сребрена-мат elox silver		AT антрацит anthracite		TI титаниум titanium										
	SB црна-мат soft touch black														
.	.	.	.												
.	.	.	.												



	OS20PW		OS20SG
	OS20IW		OS20NB
	OS20ES		OS20AT
	OS20SB		OS20TI
			OS20WW
			OS20WE

PAMKA SOFT 2M

- декоративна рамка SOFT 2M
- во согласност со EN 60669-1

COVER PLATE SOFT 2M

- decorative cover plate SOFT 2M
- in accordance with EN 60669-1



	OS24PW		OS24SG
	OS24IW		OS24NB
	OS24ES		OS24AT
	OS24SB		OS24TI
			OS24WW
			OS24WE

PAMKA SOFT 2x2M

- декоративна рамка SOFT 2x2M
- хоризонтално или вертикално вградување
- во согласност со EN 60669-1

COVER PLATE SOFT 2x2M

- decorative cover plate SOFT 2x2M
- horizontal or vertical mounting
- in accordance with EN 60669-1

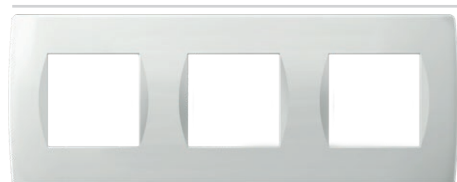

	OS26PW		OS26SG
	OS26IW		OS26NB
	OS26ES		OS26AT
	OS26SB		OS26TI
			OS26WW
			OS26WE

PAMKA SOFT 3x2M

- декоративна рамка SOFT 3x2M
- хоризонтално или вертикално вградување
- во согласност со EN 60669-1

COVER PLATE SOFT 3x2M

- decorative cover plate SOFT 3x2M
- horizontal or vertical mounting
- in accordance with EN 60669-1



	OS28PW		OS28SG
	OS28IW		OS28NB
	OS28ES		OS28AT
	OS28SB		OS28TI
			OS28WW
			OS28WE

PAMKA SOFT 4x2M

- декоративна рамка SOFT 4x2M
- хоризонтално или вертикално вградување
- во согласност со EN 60669-1

COVER PLATE SOFT 4x2M

- decorative cover plate SOFT 4x2M
- horizontal or vertical mounting
- in accordance with EN 60669-1

MODUL

SOFT

COVER PLATES SOFT OS

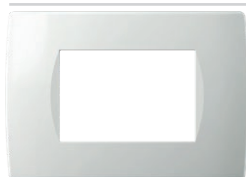

	OS30PW		OS30SG
	OS30IW		OS30NB
	OS30ES		OS30AT
	OS30SB		OS30TI
			OS30WW
			OS30WE

PAMKA SOFT 3M

- декоративна рамка SOFT 3M
- во согласност со EN 60669-1

COVER PLATE SOFT 3M

- decorative cover plate SOFT 3M
- in accordance with EN 60669-1



	OS40PW		OS40SG
	OS40IW		OS40NB
	OS40ES		OS40AT
	OS40SB		OS40TI
			OS40WW
			OS40WE

PAMKA SOFT 4M

- декоративна рамка SOFT 4M
- во согласност со EN 60669-1

COVER PLATE SOFT 4M

- decorative cover plate SOFT 4M
- in accordance with EN 60669-1

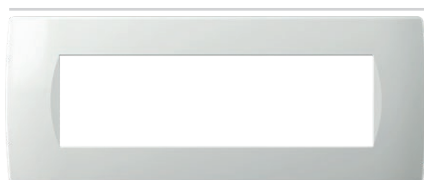

	OS70PW		OS70SG
	OS70IW		OS70NB
	OS70ES		OS70AT
	OS70SB		OS70TI
			OS70WW
			OS70WE







PAMKA SOFT 7M

- декоративна рамка SOFT 7M
- во согласност со EN 60669-1

COVER PLATE SOFT 7M

- decorative cover plate SOFT 7M
- in accordance with EN 60669-1



	OS72PW		OS72AT
	OS72IW		OS72TI
	OS72ES		
	OS72SB		

PAMKA SOFT 2x7M

- декоративна рамка SOFT 2x7M со
напишана плочка
- во согласност со EN 60669-1

COVER PLATE SOFT 2x7M

- decorative cover plate SOFT 2x7M
with inscription plate
- in accordance with EN 60669-1



	OS10PW		OS10SG
	OS10IW		OS10NB
	OS10ES		OS10AT
	OS10SB		OS10TI
			OS10WW
			OS10WE







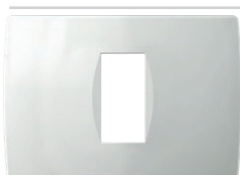

PAMKA SOFT 1/2M

- декоративна рамка SOFT 1/2M
- во согласност со EN 60669-1

COVER PLATE SOFT 1/2M

- decorative cover plate SOFT 1/2M
- in accordance with EN 60669-1



	OS13PW		OS13SG
	OS13IW		OS13NB
	OS13ES		OS13AT
	OS13SB		OS13TI
			OS13WW
			OS13WE

PAMKA SOFT 1/3M

- декоративна рамка SOFT 1/3M
- во согласност со EN 60669-1

COVER PLATE SOFT 1/3M

- decorative cover plate SOFT 1/3M
- in accordance with EN 60669-1

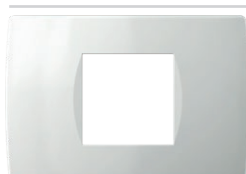

	OS23PW		OS23SG
	OS23IW		OS23NB
	OS23ES		OS23AT
	OS23SB		OS23TI
			OS23WW
			OS23WE

PAMKA SOFT 2/3M

- декоративна рамка SOFT 2/3M
- во согласност со EN 60669-1

COVER PLATE SOFT 2/3M

- decorative cover plate SOFT 2/3M
- in accordance with EN 60669-1

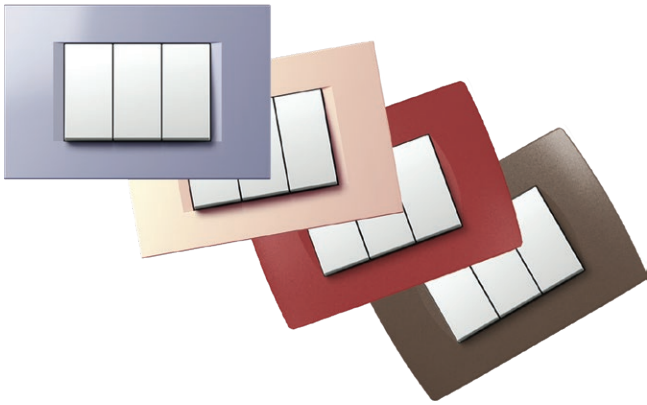









ДЕКОРАЦИИ ЗА РАМКИ

- При нарачка на поголеми количини, рамките може да се изработат во боја по ваш избор.
- погодно за рамките OL, OS

COVER PLATES DECORATIONS

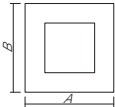
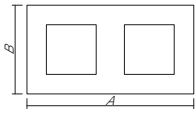
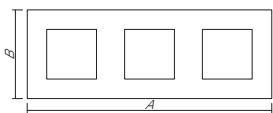
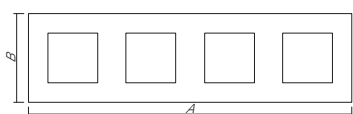
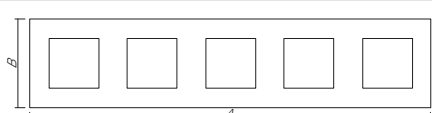
- when ordering large quantities, cover plates can be made in the colour of your choice
- suitable for cover plates OL, OS

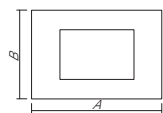
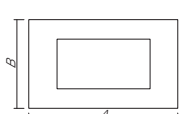
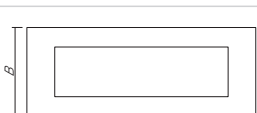
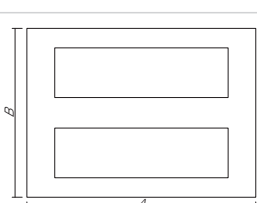
F R A M E S

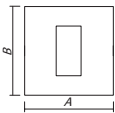
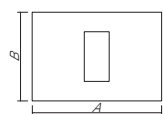
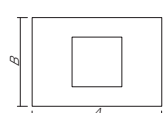
		 MODUL LINE A x B	 MODUL SOFT A x B	 MODUL PURE A x B
				
2M		80 x 80 mm	84 x 84 mm	93 x 90 mm
2x2M		151 x 80 mm	155 x 84 mm	164 x 90 mm
3x2M		222 x 80 mm	226 x 84 mm	235 x 90 mm
4x2M		293 x 80 mm	297 x 84 mm	304 x 90 mm
5x2M		364,1 x 80 mm		
				
3M		122 x 80 mm	122 x 84 mm	134 x 90 mm
4M		149 x 80 mm	144 x 84 mm	157 x 90 mm
7M		207 x 80 mm	212 x 84 mm	224 x 90 mm
2x7M			212 x 158 mm	
				
1/2M		80 x 80 mm	84 x 84 mm	
1/3M		122 x 80 mm	122 x 84 mm	134 x 90 mm
2/3M		122 x 80 mm	122 x 84 mm	134 x 90 mm

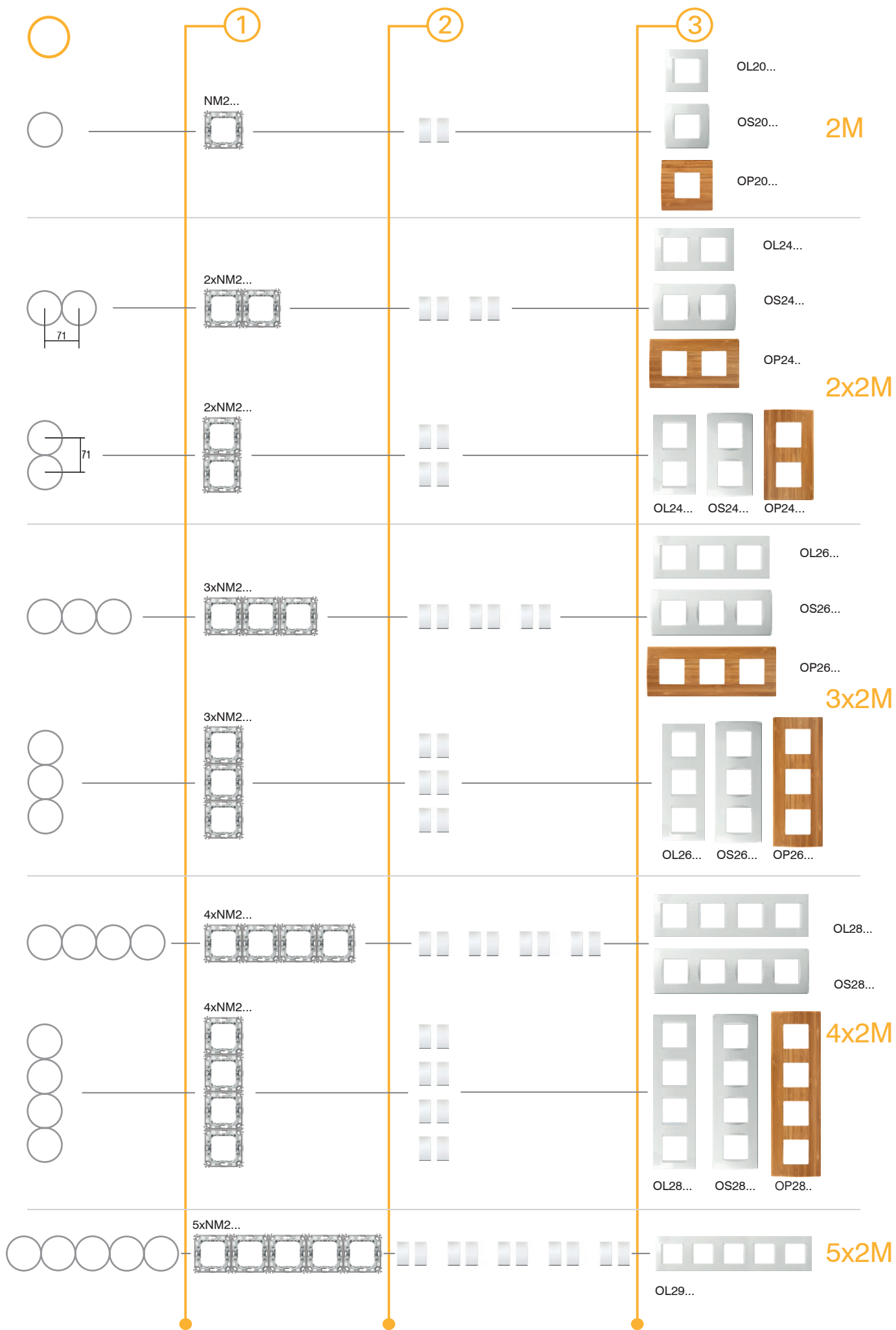

C O M B I N A T I O N S

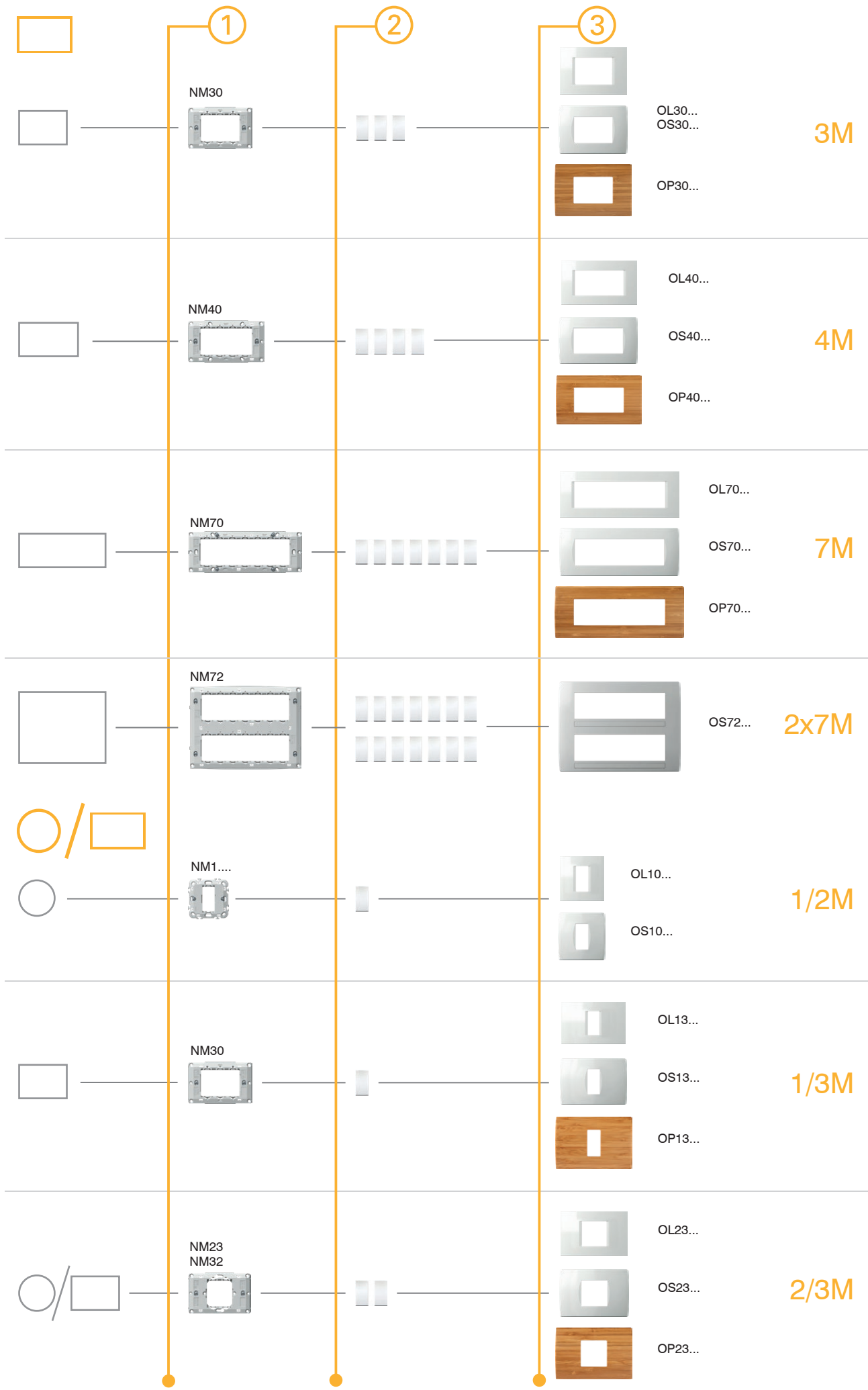

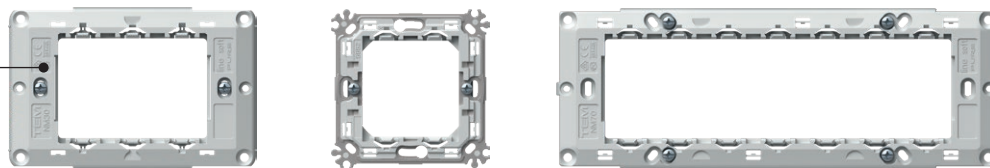

NM30

тип type	назив description	големина size
NM10	ПОДЛОШКА СО КУКИ MOUNTING FRAME WITH CLAWS	1/2M
NM11	ПОДЛОШКА БЕЗ ЗАВРТКИ MOUNTING FRAME WITHOUT SCREWS	1/2M
NM20	ПОДЛОШКА СО КУКИ MOUNTING FRAME WITH CLAWS	2M
...



ПОДЛОШКА СО КУКИ 2M

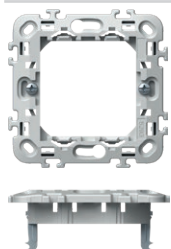

NM20

- подлошка 2M со куки
- монтажа во дозни Ø60 (DE..) со куки
- можно хоризонтално или вертикално редуње 2x2M, 3x2M и 4x2M
- погодна за составување со рамките LINE и SOFT
- во согласност со EN 60669-1

MOUNTING FRAME WITH CLAWS 2M

- mounting frame 2M with claws
- for mounting on boxes Ø60 (DE..) with claws
- possible horizontal or vertical combinations 2x2M, 3x2M and 4x2M
- suitable for assembling with cover plates LINE and SOFT
- in accordance with EN 60669-1

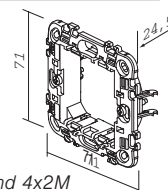

ПОДЛОШКА БЕЗ ЗАВРТКИ 2M

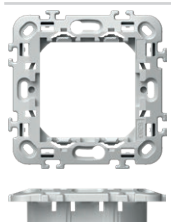

NM21

- подлошка 2M без завртки и без куки
- монтажа во дозни Ø60 (HE.., BE..) со завртки
- можно хоризонтално или вертикално редуње 2x2M, 3x2M и 4x2M
- погодна за составување со рамките LINE и SOFT
- во согласност со EN 60669-1

MOUNTING FRAME WITHOUT SCREWS 2M

- mounting frame 2M without screws and without claws
- for mounting on boxes Ø60 (HE.., BE..) with screws
- possible horizontal or vertical combinations 2x2M, 3x2M and 4x2M
- suitable for assembling with cover plates LINE and SOFT
- in accordance with EN 60669-1

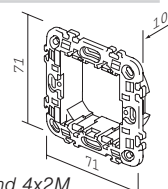

ПОДЛОШКА МЕТАЛНА СО КУКИ 2M

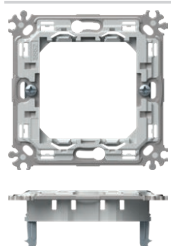

NM24

- метална подлошка 2M со куки - крута верзија
- монтажа во дозни Ø60 (DE..) со куки
- можно хоризонтално или вертикално редуње 2x2M, 3x2M и 4x2M
- погодна за составување со рамките PURE, LINE in SOFT
- во согласност со EN 60669-1

MOUNTING FRAME METAL WITH CLAWS 2M

- metal mounting frame 2M with claws - stiff version
- for mounting on boxes Ø60 (DE..) with claws
- possible horizontal or vertical combinations 2x2M, 3x2M and 4x2M
- suitable for assembling with cover plates PURE, LINE and SOFT
- in accordance with EN 60669-1

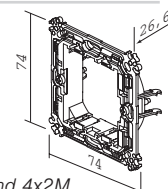

ПОДЛОШКА МЕТАЛНА БЕЗ ЗАВРТКИ 2M

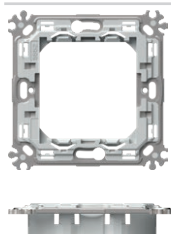

NM25

- метална подлошка без завртки и без куки - крута верзија
- монтажа во дозни Ø60 (HE.., BE..) со завртки
- можно хоризонтално или вертикално редуње 2x2M, 3x2M и 4x2M
- погодна за составување со рамките PURE, LINE in SOFT
- во согласност со EN 60669-1

MOUNTING FRAME METAL WITHOUT SCREWS 2M

- metal mounting frame 2M without screws and without claws - stiff version
- for mounting in boxes Ø60 (HE..., BE...) with screws
- possible horizontal or vertical combinations 2x2M, 3x2M and 4x2M
- suitable for assembling with cover plates PURE, LINE and SOFT
- in accordance with EN 60669-1

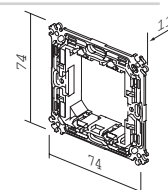

M O U N T I N G F R A M E S N M

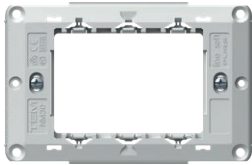

NM30

ПОДЛОШКА СО ЗАВРТКИ 3М

- подлошка 3М со завртки
- монтажа во правоаголни дозни со големина 3М
- погодна за составување со рамките PURE, LINE in SOFT
- во согласност со EN 60669-1

MOUNTING FRAME WITH SCREWS 3M

- mounting frame 3M with screws
- for mounting on rectangular boxes 3M
- suitable for assembling with cover plates PURE, LINE and SOFT
- in accordance with EN 60669-1

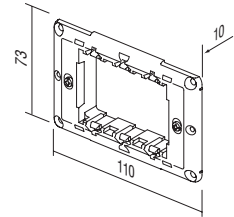

NM40

ПОДЛОШКА СО ЗАВРТКИ 4М

- подлошка 4М со завртки
- монтажа во правоаголни дозни со големина 4М
- погодна за составување со рамките PURE, LINE in SOFT
- во согласност со EN 60669-1

MOUNTING FRAME WITH SCREWS 4M

- mounting frame 4M with screws
- for mounting on rectangular boxes 4M
- suitable for assembling with cover plates PURE, LINE and SOFT
- in accordance with EN 60669-1

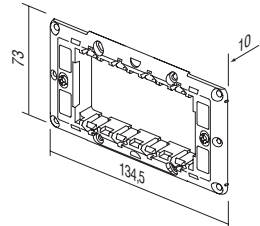

NM70

ПОДЛОШКА СО ЗАВРТКИ 7М

- подлошка 7М со завртки
- монтажа во правоаголни дозни со големина 7М
- погодна за составување со рамките PURE, LINE и SOFT
- во согласност со EN 60669-1

MOUNTING FRAME WITH SCREWS 7M

- mounting frame 7M with screws
- for mounting on rectangular boxes 7M
- suitable for assembling with cover plates PURE, LINE and SOFT
- in accordance with EN 60669-1

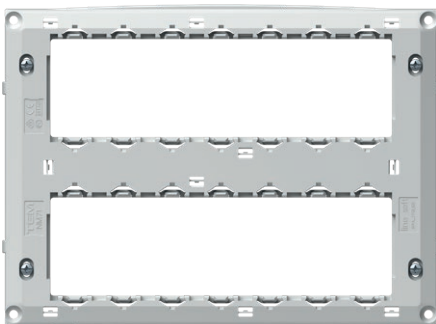
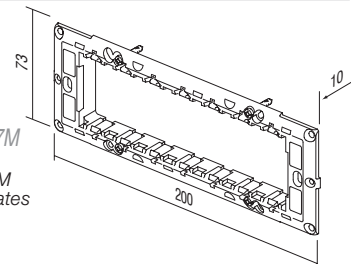

NM72

ПОДЛОШКА СО ЗАВРТКИ 2x7М

- подлошка 2x7М со завртки
- монтажа во правоаголни дозни со големина 2x7М
- погодна за составување со рамките SOFT OS72
- во согласност со EN 60669-1

MOUNTING FRAME WITH SCREWS 2x7M

- mounting frame 2x7M with screws
- for mounting on rectangular boxes 2x7M
- suitable for assembling with cover plate SOFT OS72
- in accordance with EN 60669-1

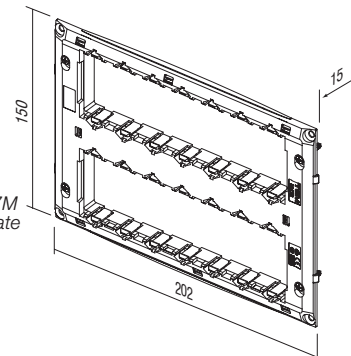



ПОДЛОШКА СО КУКИ 1/2М

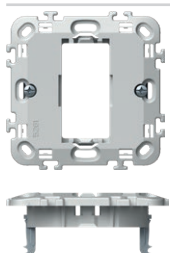

NM10

- подлошка 1/2М со куки
- монтажа во дозни Ø60 (DE..) со куки
- погодна за составување со рамките LINE и SOFT
- во согласност со EN 60669-1

MOUNTING FRAME WITH CLAWS 1/2M

- mounting frame 1/2M with claws
- for mounting on boxes Ø60 (DE..) with claws
- suitable for assembling with cover plates LINE and SOFT
- in accordance with EN 60669-1

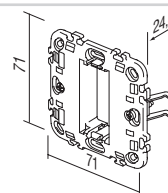

ПОДЛОШКА БЕЗ ЗАВРТКИ 1/2М

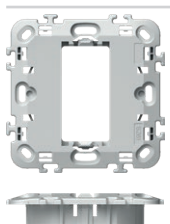

NM11

- подлошка 1/2М без завртки и без куки
- монтажа во дозни Ø60 (HE.., BE..) со завртки
- погодна за составување со рамките LINE и SOFT
- во согласност со EN 60669-1

MOUNTING FRAME WITHOUT SCREWS 1/2M

- mounting frame 1/2M without screws and without claws
- for mounting on boxes Ø60 (HE.., BE..) with screws
- suitable for assembling with cover plates LINE and SOFT
- in accordance with EN 60669-1

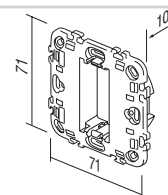

ПОДЛОШКА СО КУКИ 2/3М

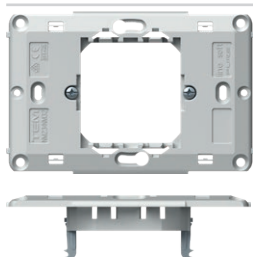

NM23

- подлошка 2/3М со куки
- монтажа во дозни Ø60 (DE..) со куки
- погодна за составување со рамките PURE, LINE in SOFT
- во согласност со EN 60669-1

MOUNTING FRAME WITH CLAWS 2/3M

- mounting frame 2/3M with claws
- for mounting on boxes Ø60 (DE..) with claws
- suitable for assembling with cover plates PURE, LINE and SOFT
- in accordance with EN 60669-1

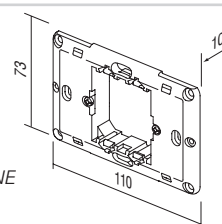

ПОДЛОШКА СО ЗАВРТКИ 2/3М

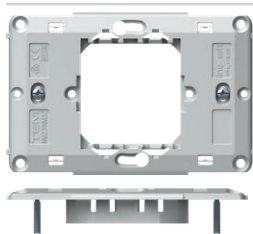

NM32

- подлошка 2/3М со завртки
- монтажа во правоаголни дозни со големина 3М
- погодна за составување со рамките PURE, LINE in SOFT
- во согласност со EN 60669-1

MOUNTING FRAME WITH SCREWS 2/3M

- mounting frame 2/3M with screws
- for mounting on rectangular boxes 3M
- suitable for assembling with cover plates PURE, LINE and SOFT
- in accordance with EN 60669-1

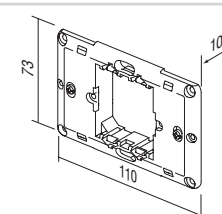



110



118



126



128





ДОЗНИ

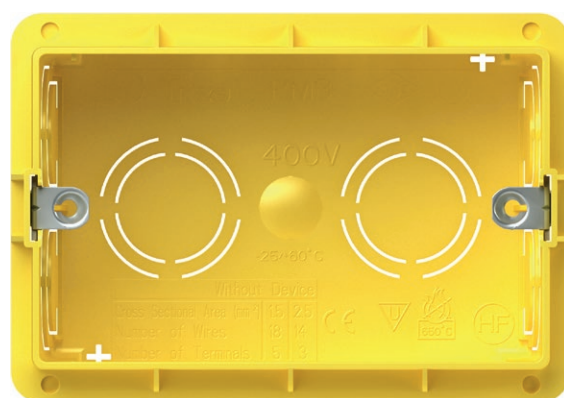

TEM



DE12



HE11



BE10

тип type	назив description	големина size
DE10	ДОЗНА ТРКАЛЕЗНА ЗА СИД ROUND BOX BRICK	SM60-01
HE10	ДОЗНА ТРКАЛЕЗНА ЗА ГИПС КАРТОН ROUND BOX HOLLOW WALL	SM68X40
BE10	ДОЗНА ТРКАЛЕЗНА ЗА БЕТОН ROUND BOX CONCRETE	
⋮	⋮	⋮

ДОЗНА ТРКАЛЕЗНА ЗА СИД SM60-01



DE10

- Ø60, длабочина 40mm
- 650°C, 500V~
- во согласност со IEC 60670-1
- "halogen free"
- Можност за прицврстување на држачот со завртки Ø 3 mm

ROUND BOX BRICK SM60-01

- Ø60, depth 40mm
- 650°C, 500V~
- in accordance with IEC 60670-1
- halogen free
- option of mounting the mounting frame with Ø 3 mm screws

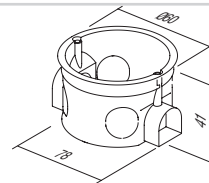

ДОЗНА ТРКАЛЕЗНА ЗА СИД SM60-06



DE11

- Ø60, длабочина 60mm
- 650°C, 500V~
- во согласност со IEC 60670-1
- "halogen free"
- Можност за прицврстување на држачот со завртки Ø 3 mm

ROUND BOX BRICK DEEP SM60-06

- Ø60, depth 60mm
- 650°C, 500V~
- in accordance with IEC 60670-1
- halogen free
- option of mounting the mounting frame with Ø 3 mm screws

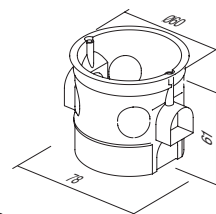

СПОЈКА ЗА ДОЗНА ЗА СИД SM60-03



DE30

- за вертикално поврзување на дозните SM60-06 или SM60-01 на растојание од 91 mm
- во согласност со IEC 60670-1, "halogen free"

COMBI-CLIP SM60-03

- for vertical fitting of boxes SM60-06 or SM60-01 on distance 91 mm
- in accordance with IEC 60670-1
- halogen free



СПОЈКА ЗА ДОЗНА ЗА СИД SM60-04

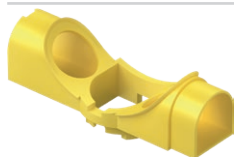

DE31







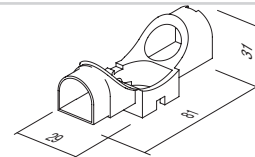



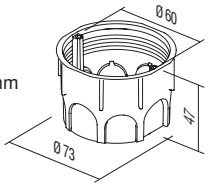

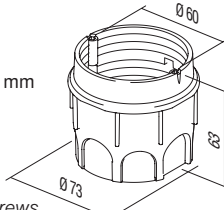

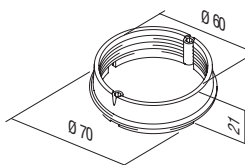
- за хоризонтално поврзување на дозни SM60-06 или SM60-01 на растојание од 71mm
- во согласност со IEC 60670-1, "halogen free"

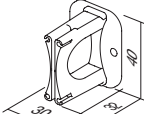
COMBI-CLIP SM60-04

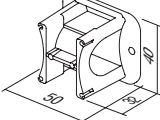
- for horizontal fitting of boxes SM60-06 or SM60-01 on distance 71mm
- in accordance with IEC 60670-1
- halogen free

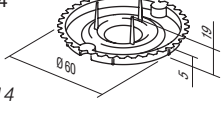

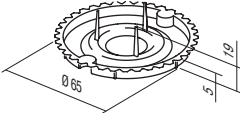
R O U N D B O X E S

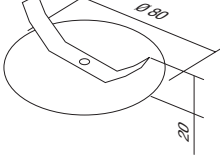
	DE12	ДОЗНА ТРКАЛЕЗНА ЗА СИД MD65-46	<ul style="list-style-type: none"> - Ø65, длабочина 46mm - 650°C, 500V~ - во согласност со IEC 60670-1 - "halogen free" - Можност за прицврстување на држачот со завртки Ø 3 mm 	
<i>ROUND BOX BRICK MD65-46</i>				
<ul style="list-style-type: none"> - Ø65, depth 46mm - 650°C, 500V~ - in accordance with IEC 60670-1 - halogen free - option of mounting the mounting frame with Ø 3 mm screws 				
	DE13	ДОЗНА ТРКАЛЕЗНА ЗА СИД ДЛАБОКА MD65-60	<ul style="list-style-type: none"> - Ø65/60, длабочина 62mm - 650°C, 500V~ - во согласност со IEC 60670-1 - "halogen free" - Можност за прицврстување на држачот со завртки Ø 3 mm 	
<i>ROUND BOX BRICK DEEP MD65-60</i>				
<ul style="list-style-type: none"> - Ø65/60, depth 62mm - 650°C, 500V~ - in accordance with IEC 60670-1 - halogen free - option of mounting the mounting frame with Ø 3 mm screws 				
	DE14	ПРОДОЛЖЕТОК ЗА ДОЗНА ЗА СИД MD65-46	<ul style="list-style-type: none"> - Ø65/60, длабочина 17mm - 650°C, 500V~ - во согласност со IEC 60670-1 - "halogen free" 	
<i>ADDITIONAL PIECE FOR MD65-46</i>				
<ul style="list-style-type: none"> - Ø65/60, depth 17mm - 650°C, 500V~ - in accordance with IEC 60670-1 - halogen free 				
	DE32	СПОЈКА ЗА ДОЗНИ MD65-71	<ul style="list-style-type: none"> - за поврзување на дозни MD65 на растојание од 71 mm - во согласност со IEC 60670-1 - "halogen free" 	
<i>COMBI-CLIP MD65-71</i>				
<ul style="list-style-type: none"> - for fitting of boxes MD65 on distance 71mm - in accordance with IEC 60670-1 - halogen free 				
	DE33	СПОЈКА ЗА ДОЗНИ ЗА СИД MD65-91	<ul style="list-style-type: none"> - за поврзување на дозни MD65 на растојание 91mm - во согласност со IEC 60670-1 - "halogen free" 	
<i>COMBI-CLIP MD65-91</i>				
<ul style="list-style-type: none"> - for fitting of boxes MD65 on distance 91mm - in accordance with IEC 60670-1 - halogen free 				
	DE20	КАПАК ЗА ДОЗНА ЗАШТИТЕН 60	<ul style="list-style-type: none"> - заштитен капак за дозна Ø60 за DE10, DE11, DE13, DE14 - во согласност со IEC 60670-1 - за заштита при малтерисување 	
<i>BOX COVER PROTECTIVE 60</i>				
<ul style="list-style-type: none"> - protective cover for box Ø60 for DE10, DE11, DE13, DE14 - in accordance with IEC 60670-1 - box protection during plastering 				
	DE21	КАПАК ЗА ДОЗНА ЗАШТИТЕН 65	<ul style="list-style-type: none"> - заштитен капак за дозна Ø65 за DE12 - во согласност со IEC 60670-1 - за заштита при малтерисување 	
<i>BOX COVER PROTECTIVE 65</i>				
<ul style="list-style-type: none"> - protective cover for box Ø65 for DE12 - in accordance with IEC 60670-1 - box protection during plastering 				
	DE22	КАПАК ЗА ДОЗНА ДЕКОРАТИВЕН SM60	<ul style="list-style-type: none"> - декоративен капак за дозна Ø60 - во согласност со IEC 60670-1 - "halogen free" 	
<i>BOX COVER DECORATIVE SM60</i>				
<ul style="list-style-type: none"> - decorative cover for boxes Ø60 - in accordance with IEC 60670-1 - halogen free 				



упатства за монтажа /
assembly instructions

растојание меѓу дозните /
distance between boxes: 71mm

растојание меѓу дозните /
distance between boxes: 91mm

DE10,11

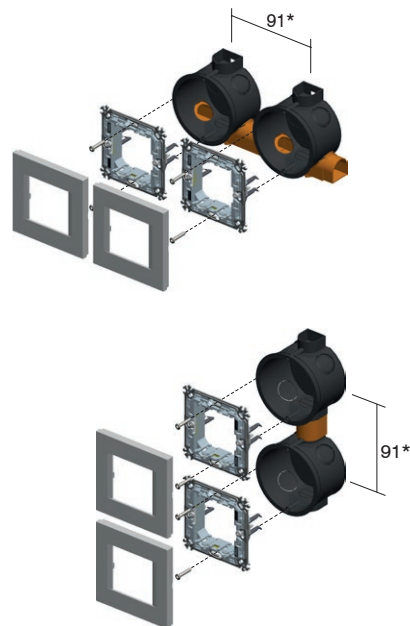
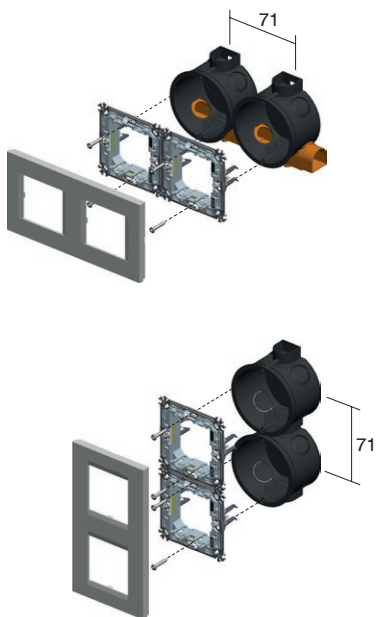
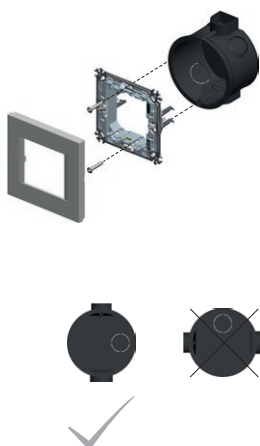

DE12,13

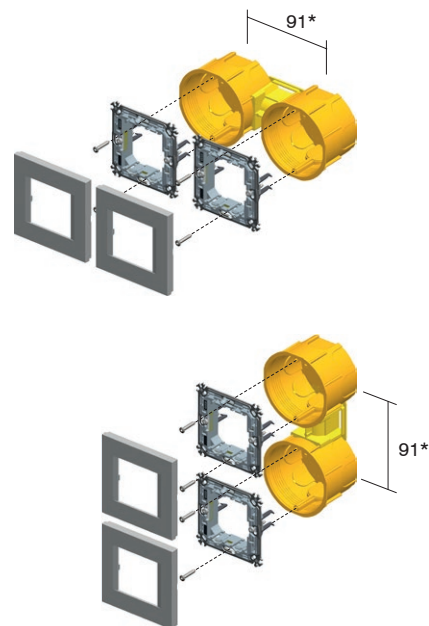
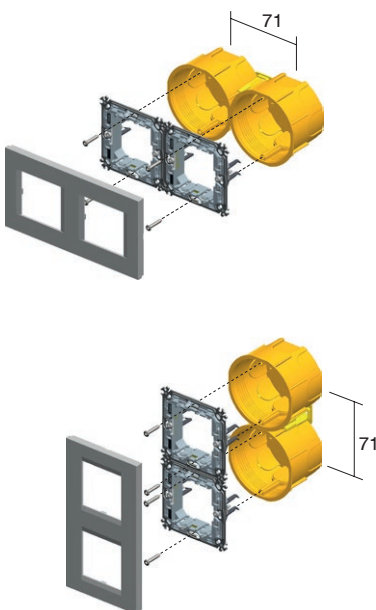
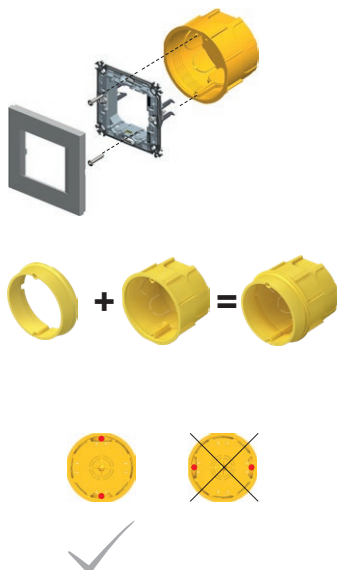

* за рамките PURE минималното растојание меѓу дозните изнесува 100mm
* for PURE cover plates the minimum distance between boxes is 100mm

R O U N D B O X E S



DE10,11



DE12,13



NM20



NM24



DE10,11



DE12,13



NM10



DE10,11



DE12,13



NM23



71

2xDE10,11 + 2xDE31



2xNM20



2xDE12,13 + 1xDE32



2xNM24



2xDE10,11 2xDE12,13 + 1xDE32



2xNM20



2xNM24



3xDE10,11 + 3xDE31



3xNM20



3xDE12,13 + 2xDE32



3xNM24

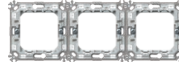

3xDE10,11 3xDE12,13 + 2xDE32

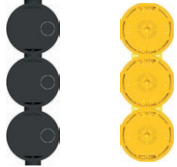

3xNM20



3xNM24



4xDE10,11 + 4xDE31



4xNM20



4xDE12,13 + 3xDE32



4xNM24



4xDE10,11 4xDE12,13 + 3xDE32

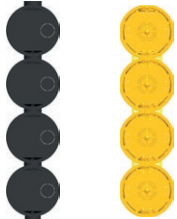

4xNM20



4xNM24



5xDE10,11

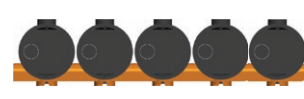

5xNM20



5xDE12,13 + 4xDE32



5xNM24



ДОЗНА ТРКАЛЕЗНА ЗА ГИПС КАРТОН SM68x40



HE10

- Ø60, длабочина 40mm
- вградување во дупка Ø68
- 850°C, 400V~
- во согласност со IEC 60670-1
- монтажа со куки
- "halogen free"
- прицврстување на држачот со завртки Ø 3 mm

ROUND BOX HOLLOW WALL SM68x40

- Ø60, depth 40mm
- cutting hole Ø68
- 850°C, 400V~
- in accordance with IEC 60670-1
- mounting with claws
- halogen free
- mounting the mounting frame with Ø 3 mm screws

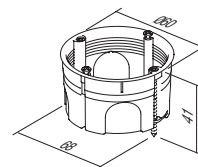

ДОЗНА ТРКАЛЕЗНА ЗА ГИПС КАРТОН SM68x55



HE11

- Ø60, длабочина 55mm
- вградување во дупка Ø68
- 850°C, 400V~
- во согласност со IEC 60670-1
- монтажа со куки
- "halogen free"
- прицврстување на држачот со завртки Ø 3 mm

ROUND BOX HOLLOW WALL SM68x55

- Ø60, depth 55mm
- cutting hole Ø68
- 850°C, 400V~
- in accordance with IEC 60670-1
- mounting with claws
- halogen free
- mounting the mounting frame with Ø 3 mm screws

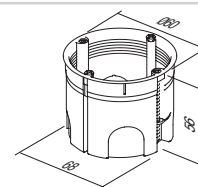

ДОЗНА ТРКАЛЕЗНА ЗА БЕТОН



BE10

- Ø60mm, длабочина 49mm
- 650°C, 500V~
- во согласност со IEC 60670-1
- "halogen free"
- прицврстување на држачот со завртки Ø 3 mm

ROUND BOX CONCRETE

- Ø60mm, depth 49mm
- 650°C, 500V~
- in accordance with IEC 60670-1
- halogen free
- mounting the mounting frame with Ø 3 mm screws

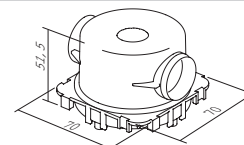

ДОЗНА ТРКАЛЕЗНА ЗА БЕТОН ДЛАБОКА



BE11

- Ø60mm, длабочина 58mm
- 650°C, 500V~
- во согласност со IEC 60670-1
- "halogen free"
- прицврстување на држачот со завртки Ø 3 mm

ROUND BOX CONCRETE DEEP

- Ø60mm, depth 58mm
- 650°C, 500V~
- in accordance with IEC 60670-1
- halogen free
- mounting the mounting frame with Ø 3 mm screws

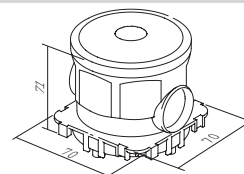

ПОДЛОШКА ЗА ДОЗНА ЗА БЕТОН



BE20

- за прицврстување на дозните со дистантниот профил BM82 во спротивниот ѕид
- во согласност со IEC 60670-1
- "halogen free"

COUNTER BOX SUPPORT CONCRETE

- to support concrete boxes with discance profile BM82 for extreme loads
- in accordance with IEC 60670-1
- halogen free

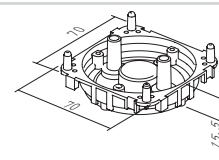

ВОВЕДНИК ЗА ДОЗНА ЗА БЕТОН 16



BE21

- за зацврстување на инсталациски цевки
- во согласност со IEC 60670-1
- "halogen free"

PIPE STOPPER CONCRETE BOX 16

- for firming installation pipe to box
- in accordance with IEC 60670-1
- halogen free

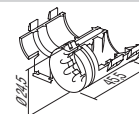

R O U N D B O X E S

шупливи ѕидови / hollow walls



бетон / concrete



упатства за монтажа /
assembly instructions

растојание меѓу дозните /
distance between boxes: 71mm

растојание меѓу дозните /
distance between boxes: 91mm

HE10,11

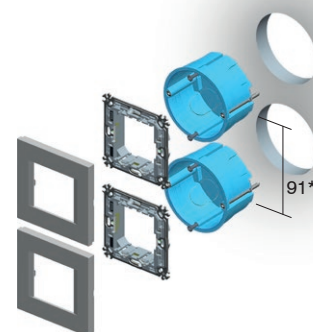
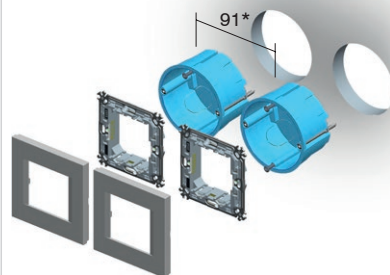
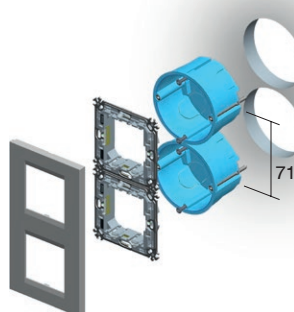
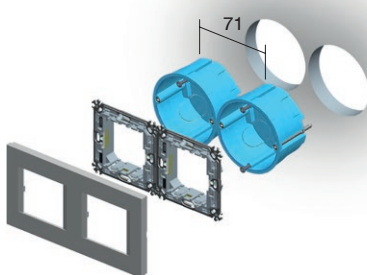
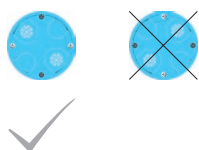
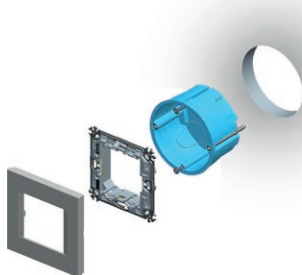

BE10

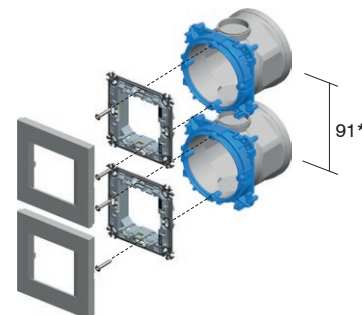
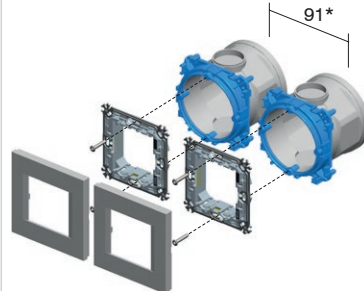
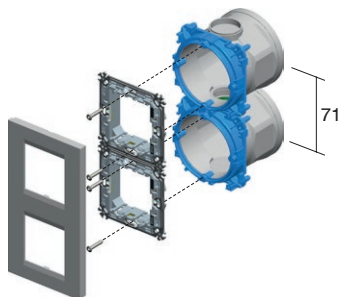
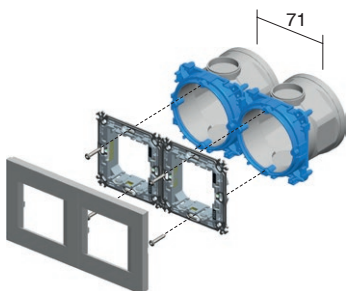
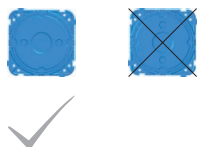
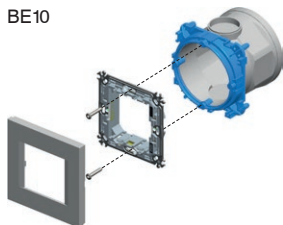

* за рамките PURE минималното растојание меѓу дозните изнесува 100mm

* for PURE cover plates the minimum distance between boxes is 100mm

Т Р К А Л Е З Н И Д О З Н И

гипс картон / hollow walls



бетон / concrete

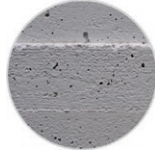

HE10,11



BE10,11



NM21



NM25



2M

HE10,11



BE10,11



NM11



1/2M

2xHE10,11



2xBE10,11



2xNM21



2xNM25



2x2M

HE10,11



BE10,11



NM32

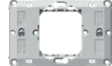

2/3M

2xHE10,11



2xBE10,11



2xNM21



2xNM25



5xHE10,11



5xNM21



5xBE10,11



5xNM25



5x2M

3xHE10,11



3xBE10,11



3xNM21



3xNM25



3x2M

3xHE10,11



3xBE10,11



3xNM21



3xNM25



4xHE10,11



4xBE10,11



4xNM21



4xNM25



4x2M

4xHE10,11



4xBE10,11



4xNM21



4xNM25



R O U N D B O X E S

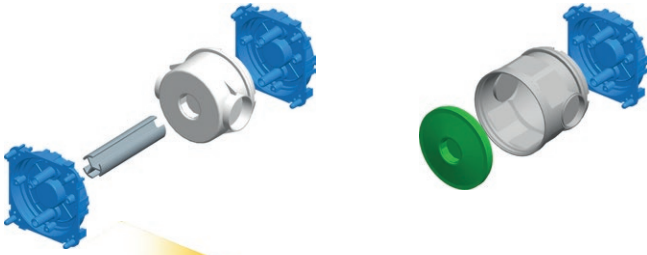

упатства за монтажа /
assembly instructions

1

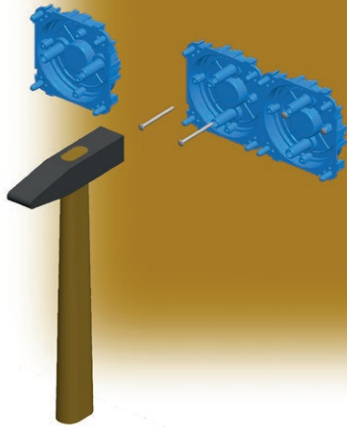

2

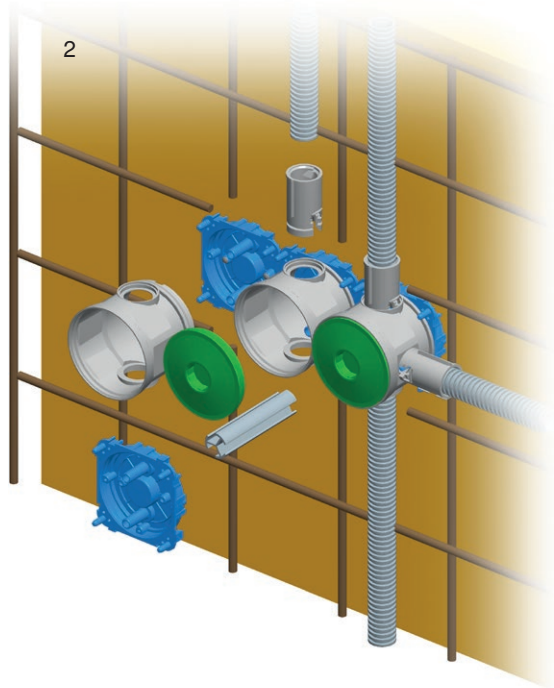

3

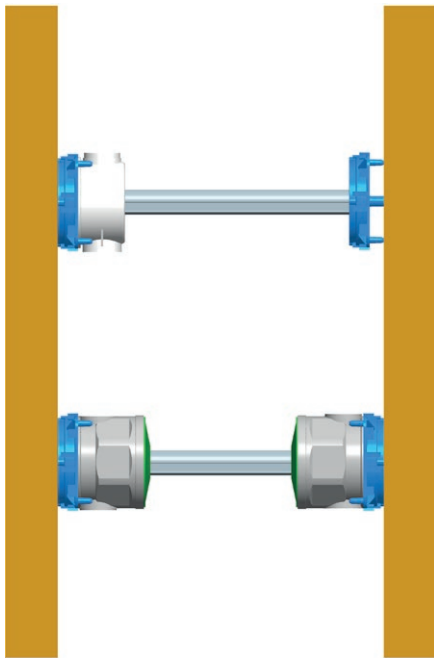

4

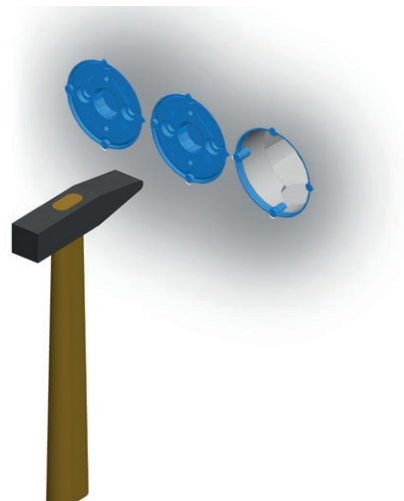

П Р А В О А Г О Л Н И Д О З Н И



DM30



HM30



BM30

тип type	назив description	големина size
DM30	ДОЗНА ПРАВОАГОЛНА ЗА СИД <i>RECTANGULAR BOX BRICK</i>	PM3
HM30	ДОЗНА ПРАВОАГОЛНА ЗА ШУПЛИВИ СИДОВИ <i>RECTANGULAR BOX HOLLOW WALL</i>	VM3
BM30	ДОЗНА ПРАВОАГОЛНА ЗА БЕТОН <i>RECTANGULAR BOX CONCRETE</i>	BM3
⋮	⋮	⋮

ДОЗНА ПРАВОАГОЛНА ЗА СИД PM3



DM30

- големина 3M, длабочина 49mm
- 650°C, 400V~
- во согласност со IEC 60670-1
- "halogen free"

RECTANGULAR BOX BRICK PM3

- size 3M, depth 49mm
- 650°C, 400V~
- in accordance with IEC 60670-1
- halogen free

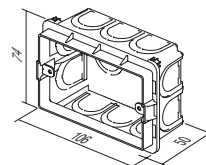

ДОЗНА ПРАВОАГОЛНА ЗА СИД PM3-65



DM31

- големина 3M, длабочина 65mm
- 650°C, 400V~
- во согласност со IEC 60670-1
- "halogen free"

RECTANGULAR BOX BRICK PM3-65

- size 3M, depth 65mm
- 650°C, 400V~
- in accordance with IEC 60670-1
- halogen free

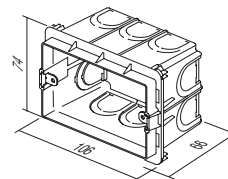

ДОЗНА ПРАВОАГОЛНА ЗА СИД PM4



DM40

- големина 4M, длабочина 49mm
- 650°C, 400V~
- во согласност со IEC 60670-1
- "halogen free"

RECTANGULAR BOX BRICK PM4

- size 4M, depth 49mm
- 650°C, 400V~
- in accordance with IEC 60670-1
- halogen free

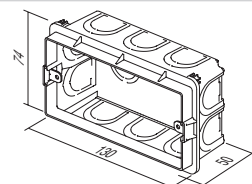

ДОЗНА ПРАВОАГОЛНА ЗА СИД PM4-65



DM41

- големина 4M, длабочина 65mm
- 650°C, 400V~
- во согласност со IEC 60670-1
- "halogen free"

RECTANGULAR BOX BRICK PM4-65

- size 4M, depth 65mm
- 650°C, 400V~
- in accordance with IEC 60670-1
- halogen free

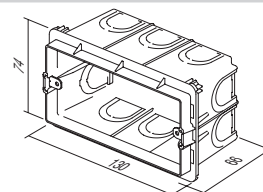

R E C T A N G U L A R B O X E S

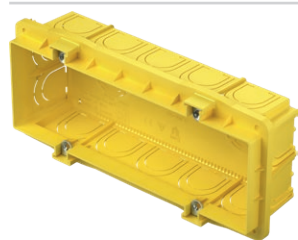

DM70

ДОЗНА ПРАВОАГОЛНА ЗА СИД РМ7

- големина 7М, длабочина 49mm
- 650°C, 400V~
- во согласност со IEC 60670-1
- "halogen free"

RECTANGULAR BOX BRICK PM7

- size 7M, depth 49mm
- 650°C, 400V~
- in accordance with IEC 60670-1
- halogen free

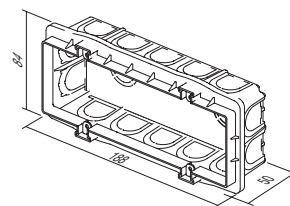

DM71

ДОЗНА ПРАВОАГОЛНА ЗА СИД РМ7-65

- големина 7М, длабочина 65mm
- 650°C, 400V~
- во согласност со IEC 60670-1
- "halogen free"

RECTANGULAR BOX BRICK PM7-65

- size 7M, depth 65mm
- 650°C, 400V~
- in accordance with IEC 60670-1
- halogen free

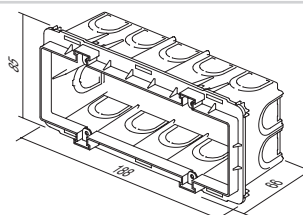

DM72

ДОЗНА ПРАВОАГОЛНА ЗА СИД РМ72-65

- големина 2x7М, длабочина 64mm
- 650°C, 400V~
- во согласност со IEC 60670-1
- "halogen free"

RECTANGULAR BOX BRICK PM72-65

- size 2x7M, depth 64mm
- 650°C, 400V~
- in accordance with IEC 60670-1
- halogen free

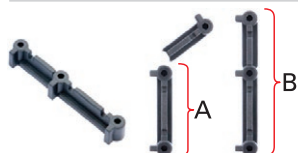
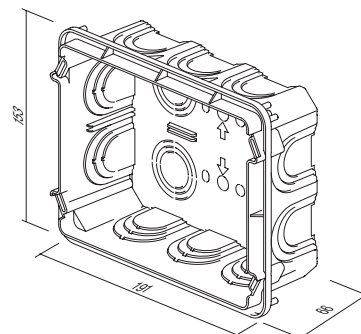

DM80

СПОЈКА ЗА ДОЗНА РМ

- за вертикална (А) и хоризонтална (В) поставување на дозните РМ3, РМ4 И РМ7
- погодна за декоративните рамки Line и Soft (за PURE не е погодна)

DISTANCE PIECE FOR BOX PM

- for vertical (A) and horizontal (B) fitting of boxes PM3, PM4 and PM7
- suitable for Line and Soft decorative cover plates (not for PURE)

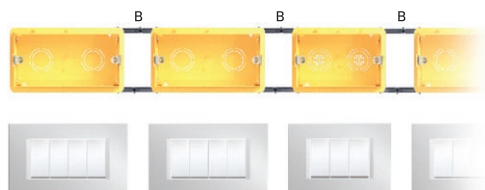
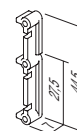

КАПАК ЗА ДОЗНА ЗАШТИТЕН РМ3



DM33

- заштитен капак за дозна РМ3
- во согласност со IEC 60670-1
- "halogen free"
- за заштита при малтерисување

BOX COVER PROTECTIVE PM3

- protective cover for box PM3
- in accordance with IEC 60670-1
- halogen free
- box protection during plastering

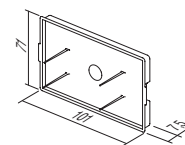

КАПАК ЗА ДОЗНА ДЕКОРАТИВЕН РМ3



DM34

- декоративен капак за дозна 3М
- завртки приложени
- во согласност со IEC 60670-1
- "halogen free"

BOX COVER DECORATIVE PM3

- decorative cover for boxes 3M
- screws are included
- in accordance with IEC 60670-1
- halogen free

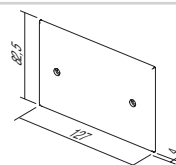

КАПАК ЗА ДОЗНА ЗАШТИТЕН РМ4



DM43

- заштитен капак за дозна РМ4
- во согласност со IEC 60670-1
- "halogen free"
- за заштита при малтерисување

BOX COVER PROTECTIVE PM4

- protective cover for box PM4
- in accordance with IEC 60670-1
- halogen free
- box protection during plastering

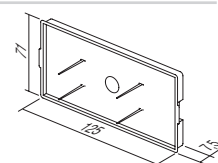

КАПАК ЗА ДОЗНА ДЕКОРАТИВЕН РМ4



DM44

- декоративен капак за дозна 4М
- завртки приложени
- во согласност со IEC 60670-1
- "halogen free"

BOX COVER DECORATIVE PM4

- decorative cover for boxes 4M
- screws are included
- in accordance with IEC 60670-1
- halogen free

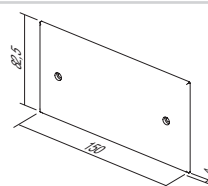

КАПАК ЗА ДОЗНА ЗАШТИТЕН РМ7

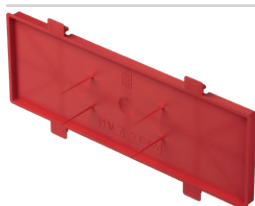

DM73

- заштитен капак за дозна РМ7
- во согласност со IEC 60670-1
- "halogen free"
- за заштита при малтерисување

BOX COVER PROTECTIVE PM7

- protective cover for box PM7
- in accordance with IEC 60670-1
- halogen free
- box protection during plastering

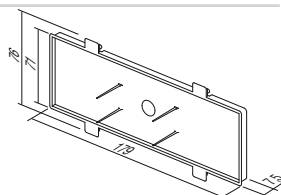

КАПАК ЗА ДОЗНА ДЕКОРАТИВЕН РМ7



DM74

- декоративен капак за дозна 7М
- завртки приложени
- во согласност со IEC 60670-1
- "halogen free"

BOX COVER DECORATIVE PM7

- decorative cover for boxes 7M
- screws are included
- in accordance with IEC 60670-1
- halogen free

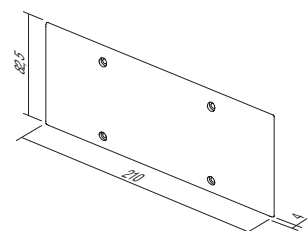

R E C T A N G U L A R B O X E S



DM75

КАПАК ЗА ДОЗНА ДЕКОРАТИВЕН PM72

- декоративен капак за дозна 2x7M
- завртки приложени
- во согласност со IEC 60670-1

BOX COVER DECORATIVE PM72

- decorative cover for boxes 2x7M
- screws are included
- in accordance with IEC 60670-1

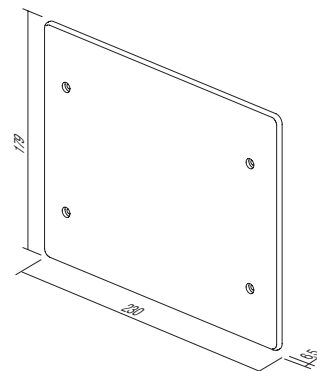

ДОЗНА ПРАВОАГОЛНА ЗА ГИПС КАРТОН VM3



HM30

- големина 3M, длабочина 49mm
- вградување во дупка 2xØ68/45mm
- 850°C, 400V~
- во согласност со IEC 60670-1
- "halogen free"

RECTANGULAR BOX HOLLOW WALL VM3

- size 3M, depth 49mm
- cutting hole 2xØ68/45mm
- 850°C, 400V~
- in accordance with IEC 60670-1
- halogen free

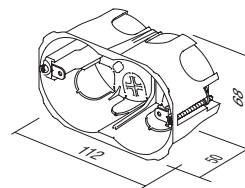

ДОЗНА ПРАВОАГОЛНА ЗА ГИПС КАРТОН VM4



HM40

- големина 4M, длабочина 49mm
- вградување во дупка 2xØ68/70mm
- 850°C, 400V~
- во согласност со IEC 60670-1
- "halogen free"

RECTANGULAR BOX HOLLOW WALL VM4

- size 4M, depth 49mm
- cutting hole 2xØ68/70mm
- 850°C, 400V~
- in accordance with IEC 60670-1
- halogen free

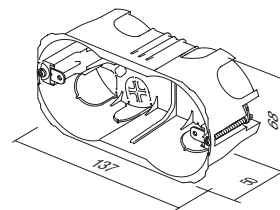

ДОЗНА ПРАВОАГОЛНА ЗА ГИПС КАРТОН VM7



HM70

- големина 7M, длабочина 49mm
- вградување во дупка 2xØ68/120mm
- 850°C, 400V~
- во согласност со IEC 60670-1
- "halogen free"

RECTANGULAR BOX HOLLOW WALL VM7

- size 7M, depth 49mm
- cutting hole 2xØ68/120mm
- 850°C, 400V~
- in accordance with IEC 60670-1
- halogen free

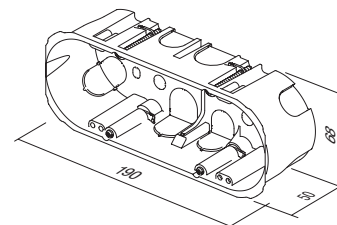

ДОЗНА ПРАВОАГОЛНА ЗА ГИПС КАРТОН VM72



HM72

- големина 2x7M, длабочина 63mm
- 850°C, 400V~
- во согласност со IEC 60670-1
- "halogen free"

RECTANGULAR BOX HOLLOW WALL VM72

- size 2x7M, depth 63mm
- 850°C, 400V~
- in accordance with IEC 60670-1
- halogen free

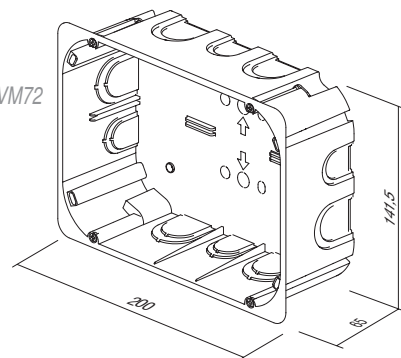

R E C T A N G U L A R B O X E S

ДОЗНА ПРАВОАГОЛНА ЗА БЕТОН ВМ3



ВМ30

- големина 3М, длабочина 60mm
- 650°C, 400V~
- во согласност со IEC 60670-1
- "halogen free"

RECTANGULAR BOX CONCRETE BM3

- size 3M, depth 60mm
- 650°C, 400V~
- in accordance with IEC 60670-1
- halogen free

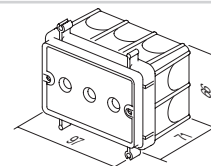

ДОЗНА ПРАВОАГОЛНА ЗА БЕТОН ВМ4



ВМ40

- големина 4М, длабочина 60mm
- 650°C, 400V~
- во согласност со IEC 60670-1
- "halogen free"

RECTANGULAR BOX CONCRETE BM4

- size 4M, depth 60mm
- 650°C, 400V~
- in accordance with IEC 60670-1
- halogen free

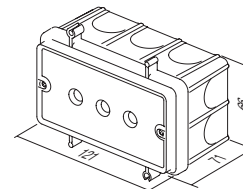

ДОЗНА ПРАВОАГОЛНА ЗА БЕТОН ВМ7



ВМ70

- големина 7М, длабочина 60mm
- 650°C, 400V~
- во согласност со IEC 60670-1
- "halogen free"

RECTANGULAR BOX CONCRETE BM7

- size 7M, depth 60mm
- 650°C, 400V~
- in accordance with IEC 60670-1
- halogen free

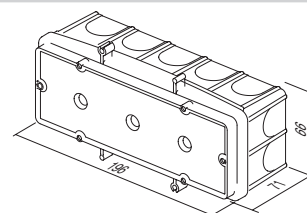

СПОЈКА ЗА ДОЗНИ ВМ



ВМ80

- за брзо прицврстување на правоаголните дозни ВМ во арматурната мрежа
- погодно за палки со дијаметар Ø8mm

FIXING COMBI-CLIP ВМ

- for fast fixation of ВМ rectangular boxes on reinforcing bar
- suitable for bar diameter up to Ø8mm

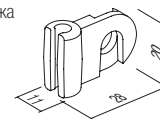

ДИСТАНТЕН ПРОФИЛ ЗА ДОЗНИ



ВМ82

- за прицврстување на дозните ВМ со подлошката за дозната за бетон во спротивниот ѕид
- должина l=1m, дијаметар Ø20mm

DISTANCE PROFIL FOR BOXES ВМ

- to support boxes ВМ with counter box support on opposite wall
- length l=1m, diameter Ø20mm

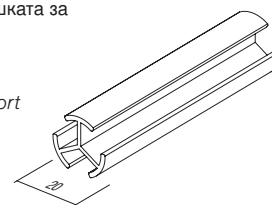

П Р А В О А Г О Л Н И Д О З Н И



цигла / brick



шупливи сидови / hollow walls

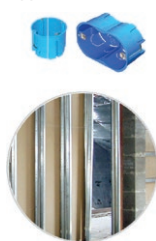

бетон / concrete

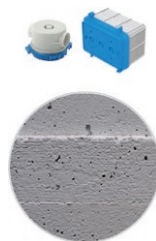

DM30		 NM30	3M
HM30			
BM30			
DM40		 NM40	4M
HM40			
BM40			
DM70		 NM70	7M
HM70			
BM70			
DM72		 NM72	2x7M
HM72			
DM30		 NM32	2/3M
HM30			
BM30			

R E C T A N G U L A R B O X E S

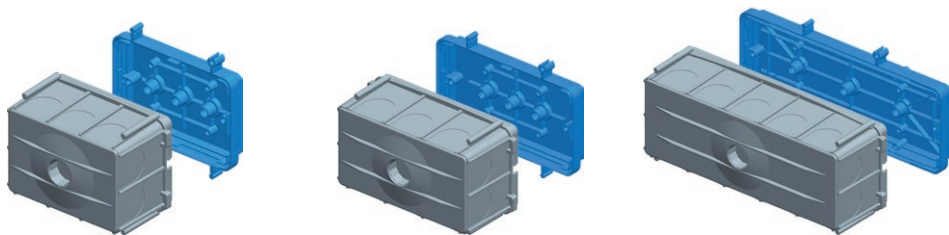

упатства за монтажа /
assembly instructions

1

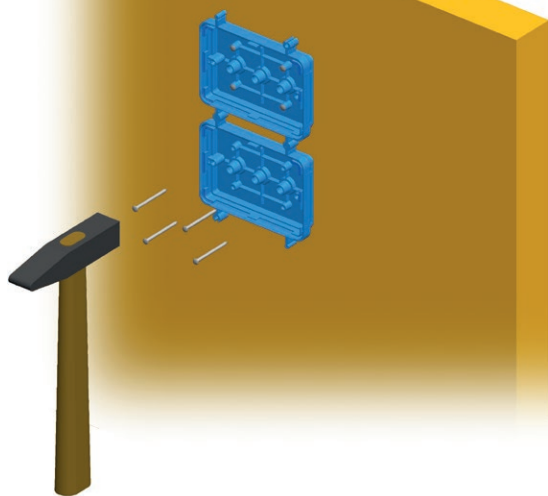

2

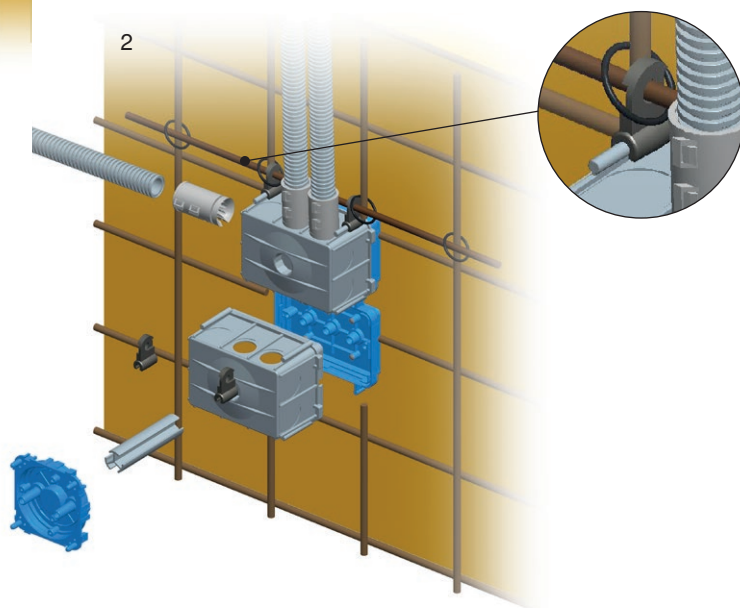

3

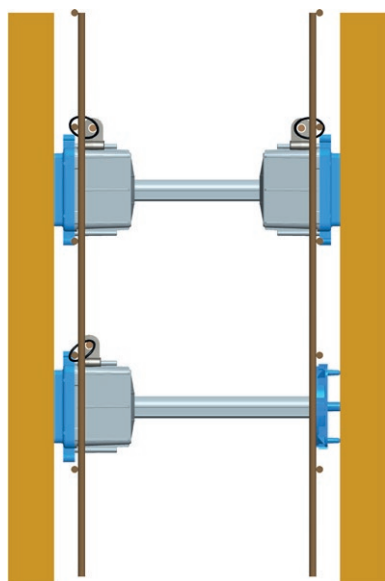

4

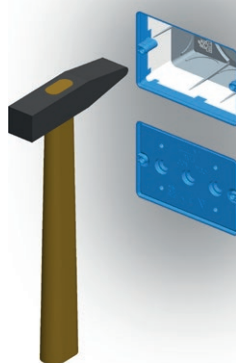

РАЗВОДНА ДОЗНА ТРКАЛЕЗНА ЗА СИД DSM78



DW10

- Ø78, длабочина 40mm
- 650°C, 500V~
- во согласност со IEC 60670-1 и IEC 60670-22
- "halogen free"

CONNECTION ROUND BOX BRICK DSM78

- Ø78, depth 40mm
- 650°C, 500V~
- in accordance with IEC 60670-1 and IEC 60670-22
- halogen free

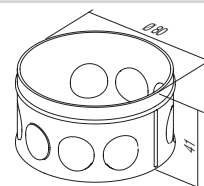

РАЗВОДНА ДОЗНА ТРКАЛЕЗНА ЗА ШУПЛИВИ СИДОВИ SM78x45



HW10

- Ø78, длабочина 45mm
- вградување во дупка Ø80
- 850°C, 400V~
- во согласност со IEC 60670-1 и IEC 60670-22
- монтажа со куки
- "halogen free"

CONNECTION ROUND BOX HOLLOW WALL SM78x45

- Ø78, depth 45mm
- cutting hole Ø80
- 850°C, 400V~
- in accordance with IEC 60670-1 and IEC 60670-22
- mounting with claws
- halogen free

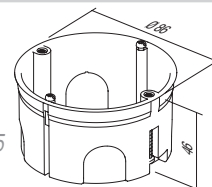

КАПАК ЗА ДОЗНА ДЕКОРАТИВЕН SM78



DE23

- декоративен капак за дозна Ø78
- во согласност со IEC 60670-1 и IEC 60670-22
- "halogen free"

BOX COVER DECORATIVE SM78

- decorative cover for boxes Ø78
- in accordance with IEC 60670-1 and IEC 60670-22
- halogen free

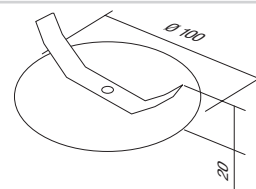

КАПАК ЗА ДОЗНА ЗАШТИТЕН 78



DE24

- заштитен капак за дозна Ø78
- во согласност со IEC 60670-1 и IEC 60670-22
- "halogen free"

BOX COVER PROTECTIVE 78

- protective cover for box Ø78
- in accordance with IEC 60670-1 and IEC 60670-22
- halogen free

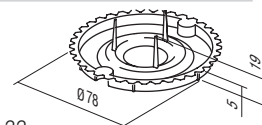

РАЗВОДНА ДОЗНА КВАДРАТНА SM105x105



HW20

- 105x105mm, длабочина 50mm
- вградување во дупка со приложениот шаблон
- 850°C, 400V~
- во согласност со IEC 60670-1 и IEC 60670-22
- монтажа со куки
- "halogen free"

CONNECTION SQUARE BOX BRICK SM105x105

- size 105x105mm, depth 50mm
- cutting hole according to attached template
- 850°C, 400V~
- in accordance with IEC 60670-1 and IEC 60670-22
- mounting with claws
- halogen free

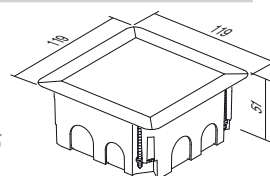

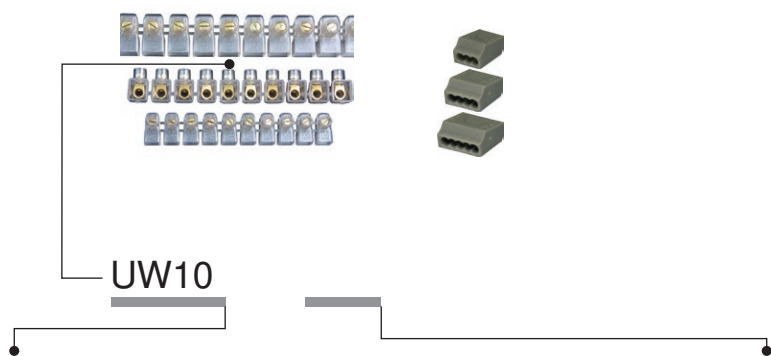

тип type	назив description	технички податоци technical data	големина size	боја colour
UW10	ЕДНОРЕДНИ КЛЕМИ 1 ROW TERMINAL BLOCKS	2x2.5mm ²	10P	<input checked="" type="checkbox"/> TS просирна transparent
UW11	ЕДНОРЕДНИ КЛЕМИ 1 ROW TERMINAL BLOCKS	2x4mm ²	10P	<input checked="" type="checkbox"/> CO во боја colour
UW12	ЕДНОРЕДНИ КЛЕМИ 1 ROW TERMINAL BLOCKS	2x6mm ²	10P	<input type="checkbox"/> WH бела white
...	<input type="checkbox"/> GY сива grey

РЕДНИ КЛЕМИ



- 450V~; 2x2.5mm² ÷ 2x6mm²
- термопласт PC, просирни
- број на полиња: 10

1 ROW TERMINAL BLOCKS CLOSED

- 450V~; 2x2.5mm² ÷ 2x6mm²
- thermoplast PC, transparent
- number of poles: 10

UW10TS	(NS12)	2x2.5mm ²	10P
UW11TS	(NS12)	2x4mm ²	10P
UW12TS	(NS12)	2x6mm ²	10P

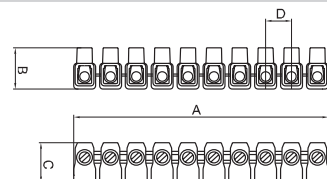

	A	B	C	D
2x2.5 □	110	17.5	17.5	11
2x4 □	128	21	19	12.5
2x6 □	146	21.5	22	15

РЕДНИ КЛЕМИ

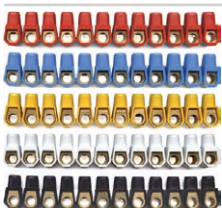

- 450V~; 2x2.5mm² ÷ 2x6mm²
- термопласт PA
- на располагање во разни бои
- број на полиња: 12

1 ROW TERMINAL BLOCKS

- 450V~; 2x2.5mm² ÷ 2x6mm²
- thermoplast PA
- available in different colours
- number of poles: 12

UW15CO	(NS12)	2x2.5mm ²	12P
UW16CO	(NS12)	2x4mm ²	12P
UW17CO	(NS12)	2x6mm ²	12P

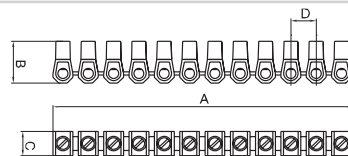

	A	B	C	D
2x2.5 □	110	16.4	9	10
2x4 □	118.8	19	10	10
2x6 □	129.8	21.3	11	11.8

РЕДНИ КЛЕМИ

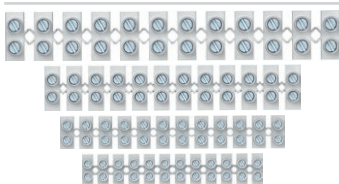

- 450 V~; 1 mm² ÷ 16 mm²
- термопласт полипропилен PP, бели
- за употреба со 80°C
- број на полиња: 12

2 ROW TERMINAL BLOCKS PP

- 450V~; 1mm² ÷ 16mm²
- thermoplast polypropylene PP, white
- for temperatures up to 80°C
- number of poles: 12

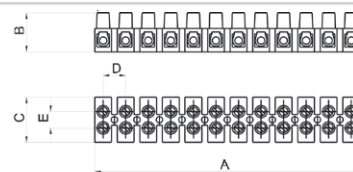

					A	B	C	D	E
UW29WHPP	1.0-4.0mm ²	24 A	450 V		94,9	13	16,6	8,1	6,4
UW30WHPP	1.5-6.0mm ²	32 A	450 V		116,5	14,9	18,9	10	7,3
UW31WHPP	2.5-10mm ²	41 A	450 V		133,8	17,3	23,4	11,5	10
UW32WHPP	4-16mm ²	76 A	450 V		174,5	20,7	25	15	11

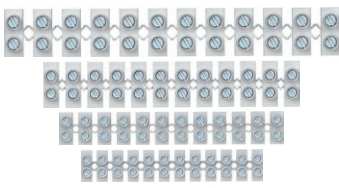

РЕДНИ КЛЕМИ PA

- 450 V~; 1 mm² ÷ 16 mm²
- термопласт полиамид PA, бели
- за употреба до 110°C
- број на полиња: 12

2 ROW TERMINAL BLOCKS PA

- 450V~; 1mm² ÷ 16mm²
- thermoplast polyamide PA, white
- for temperatures up to 110°C
- number of poles: 12

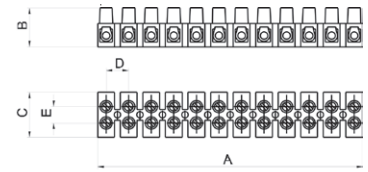

					A	B	C	D	E
UW25WHPA	1.0-4.0mm ²	24 A	450 V		93,6	13,4	16,2	8	6,4
UW26WHPA	1.5-6.0mm ²	32 A	450 V		117	15	18,6	10	7,3
UW27WHPA	2.5-10mm ²	41 A	450 V		132,8	17,3	22,2	11,5	10
UW28WHPA	4-16mm ²	76 A	450 V		173,9	20,8	25,2	15	11

РЕДНИ КЛЕМИ



- 24A 450V~, термопласт PA, сиви
- број на полиња: 3÷8
- контакти без завртки 0.5 ÷ 1.5mm², за тврди жици
- во согласност со EN 60998-1

PLUG-IN WIRE CONNECTORS

- 24A 450V~, thermoplast PA, grey
- number of poles: 3÷8
- plug-in contacts 0.5÷1.5mm², for rigide wires
- in accordance with EN 60998-1

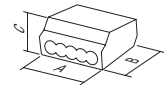

UW40GY	PC153	1.5mm ²	3P	3P	A 12	B 18	C 9
UW41GY	PC155	1.5mm ²	5P	5P	17	18	9
UW42GY	PC158	1.5mm ²	8P	8P	26	18	9

РЕДНИ КЛЕМИ



- 24A 450V~, термопласт PA, сиви
- број на полиња: 3÷5
- контакти без завртки 1.5 ÷ 2.5mm², за тврди жици
- во согласност со EN 60998-1

PLUG-IN WIRE CONNECTORS

- 24A 450V~, thermoplast PA, grey
- number of poles: 3÷5
- plug-in contacts 1.5÷2.5mm², for rigide wires
- in accordance with EN 60998-1

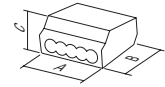

UW45GY	PC253	2.5mm ²	3P	3P	A 14	B 19	C 9
UW46GY	PC254	2.5mm ²	4P	4P	17	19	9
UW47GY	PC255	2.5mm ²	5P	5P	21	19	9

РЕДНИ КЛЕМИ



- 24A 450V~, термопласт PA, сиви
- број на полиња: 2 (тврда жица) + 1 (мека жица)
- контакти без завртки 1.5 ÷ 2.5mm²
- во согласност со EN 60998-1

PLUG-IN WIRE CONNECTOR

- 24A 450V~, thermoplast PA, grey
- number of poles: 2 (rigide wire)+1 (soft wire)
- plug-in contacts 1.5÷2.5mm²
- in accordance with EN 60998-1

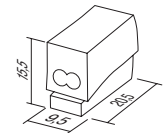

UW50WH	PC302	2.5mm ²	2/1P				
--------	-------	--------------------	------	--	--	--	--



MODUL
PURE



132



133



135

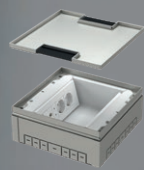

140

ДИСТРИБУЦИЈА



TEM



КУЌИШТА СУВО IP20 АС

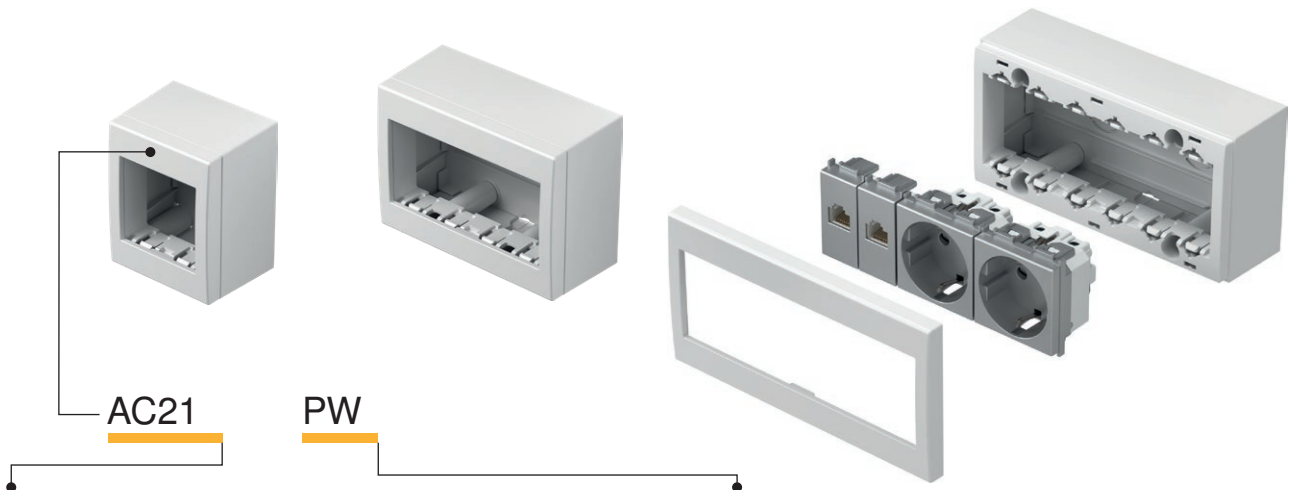

тип type	назив description	технички податоци technical data	големина size	боја colour
AC11	КУЌИШТЕ NO СУВО СО ДНО SURFACE MOUNT BOX WITH BACK SIDE COVER	IP20	1M	<input type="checkbox"/> PW бела-сјај polar white <input type="checkbox"/> ES сребрена-мат elox silver
AC21	КУЌИШТЕ NO СУВО СО ДНО SURFACE MOUNT BOX WITH BACK SIDE COVER	IP20	2M	<input type="checkbox"/> IW крем-сјај ivory white
AC41	КУЌИШТЕ NO СУВО СО ДНО SURFACE MOUNT BOX WITH BACK SIDE COVER	IP20	4M	

КУЌИШТЕ NO СУВО СО ДНО IP20 1M



- AC11PW
- AC11ES
- AC11IW

- куќиште IP20 1M
- за надворешно (надсидно) прицврстување на елементите
- погоден за прекинувачите SM
- во согласност со EN 60669-1

- BOX NO CUBO WITH BACK SIDE COVER IP20 1M
- box IP20 1M
- for surface mounting of elements
- suitable to SM switches
- in accordance with EN 60669-1



КУЌИШТЕ NO СУВО СО ДНО IP20 2M



- AC21PW
- AC21ES
- AC21IW

- куќиште IP20 2M
- за надворешно (надсидно) прицврстување на елементите
- во согласност со EN 60669-1, EN60884-1

- BOX NO CUBO WITH BACK SIDE COVER IP20 2M
- box IP20 2M
- for surface mounting of elements
- in accordance with EN 60669-1, EN60884-1



КУЌИШТЕ NO СУВО СО ДНО IP20 4M



- AC41PW
- AC41ES
- AC41IW

- куќиште IP20 4M
- за надворешно (надсидно) прицврстување на елементите
- во согласност со EN 60669-1, EN60884-1

- BOX NO CUBO WITH BACK SIDE COVER IP20 4M
- box IP20 4M
- for surface mounting of elements
- in accordance with EN 60669-1, EN60884-1



КУЌИШТЕ NO СУВО СО ДНО IP20 6M



- AC61PW
- AC61ES
- AC61IW

- куќиште IP20 6M
- за надворешно (надсидно) прицврстување на елементите
- во согласност со EN 60669-1, EN60884-1

- BOX NO CUBO WITH BACK SIDE COVER IP20 6M
- box IP20 6M
- for surface mounting of elements
- in accordance with EN 60669-1, EN60884-1

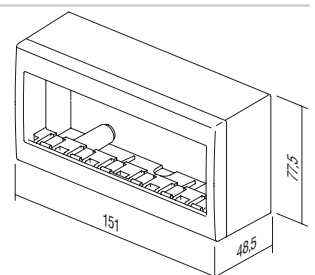
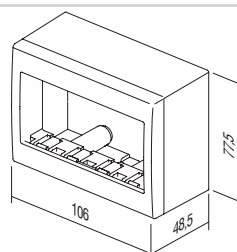
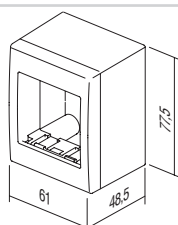
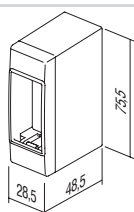

B O X E S C U B O I P 5 5 A Q

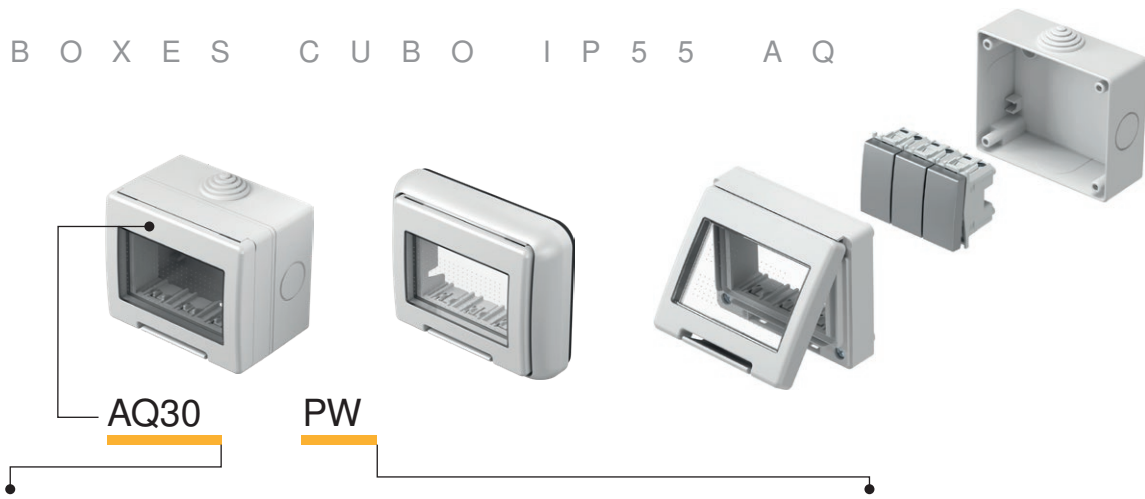

тип type	назив description	технички податоци technical data	големина size	боја colour
AQ20	КУЌИШТЕ NO CUBO OUTDOOR SURFACE MOUNT BOX	IP55	2M	<input type="checkbox"/> PW бела сјај polar white
AQ22	КУЌИШТЕ NO CUBO OUTDOOR SURFACE MOUNT BOX	IP55	2x2M	<input checked="" type="checkbox"/> GY сива grey
AQ30	КУЌИШТЕ NO CUBO OUTDOOR SURFACE MOUNT BOX	IP55	3M	
AQ31	КУЌИШТЕ PO CUBO OUTDOOR SURFACE MOUNT BOX	IP55	3M	

КУЌИШТЕ NO CUBO IP55 2M



- AQ20PW
- AQ20GY

- куќиште IP55 2M
- за надворешно (надсидно) прицврстување
- IP55 за монтажа во влажни простории
- во согласност со CEI 23-48, EN 60670

BOX NO CUBO IP55 2M

- box IP55 2M
- for surface mounting
- IP55 for usage in humid areas
- in accordance with CEI 23-48, EN 60670



КУЌИШТЕ NO CUBO IP55 2x2M



- AQ22PW
- AQ22GY

- куќиште IP55 2x2M
- за надворешно (надсидно) прицврстување
- IP55 за монтажа во влажни простории
- во согласност со CEI 23-48, EN 60670

BOX NO CUBO IP55 2x2M

- box IP55 2x2M
- for surface mounting
- IP55 for usage in humid areas
- in accordance with CEI 23-48, EN 60670



КУЌИШТЕ NO CUBO IP55 3M



- AQ30PW
- AQ30GY

- куќиште IP55 3M
- за надворешно (надсидно) прицврстување
- IP55 за монтажа во влажни простории
- во согласност со CEI 23-48, EN 60670

BOX NO CUBO IP55 3M

- box IP55 3M
- for surface mounting
- IP55 for usage in humid areas
- in accordance with CEI 23-48, EN 60670



КУЌИШТЕ ПО СУВО IP55 2М



- AQ21PW
- AQ21AT

- куќиште IP55 2М
- може да се комбинира со сите функционални модул елементи
- за монтажа на рамна површина
- IP55 за употреба во влажни области
- одговара на CEI 23-48, EN 60670

ВОХ ПО СУВО IP55 2М

- box IP55 2М
- can be combined with all Modul functional elements
- for flush mounting
- IP55 for usage in humid areas
- in accordance with CEI 23-48, EN 60670



КУЌИШТЕ ПО СУВО IP55 3М



- AQ31PW
- AQ31GY

- куќиште IP55 3М
- за внатрешно (вградно) прицврстување
- IP55 за монтажа во влажни простории
- во согласност со CEI 23-48, EN 60670

ВОХ ПО СУВО IP55 3М

- box IP55 3М
- for flush mounting
- IP55 for usage in humid areas
- in accordance with CEI 23-48, EN 60670

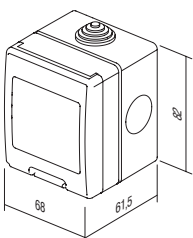

AQ20

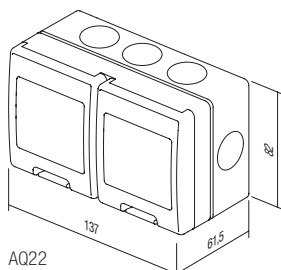

AQ22

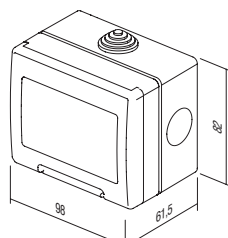

AQ30

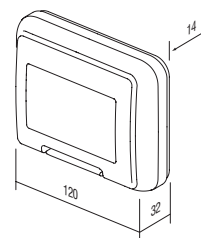

AQ31

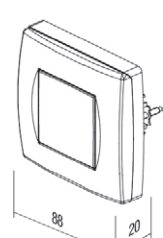

AQ21

TRUNKING SYSTEM ALUMINIUM

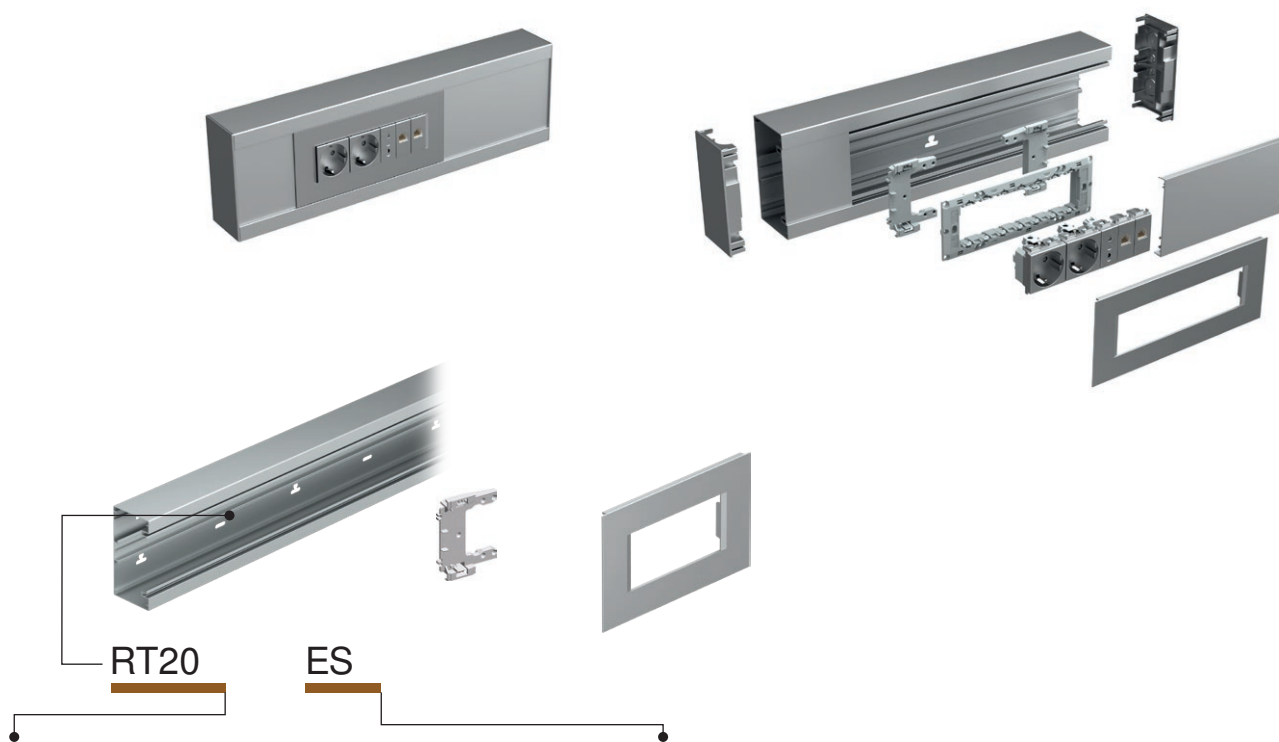

тип type	назив description	големина size	боја colour
RT10	АДАПТЕР MA 92 ADAPTER MA 92	/	■ ES сребрена-мат elox silver-mat
RT12	РАМКА MA 92 COVER PLATE MA 92	2/3M	□ PW бела-мат (RAL 9016) white-mat
RT14	РАМКА MA 92 COVER PLATE MA 92	4M	
⋮	⋮	⋮	

АДАПТЕР MA 92



RT10

- адаптер за прицврстување на подлошките 2/3M, 4M или 7M Modul со каналот MA без дозна
- за секоја подлошка потребни се два адаптера
- во согласност со EN 50085-1

ADAPTER MA 92

- adapter for fixing mounting frames 2/3M, 4M or 7M on MA trunking without box
- each mounting frame needs two adapters
- in accordance with EN 50085-1



РАМКА MA 92 2/3M



■ RT12ES
□ RT12PW

- MA 2/3M
- во согласност со EN 50085-1

COVER PLATE MA 92 2/3M

- decorative cover plate MA 2/3M
- in accordance with EN 50085-1

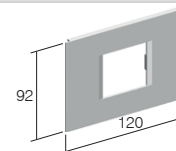

РАМКА MA 92 4M



■ RT14ES
□ RT14PW

- декоративна рамка MA 4M
- во согласност со EN 50085-1

COVER PLATE MA 92 4M

- decorative cover plate MA 4M
- in accordance with EN 50085-1

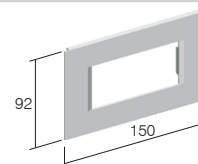

РАМКА MA 92 7M



■ RT17ES
□ RT17PW

- декоративна рамка MA 7M
- во согласност со EN 50085-1

COVER PLATE MA 92 7M

- decorative cover plate MA 7M
- in accordance with EN 50085-1

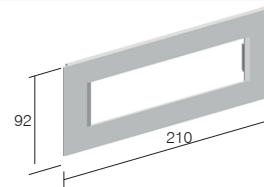

ОСНОВА ЗА КАНАЛ МА 130x65



- RT20ES
- RT20PW

- основа за канал од екструдирани алуминиум
- висина 130mm, должина 2m
- DIN шина 35mm на дното
- во согласност со EN 50085-1

TRUNKING BASE MA 130x65

- *trunking base from extruded aluminium*
- *height 130mm, length 2m*
- *DIN - rail 35mm shape on bottom*
- *in accordance with EN 50085-1*

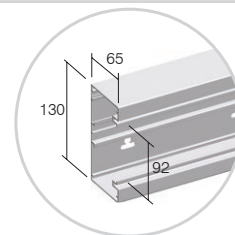

ОСНОВА ЗА КАНАЛ МА 165x65



- RT21ES
- RT21PW

- основа за канал од екструдирани алуминиум
- висина 165mm, должина 2m
- DIN шина 35mm на дното
- во согласност со EN 50085-1

TRUNKING BASE MA 165x65

- *trunking base from extruded aluminium*
- *height 165mm, length 2m*
- *DIN - rail 35mm shape on bottom*
- *in accordance with EN 50085-1*

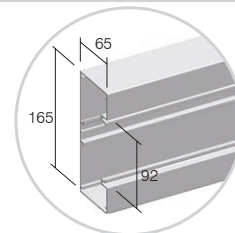

ПОКРИВ ЗА КАНАЛ МА92



- RT25ES
- RT25PW

- покрив за канал од екструдирани алуминиум
- висина 92mm, должина 2m
- во согласност со EN 50085-1

FRONT COVER MA 92

- *front cover from extruded aluminium*
- *height 92mm, length 2m*
- *in accordance with EN 50085-1*

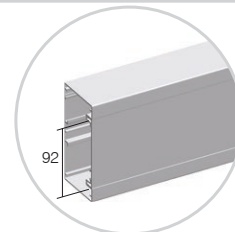

ПРЕГРАДА МА43



RT30

- преграда за канал од екструдирани алуминиум
- длабочина 43mm, должина 2m
- во согласност со EN 50085-1

CABLE SHELF MA 43

- *cable shelf from extruded polymer*
- *depth 43mm, length 2m*
- *in accordance with EN 50085-1*

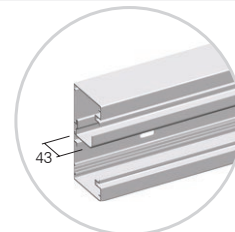

ПРЕГРАДА ЗА КАНАЛ МА 43 AL



RT31

- преграда за канал од екструдирани алуминиум
- длабочина 43mm, должина 2m
- во согласност со EN 50085-1

CABLE SHELF MA 43 AL

- *cable shelf from extruded aluminium*
- *depth 43mm, length 2m*
- *in accordance with EN 50085-1*

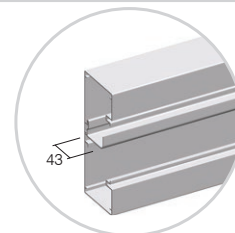

ПРЕГРАДА МА 43 AL ДВОЈНА



RT32

- двојна преграда за канал од екстудирани алуминиум
- длабочина 43mm, должина 2m
- во согласност со EN 50085-1

CABLE SHELF MA 43 AL DOUBLE

- *double cable shelf from extruded aluminium*
- *depth 43mm, length 2m*
- *in accordance with EN 50085-1*

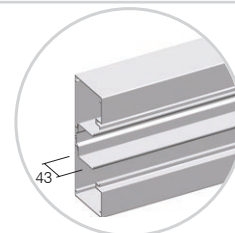

TRUNKING SYSTEM ALUMINIUM

КРАЕН ЕЛЕМЕНТ МА 130x65



- RT35ES
- RT35PW

- краен елемент од полимер
- висина 130mm
- во согласност со EN 50085-1

STOP END MA 130x65

- stop end element from polymer
- height 130mm
- in accordance with EN 50085-1

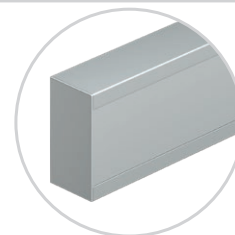

КРАЕН ЕЛЕМЕНТ МА 165x65



- RT36ES
- RT36PW

- краен елемент од метал
- висина 165mm
- во согласност со EN 50085-1

STOP END MA 165x65

- stop end element from metal
- height 165mm
- in accordance with EN 50085-1

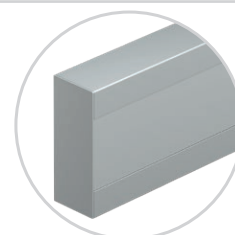

СЕТ РАМНИ ЕЛЕМЕНТИ ЗА СПОЈУВАЊЕ



RT38

- елементи за спојување од полимер
- сетот содржи 2 елемента за спојување и завртки
- во согласност со EN 50085-1

SET JOINING PIECE MA 65

- joining piece from polymer
- set contains two pieces and screws
- in accordance with EN 50085-1

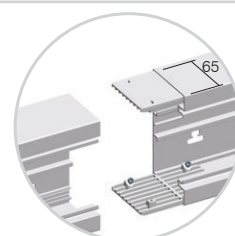

УНИВЕРЗАЛЕН АГОЛ МА 130x65



- RT40ES
- RT40PW

- универзален аголен елемент
- висина 130mm
- во согласност со EN 50085-1

UNIVERSAL CORNER MA 130x65

- universal corner element
- height 130mm
- in accordance with EN 50085-1



УНИВЕРЗАЛЕН АГОЛ МА 165x65



- RT41ES
- RT41PW

- универзален аголен елемент
- висина 165mm
- во согласност со EN 50085-1

UNIVERSAL CORNER MA 165x65

- universal corner element
- height 165mm
- in accordance with EN 50085-1



СПОЈКА ЗА ЗАЗЕМЈУВАЊЕ МА 2x A6.3



RT42

- спојка за заземјување за заземјување на основата и покривот на каналот
- во согласност со EN 50085-1

EARTHING PIECE MA 2x A6.3

- earthing piece for earthing of trunking base and front cover
- in accordance with EN 50085-1

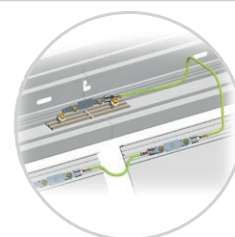

АГОЛЕН L ЕЛЕМЕНТ МА 130x65



- RT43ES
- RT43PW

- универзален аголен L елемент од алуминиум
 - висина 130mm, должина 400mm
 - во согласност со EN 50085-1

L-BEND MA 130x65

- universal L bend element from aluminium
 - height 130mm, length 400mm
 - in accordance with EN 50085-1

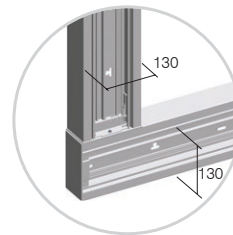

АГОЛЕН L ЕЛЕМЕНТ МА 165x65



- RT44ES
- RT44PW

- универзален аголен L елемент од алуминиум
 - висина 165mm, должина 400mm
 - поврзување на МА 130x65
 - во согласност со EN 50085-1

L-BEND MA 165x65

- universal L bend element from aluminium
 - height 165mm, length 400mm
 - connection on MA 130x65
 - in accordance with EN 50085-1

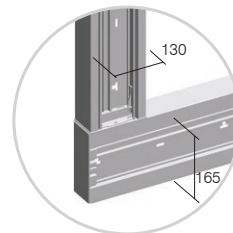

T ЕЛЕМЕНТ МА 130x65



- RT45ES
- RT45PW

- универзален аголен T елемент од алуминиум
 - висина 130mm, должина 400mm
 - во согласност со EN 50085-1

T-BEND MA 130x65

- universal T bend element from aluminium
 - height 130mm, length 400mm
 - in accordance with EN 50085-1

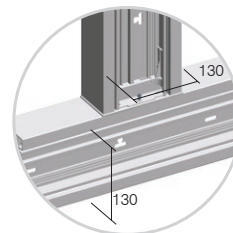

T ЕЛЕМЕНТ МА 165x65

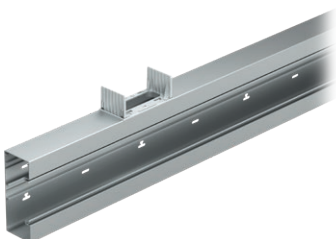

- RT46ES
- RT46PW

- универзален аголен T елемент од алуминиум
 - висина 165mm, должина 400mm
 - поврзување на МА 130x65
 - во согласност со EN 50085-1

T-BEND MA 165x65

- universal T bend element from aluminium
 - height 165mm, length 400mm
 - connection on MA 130x65
 - in accordance with EN 50085-1

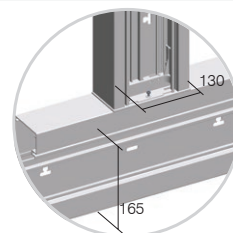

МА е модуларен систем за големините: 2М, 4М, 7М

MA trunking is based on modular system making 2M, 4M or 7M combinations of elements

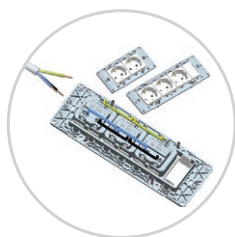

Модулот содржи и елементи подготвени за брза монтажа.

In Modul we provide special elements for quick installation

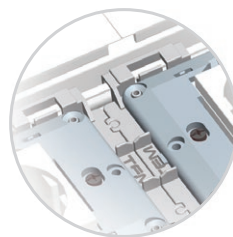

Адаптерот МА овозможува прецизно позиционирање на работ на каналот.

With Adapter MA exact positioning without extra effort is provided

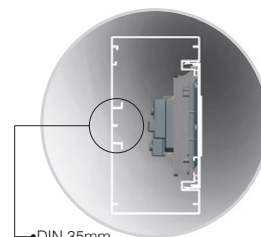

•DIN 35mm

Монтажата без употреба на дозни значи повеќе простор за каблите, DIN шината во форма со EN-60715

Mounted without box means more space for cables, DIN-rail base shape EN-60715

TRUNKING SYSTEM ALUMINIUM



ПОДЛОШКА ЗА СТОЛПЧЕ МА ЕДИНЕЧНА 130x65



- RT50ES
- RT50PW

- носач за прицврстување на каналот MA130 во подот и/или на таванот од просторот

- во согласност со EN 50085-1

FIXING PLATE MA SINGLE 130x65

- fixing plate for fixing trunking base MA130 on the floor and/or on the ceiling

- in accordance with EN 50085-1



- RT51ES
- RT51PW

ПОДЛОШКА ЗА СТОЛПЧЕ МА ДВОЈНА 130x65

- подлошка за прицврстување на каналот MA130 во подот и/или на таванот од просторот

- во согласност со EN 50085-1

FIXING PLATE MA DOUBLE 130x65

- fixing plate for fixing two trunking bases MA130 on the floor and/or on the ceiling

- in accordance with EN 50085-1



- RT52ES
- RT52PW

СТОЛПЧЕ МА 130x65x500

- инсталациско столпче МА

- висина 500mm

- подлошка 7М вградена

- во согласност со EN 50085-1

SERVICE POST MA 130x65x500

- service post MA

- height 500mm

- mounting frame 7M included

- in accordance with EN 50085-1



СТОЛПЧЕ МА ДВОЈНО 130x130x500

- RT53ES
- RT53PW

- инсталациско столпче МА двојно

- висина 500mm

- подлошки 7М вградени

- во согласност со EN 50085-1

SERVICE POST MA DOUBLE 130x130x500

- service post MA double

- height 500mm

- mounting frames 7M included

- in accordance with EN 50085-1

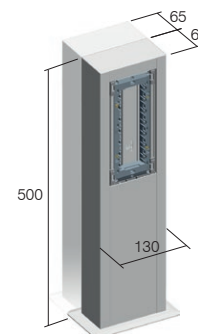

Пресек на проводникот / Cable intersection mm ²	Употреблив пресек на каблите / Cable cross-section (mm ²)				
	1 проводника / 1 wire	2 спроводника / 2 wires	3 проводници / 3 wires	4 проводници / 4 wires	5 проводници / 5 wires
1,5	44	111	121	144	169
2,5	49	133	157	169	211
4	58	169	183	211	256
6	68	196	225	256	307

канал / Trunk	Капацитет на каналот / Trunk capacity			
	МА 130x65 празен / empty	МА 130x65 со Modul опрема / with Modul switches and sockets	МА 165x65 празен / empty	МА 130x65 со Modul опрема / with Modul switches and sockets
капацитет capacity max ø	7600 mm ² 54 mm	5500 mm ² 2x42 mm	9900 mm ² 54 mm	7800 mm ² 2x42 mm

П О Д Н И Д О З Н И М Т

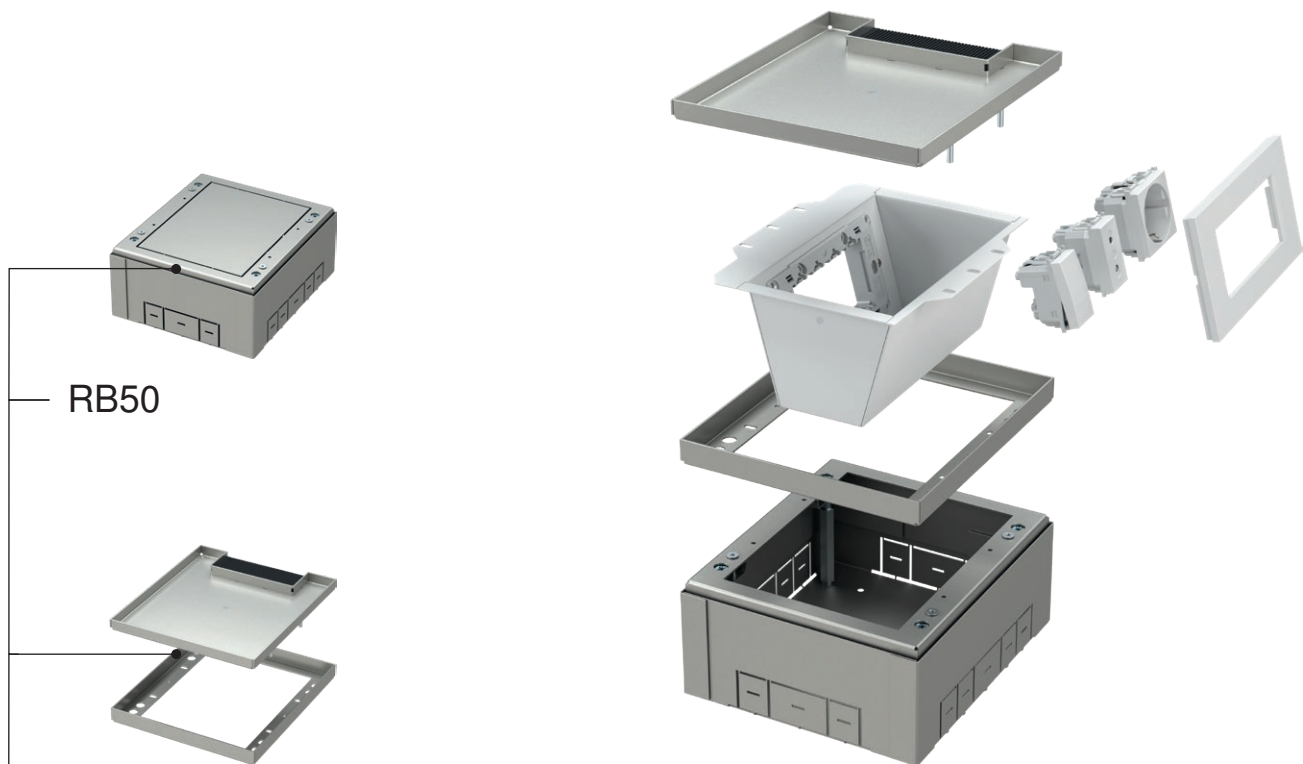

тип type	назив description	технички податоци technical data
RB50	ВГРАДЕНО КУЌИШТЕ ЗА ПОДНИ КУТИИ FLOOR BOX BASE	4M
RB65S1	КАПАК ЗА ПОДНА КУТИЈА FLOOR DISTRIBUTION BOX COVER	4M
RB60	ПОДНОЖЈЕ ЗА ПОДНА КУТИЈА INSERT FOR FLOOR DISTIRBUTION BOX	4M
·	·	·
·	·	·

	RB65S1	RB66S1	RB67S2	RB68S2
X	177	178	265	516,5
Y	200,5	265	265	265
Z	17,5	17,5	17,5	17,5

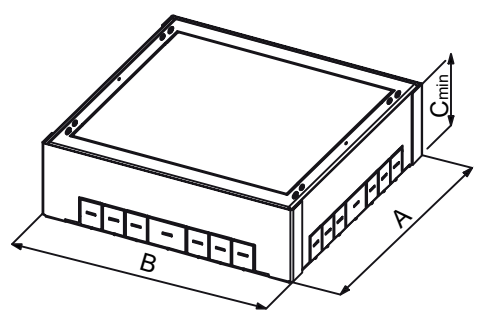
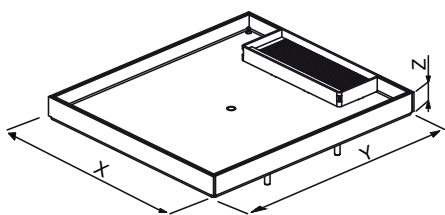

	RB50	RB51	RB52	RB53
A	208,5	273	273	273
B	182	182,5	269,5	521
C	83	83	83	83

F L O O R B O X E S M T

ВГРАДЕНО КУЌИШТЕ ЗА ПОДНИ КУТИИ 4М



RB50

- вградено куќиште 4М
- метално, поцинкувано
- за вградување во под или двоен под
- димензии за монтажа 208,5x182mm, длабочина мин. 83mm
- прилагодлива височина 83-128mm
- во согласност со EN 5005-1 и EN 50085-2-2,

FLOOR BOX BASE 4M

- floor box base 4M
- metal, galvanized
- for installation in a floor or double floor
- mounting dimensions 208.5x182mm, min. depth 83mm
- adjustable height 83-128mm
- In accordance with EN 5005-1 and EN 50085-2-2

ПОДНОЖЈЕ ЗА ПОДНА КУТИЈА 4М



RB60

- подножје за подна кутија 4М
- метално, боја бела RAL 9006
- монтажна рамка MODUL 7М вградена
- во согласност со EN 5005-1 и EN 50085-2-2

INSERT FOR FLOOR DISTRIBUTION BOX 4M

- insert for floor box 4M
- metal, colour white RAL 9006
- mounting frame MODUL 4M included
- in accordance with EN 5005-1 and EN 50085-2-2

КАПАК ЗА ПОДНА КУТИЈА 4М



RB65S1

- капак за кутија 4М
- метален, поцинкуван
- димензии за монтажа 200,5x177mm, длабочина мин. 17,5mm
- дебелина на подната облога до 11,5 mm
- во согласност со EN 5005-1 и EN 50085-2-2

FLOOR DISTRIBUTION BOX COVER 4M

- floor box cover 4M
- metal, galvanized
- mounting dimensions 200.5x177mm, depth 17.5mm
- floor thickness up to 11.5mm
- in accordance with EN 5005-1 and EN 50085-2-2

ВГРАДЕНО КУЌИШТЕ ЗА ПОДНИ КУТИИ 7М



RB51

- вградено куќиште 7М
- метално, поцинкувано
- за вградување во под или двоен под
- димензии за монтажа 273x182,5mm, длабочина мин. 83mm
- прилагодлива височина 83-128mm
- во согласност со EN 5005-1 и EN 50085-2-2

FLOOR BOX BASE 7M

- floor box base 7M
- metal, galvanized
- for installation in a floor or double floor
- mounting dimensions 273x182.5mm, min. depth 83mm
- adjustable height 83-128mm
- in accordance with EN 5005-1 and EN 50085-2-2

ПОДНОЖЈЕ ЗА ПОДНА КУТИЈА 7М



RB61

- дозна за подна кутија 7М
- метално, боја бела RAL 9006
- монтажна рамка MODUL 7М вградена
- во согласност со EN 5005-1 и EN 50085-2-2

INSERT FOR FLOOR DISTRIBUTION BOX 7M

- insert for floor box 7M
- metal, colour white RAL 9006
- mounting frame MODUL 7M included
- in accordance with EN 5005-1 and EN 50085-2-2

КАПАК ЗА ПОДНА КУТИЈА 7М

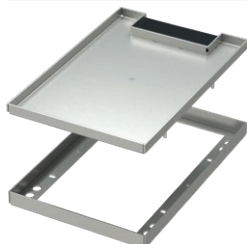

RB66S1

- капак за кутија 7М
- метален, поцинкуван
- димензии за монтажа 265x178mm, длабочина мин. 17,5mm
- дебелина на подната облога до 11,5 mm
- во согласност со EN 5005-1 и EN 50085-2-2

FLOOR DISTRIBUTION BOX COVER 7M

- floor box cover 7M
- metal, galvanized
- mounting dimensions 265x178mm, depth 17.5mm
- floor thickness up to 11.5mm
- in accordance with EN 5005-1 and EN 50085-2-2

ВГРАДЕНО КУЌИШТЕ ЗА ПОДНИ КУТИИ 2X7M

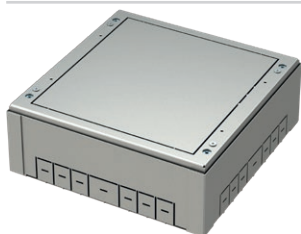

RB52

- вградено куќиште 2x7M
- метално, поцинкувано
- за вградување во под или двоен под
- димензии за монтажа 273x269,5mm, длабочина мин. 83mm
- прилагодлива височина 83-128mm
- во согласност со EN 5005-1 и EN 50085-2-2

FLOOR BOX BASE 2X7M

- floor box base 2X7M
- metal, galvanized
- for installation in a floor or double floor
- mounting dimensions 273x269.5mm, min. depth 83mm
- adjustable height 83-128mm
- in accordance with EN 5005-1 and EN 50085-2-2

ПОДНОЖЈЕ ЗА ПОДНА КУТИЈА 2X7M



RB62

- дозна за подна кутија 2x7M
- метално, боја бела RAL 9006
- монтажна рамка MODUL 7Mx2 вградена
- во согласност со EN 5005-1 и EN 50085-2-2

INSERT FOR FLOOR DISTRIBUTION BOX 2X7M

- insert for floor box 2x7M
- metal, colour white RAL 9006
- mounting frames MODUL 2x7M included
- in accordance with EN 5005-1 and EN 50085-2-2

КАПАК ЗА ПОДНА КУТИЈА 2X7M

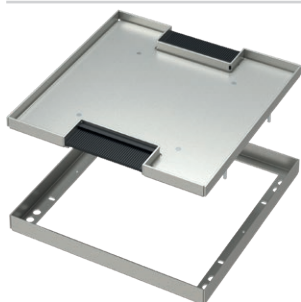

RB67S2

- капак за кутија 2X7M
- метален, поцинкуван
- димензии за монтажа 265x265mm, длабочина мин. 17,5mm
- дебелина на подната облога до 11,5 mm
- во согласност со EN 5005-1 и EN 50085-2-2

FLOOR DISTRIBUTION BOX COVER 2X7M

- floor box cover 2x7M
- metal, galvanized
- mounting dimensions 265x265mm, depth 17.5mm
- floor thickness up to 11.5mm
- in accordance with EN 5005-1 and EN 50085-2-2

ВГРАДЕНО КУЌИШТЕ ЗА ПОДНИ КУТИИ 4X7M

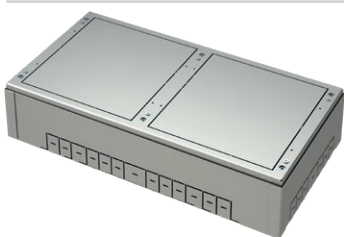

RB53

- вградено куќиште 4x7M
- метално, поцинкувано
- за вградување во под или двоен под
- димензии за монтажа 273x521mm, длабочина мин. 83mm
- прилагодлива височина 83-128mm
- во согласност со EN 5005-1 и EN 50085-2-2

FLOOR BOX BASE 4X7M

- floor box base 4X7M
- metal, galvanized
- for installation in a floor or double floor
- mounting dimensions 273x521mm, min. depth 83mm
- adjustable height 83-128mm
- in accordance with EN 5005-1 and EN 50085-2-2

ПОДНОЖЈЕ ЗА ПОДНА КУТИЈА 2X7M



RB62

- дозна за подна кутија 2x7M
- метално, боја бела RAL 9006
- монтажна рамка MODUL 7Mx2 вградена
- во согласност со EN 5005-1 и EN 50085-2-2

INSERT FOR FLOOR DISTRIBUTION BOX 2X7M

- insert for floor box 2x7M
- metal, colour white RAL 9006
- mounting frames MODUL 2x7M included
- in accordance with EN 5005-1 and EN 50085-2-2

КАПАК ЗА ПОДНА КУТИЈА 4X7M



RB68S2

- капак за кутија 4X7M
- метален, поцинкуван
- димензии за монтажа 265x516,5mm, длабочина мин. 17,5mm
- дебелина на подната облога до 11,5 mm
- во согласност со EN 5005-1 и EN 50085-2-2

FLOOR DISTRIBUTION BOX COVER 4X7M

- floor box cover 4x7M
- metal, galvanized
- mounting dimensions 265x516.5mm, depth 17.5mm
- floor thickness up to 11.5mm
- in accordance with EN 5005-1 and EN 50085-2-2



RB55S1

тип type	назив description	технички податоци technical data
RB55S1	ПОДНА КУТИЈА ЗА ДВОЈНИ ПОДОВИ СО КАПАК FLOOR BOX WITH COVER FOR DOUBLE FLOORS	4M
RB60	ПОДНОЖЈЕ ЗА ПОДНА КУТИЈА INSERT FOR FLOOR DISTRIBUTION BOX	4M
⋮	⋮	⋮
⋮	⋮	⋮

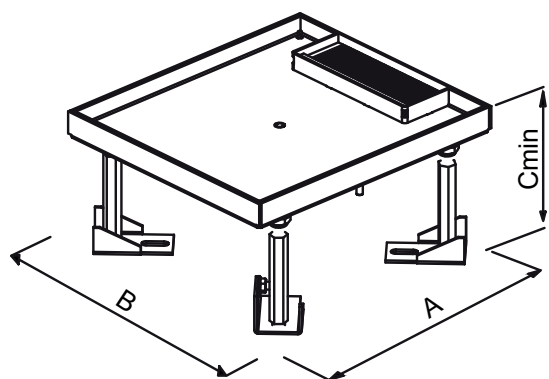

	RB55S1	RB56S1	RB57S2	RB58S2
A	200,5	265	265	265
B	177	178	265	516,5
C	100	100	100	100

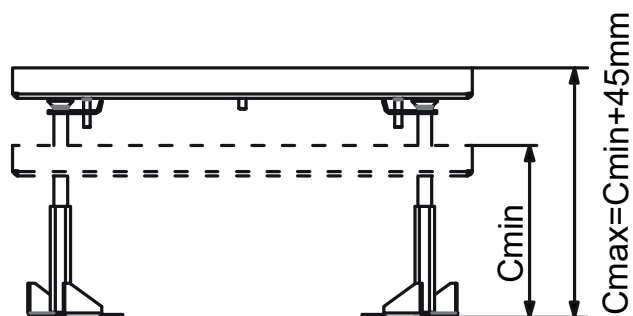

ПОДНА КУТИЈА ЗА ДВОЈНИ ПОДОВИ СО КАПАК 4M



RB55S1

- подна кутија за двојни подови 4M
- метална, поцинкувана
- димензии за монтажа 200,5x177mm, длабочина мин. 100mm
- прилагодлива височина 100-145mm
- дебелина на подната облога до 11,5 mm
- во согласност со EN 5005-1 и EN 50085-2-2

FLOOR BOX WITH COVER FOR DOUBLE FLOORS 4M

- floor box base 4M
- metal, galvanized
- mounting dimensions 200.5x177mm, min. depth 100mm
- adjustable height 100-145mm
- floor thickness up to 11.5mm
- in accordance with EN 5005-1 and EN 50085-2-2

ПОДНОЖЈЕ ЗА ПОДНА КУТИЈА 4M



RB60

- дозна за подна кутија 4M
- метално, боја бела RAL 9006
- монтажна рамка MODUL 7M вградена
- во согласност со EN 5005-1 и EN 50085-2-2

INSERT FOR FLOOR DISTRIBUTION BOX 4M

- insert for floor box 4M
- metal, colour white RAL 9006
- mounting frame MODUL 4M included
- in accordance with EN 5005-1 and EN 50085-2-2

ПОДНА КУТИЈА ЗА ДВОЈНИ ПОДОВИ СО КАПАК 7М



RB56S1

- подна кутија за двојни подови 7М
- метална, поцинкувана
- димензии за монтажа 265x178mm, длабочина мин. 100mm
- прилагодлива височина 100-145mm
- дебелина на подната облога до 11,5 mm
- во согласност со EN 5005-1 и EN 50085-2-2

FLOOR BOX WITH COVER FOR DOUBLE FLOORS 7M

- floor box base 7M
- metal, galvanized
- mounting dimensions 265x178mm, min. depth 100mm
- adjustable height 100-145mm
- floor thickness up to 11.5mm
- in accordance with EN 5005-1 and EN 50085-2-2

ПОДНОЖЈЕ ЗА ПОДНА КУТИЈА 7М



RB61

- дозна за подна кутија 7М
- метално, боја бела RAL 9006
- монтажна рамка MODUL 7М вградена
- во согласност со EN 5005-1 и EN 50085-2-2

INSERT FOR FLOOR DISTRIBUTION BOX 7M

- insert for floor box 7M
- metal, colour white RAL 9006
- mounting frame MODUL 7M included
- in accordance with EN 5005-1 and EN 50085-2-2

ПОДНА КУТИЈА ЗА ДВОЈНИ ПОДОВИ СО КАПАК 2x7М



RB57S2

- подна кутија за двојни подови 2x7М
- метална, поцинкувана
- димензии за монтажа 265x265mm, длабочина мин. 100mm
- прилагодлива височина 100-145mm
- дебелина на подната облога до 11,5 mm
- во согласност со EN 5005-1 и EN 50085-2-2

FLOOR BOX WITH COVER FOR DOUBLE FLOORS 2x7M

- floor box base 2x7M
- metal, galvanized
- mounting dimensions 265x265mm, min. depth 100mm
- adjustable height 100-145mm
- floor thickness up to 11.5mm
- in accordance with EN 5005-1 and EN 50085-2-2

ПОДНОЖЈЕ ЗА ПОДНА КУТИЈА 2x7М



RB62

- дозна за подна кутија 2x7М
- метално, боја бела RAL 9006
- монтажна рамка MODUL 7Мx2 вградена
- во согласност со EN 5005-1 и EN 50085-2-2

INSERT FOR FLOOR DISTRIBUTION BOX 2x7M

- insert for floor box 2x7M
- metal, colour white RAL 9006
- mounting frames MODUL 2x7M included
- in accordance with EN 5005-1 and EN 50085-2-2

ПОДНА КУТИЈА ЗА ДВОЈНИ ПОДОВИ СО КАПАК 4x7М



RB58S2

- подна кутија за двојни подови 4x7М
- метална, поцинкувана
- димензии за монтажа 265x516,5mm, длабочина мин. 100mm
- прилагодлива височина 100-145mm
- дебелина на подната облога до 11,5 mm
- во согласност со EN 5005-1 и EN 50085-2-2

FLOOR BOX WITH COVER FOR DOUBLE FLOORS 4x7M

- floor box base 4x7M
- metal, galvanized
- mounting dimensions 265x516.5mm, min. depth 100mm
- adjustable height 100-145mm
- floor thickness up to 11.5mm
- in accordance with EN 5005-1 and EN 50085-2-2

ПОДНОЖЈЕ ЗА ПОДНА КУТИЈА 2x7М



RB62

- дозна за подна кутија 2x7М
- метално, боја бела RAL 9006
- монтажна рамка MODUL 7Мx2 вградена
- во согласност со EN 5005-1 и EN 50085-2-2

INSERT FOR FLOOR DISTRIBUTION BOX 2x7M

- insert for floor box 2x7M
- metal, colour white RAL 9006
- mounting frames MODUL 2x7M included
- in accordance with EN 5005-1 and EN 50085-2-2

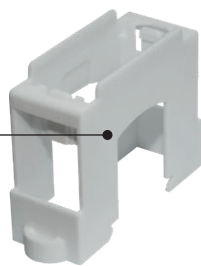
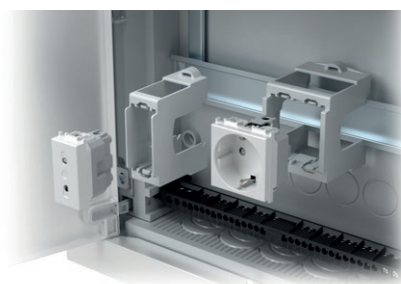
RB10

тип type	назив description	технички податоци technical data
RB10	АДАПТЕР ЗА DIN ШИНА ADAPTER FOR DIN RAIL	35mm 1M
RB11	АДАПТЕР ЗА DIN ШИНА ADAPTER FOR DIN RAIL	35mm 2M
·	РАЗВОДНА ТАБЛА	·
·	·	·
·	·	·

АДАПТЕР ЗА DIN ШИНА 35mm 1M

RB10

- адаптер MODUL 1M
- за DIN шина 35mm
- во согласност со EN 50022

ADAPTER FOR DIN RAIL 35mm 1M

- adapter MODUL 1M
- for DIN rail 35mm
- in accordance with EN 50022

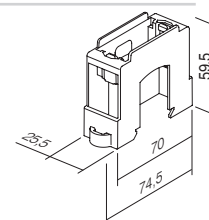

АДАПТЕР ЗА DIN ШИНА 35mm 2M

RB11

- адаптер MODUL 2M
- за DIN шина 35mm
- во согласност со EN 50022

ADAPTER FOR DIN RAIL 35mm 2M

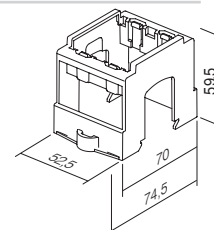
- adapter MODUL 2M
- for DIN rail 35mm
- in accordance with EN 50022



SWITCH
LOGIQ



TEM

LOGIQ

СЕПРИСУТНА САМОДОВЕРБА **креирана за секоја соба**

Облик за секоја соба. Прекинувачите имаат универзални линии што оставаат белег и во модерните работни средини, како и во пријатни, удобни простори за живеење. Палетата на производи LOGIQ нуди едноставно и логично решение за секоја ваша желба.

OMNIPRESENT CONFIDENCE **made for every room**

A shape for every room. The switches have universal lines that leave a mark in both modern work environments as well as in cosy, comfortable living spaces. The LOGIQ family offers a simple and logical solution for your every wish.



LOGIQ

ХАРМОНИЈА НА БОИ **Изберете ја вашата нијанса**

Палетата LOGIQ има неверојатен логичен опсег на проверени и елегантни нијанси што се познати и сакани од нашите клиенти. Нема потреба од компромиси, палетата LOGIQ има с што ви е потребно. Секогаш можеме да создадеме нијанса на боја во согласност со вашите посебни барања. Се разбира.

HARMONY OF COLOURS Choose your hue

The LOGIQ family prides itself on its logical range of verified and elegant hues known and loved by our clients. Don't compromise, the LOGIQ family has you covered. We can always create the hue of colour in accordance with your special request. Logically.

- антрацит *anthracite*
- титаниум *titanium*
- бела сјај *polar white*



ИМАГИНАЦИЈА БЕЗ ОГРАНИЧУВАЊА Креирајте го својот дизајн

Палетата на производи LOGIQ ви овозможува да креирате своја комбинација. За да го направиме комбинирањето едноставно, создадовме корисен систем што поддржува секвенционирање на хоризонтални и вертикални линии. Таканаречениот систем 55/55 ви овозможува постојано користење на исти универзални елементи. Знаете што сакате? Не грижете се, прекинувачите LOGIQ може да ви ги читаат мислите.

LIMITLESS IMAGINATION Create your own combination

The LOGIQ family allows you to create your own combination. To make combining simple, we have created a useful system that supports the sequencing of horizontal and vertical lines. The so-called 55/55 system allows you to use the same universal elements every time. Know what you want? Don't worry, the LOGIQ switches can read your mind.



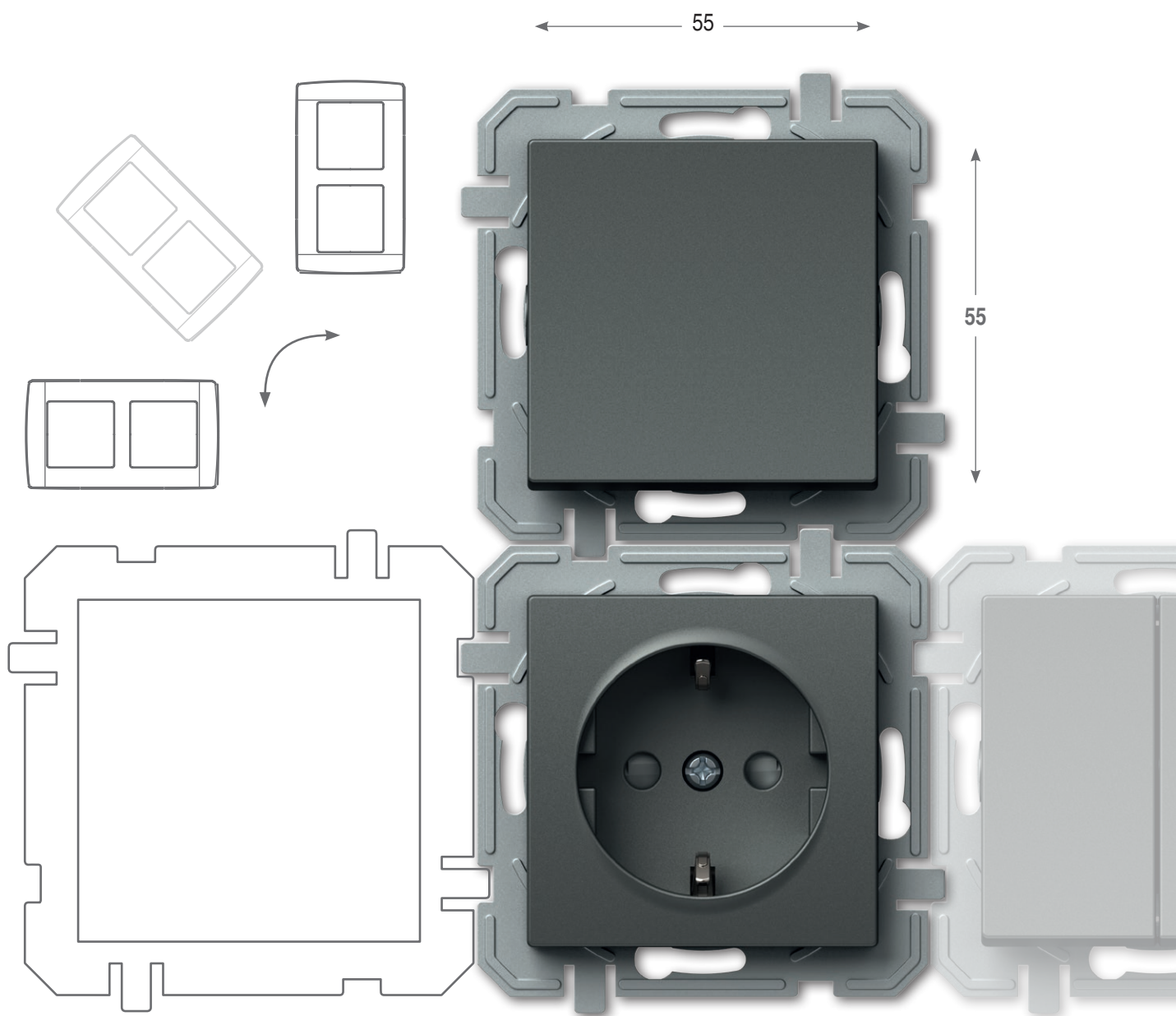

ЕДНОСТАВНО ЗА НАЈБАРАНИТЕ ПРОИЗВОДИ

Палетата на производи LOGIQ нуди прекинувачи, регулатори, сензори и приклучници за секоја намена на едно место. Овие производи може да ги користите поединечно или комбинирано. Како и секое семејство што расте и се развива, така и семејството LOGIQ ќе продолжи да ја развива нашата палета на производи во согласност со вашите желби и потреби. Со задоволство ве слушаме и ви нудиме решенија што едноставно и логично ќе ја продолжат приказната на палетата LOGIQ.

SIMPLE FOR THE MOST DEMANDING

The LOGIQ family offers switches, regulators, sensors, and sockets for every purpose in one place. You can use these products individually or in a sequence. Just like every family that grows and develops, the LOGIQ family will continue to develop our range of products in accordance with your needs and wishes. We are happy to listen to you and offer a solution which will simply and logically continue the story of the LOGIQ family.

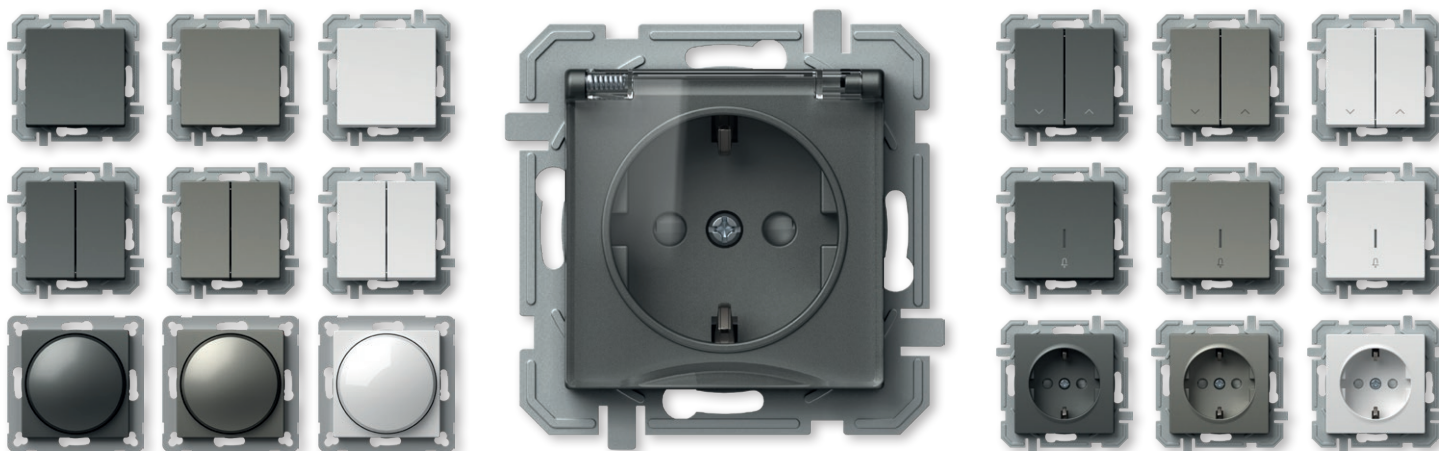

С НА ЕДНО МЕСТО И ПОВЕЌЕ

ALL IN ONE PLACE AND MORE

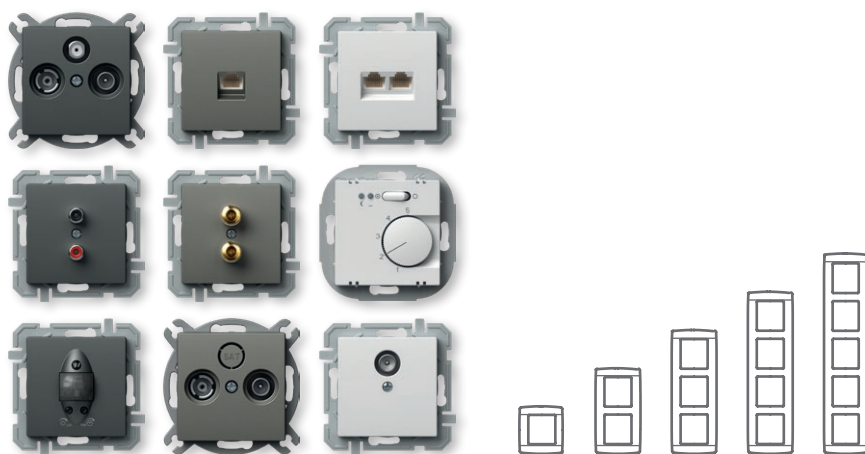

ЛОГИЧКА ИНСТАЛАЦИЈА

LOGIQ е решение за системот на стандардни тркалезни дозни. Со нив ќе може лесно да ги планирате, како едноставните, така и комплицираните инсталации, новопградбите и адаптациите. Системот се карактеризира со контакти без завртки што ви го намалуваат времето за вградување на елементите.

LOGICAL INSTALLATION

LOGIQ is a solution for the system of standardized round installations boxes. It can be used for simple as well as more demanding installations, new buildings and adaptations. The system is characterised by plug-in contacts which save time during installation of elements.

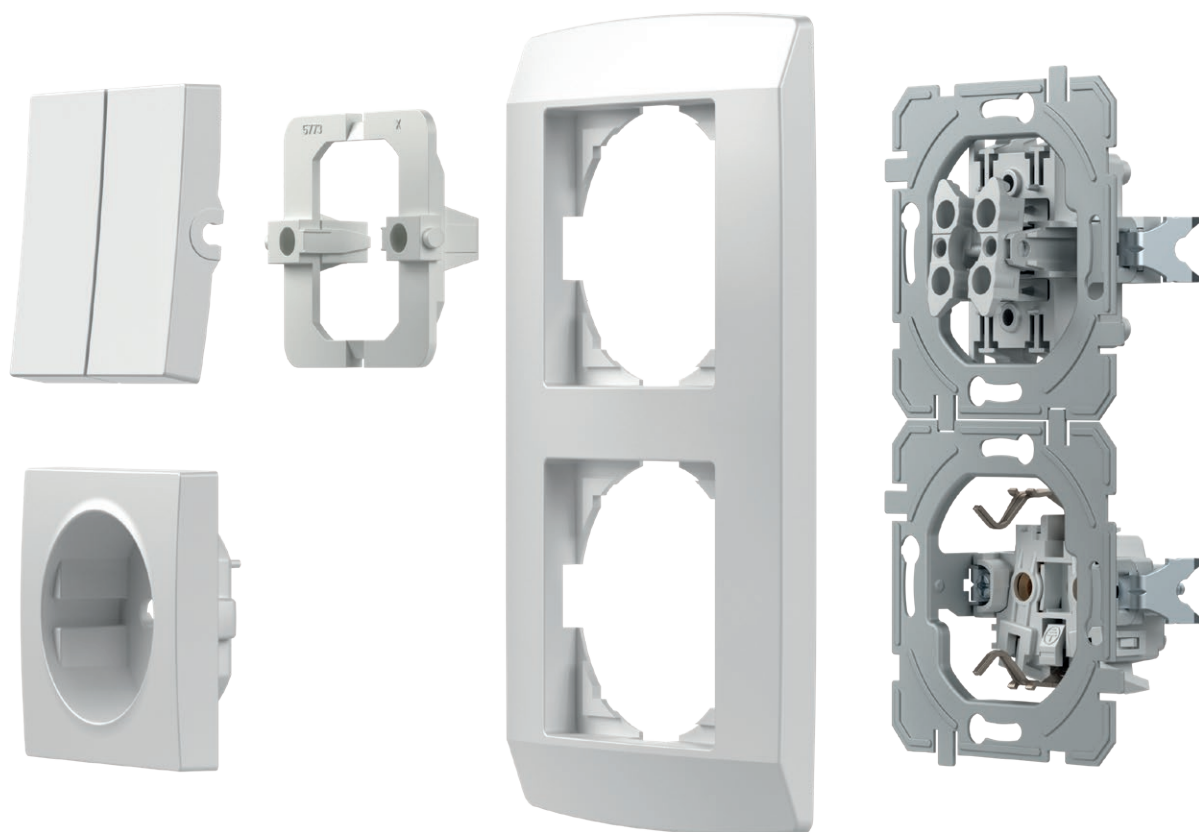

ДОБРО Е ДА СЕ ЗНАЕ

GOOD TO KNOW



Сите приклучници имаат вградена заштита од допир на елементите што се под напон.

All the sockets are equipped with a safety shutters assuring the protection to live contacts.



Добро обмислената конструкција на прекинувачите овозможува едноставно дополнително осветлување.

A well-planned switch construction makes easy illumination possible also subsequently.



Контактите од сребрена легура овозможуваат безбедно вклучување/исклучување.

Contacts made of silver alloy guarantee safe switching.



Контактите без завртки овозможуваат брзо и безбедно приклучување на проводниците. На ист контакт може да прицврстите два проводника со различен дијаметар.

Plug-in contacts enable quick and reliable attachment of wires. Two wires of different diameters can be attached to the same contact.



Куките овозможуваат подлабоко прицврстување (исто и преку керамичките плочки итн.)

Fixing claws enable deeper fixing (also through ceramic tiles, etc.)







Составните дозни ќе ви ја олеснат работата. Гарантирани ви се вистински растојанија.

Easy-fitting installation boxes will make your work easier. Proper lengths are guaranteed.



SQ11 PW IN 01 XO

тип type	назив description	технички податоци technical data	боја colour	опис на опција 1 optional data 1	опис на опција 2 optional data 2	опис на опција 3 optional data 3
SQ10	ПРЕКИНУВАЧ ЕДНОПОЛЕН SWITCH 1WAY	10AX 250V~	<input type="checkbox"/> PW бела сјај polar white	 NT неутрална neutral	 01	XO без рамка without cover plate
SQ11	ТАСТЕР ЕДНОПОЛЕН PUSH BUTTON 1WAY	10A 250V~	<input type="checkbox"/> TI титаниум titanium	 IN индикатор indicator	 02	
SQ22	ПРЕКИНУВАЧ ДВОПОЛЕН SWITCH 2POLE	16AX 250V~	<input type="checkbox"/> AT антрацит anthracite		 03	
...

ПРЕКИНУВАЧ ЕДНОПОЛЕН 10AX 250V~



- SQ10PWXO
- SQ10TIXO
- SQ10ATXO

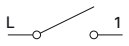

- 10AX 250V~, тип SQ10
- во согласност со EN 60669-1
- прицврстување на проводниците без завртки 1,5-2,5 mm²

SWITCH 1WAY 10AX 250V~

- 10AX 250V~, type SQ10
- in accordance with EN 60669-1
- plug-in contacts 1.5-2.5mm²



ПРЕКИНУВАЧ ЕДНОПОЛЕН 10AX 250V~ __ IN

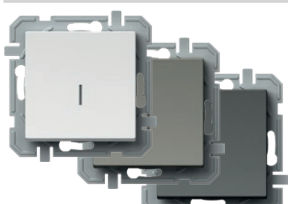

- SQ10PWINXO
- SQ10TIINXO
- SQ10ATINXO



- IN индикација, без неонска светилка
- 10AX 250V~, тип SQ10
- во согласност со EN 60669-1
- прицврстување на проводниците без завртки 1,5-2,5 mm²

SWITCH 1WAY 10AX 250V~ __ IN

- IN indicator, without neon lamp
- 10AX 250V~, type SQ10
- in accordance with EN 60669-1
- plug-in contacts 1.5-2.5mm²



ТАСТЕР ЕДНОПОЛЕН 10A 250V~



- SQ11PWXO
- SQ11TIXO
- SQ11ATXO

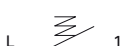

- 10A 250V~, тип SQ11
- во согласност со EN 60669-1
- прицврстување на проводниците без завртки 1,5-2,5 mm²

PUSH BUTTON 1WAY 10A 250V~

- 10A 250V~, type SQ11
- in accordance with EN 60669-1
- plug-in contacts 1.5-2.5mm²



ТАСТЕР ЕДНОПОЛЕН 10A 250V~ __ IN 01

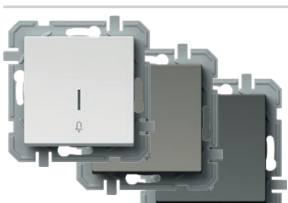

- SQ11PWIN01XO
- SQ11TIIN01XO
- SQ11ATIN01XO

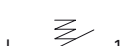

- IN 01 тастер за своно со индикација, без неонска светилка
- 10A 250V~, тип SQ11
- во согласност со EN 60669-1
- прицврстување на проводниците без завртки 1,5-2,5 mm²

PUSH BUTTON 1WAY 10A 250V~ __ IN 01

- IN 01 indicator bell, without neon lamp
- 10A 250V~, type SQ11
- in accordance with EN 60669-1
- plug-in contacts 1.5-2.5mm²



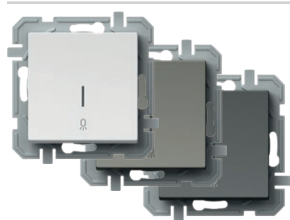

- SQ11PWIN02XO
- SQ11TIIN02XO
- SQ11ATIN02XO

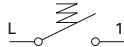

ТАСТЕР ЕДНОПОЛЕН 10А 250V~ __ IN 02

- IN 02 тастер за своно со индикација, без неонска светилка
- 10А 250V~, тип SQ11
- во согласност со EN 60669-1
- прицврстување на проводниците без завртки 1,5-2,5 mm²

PUSH BUTTON 1WAY 10A 250V~ __ IN 02

- IN 02 indicator light, without neon lamp
- 10A 250V~, type SQ11
- in accordance with EN 60669-1
- plug-in contacts 1.5-2.5mm²



- SQ22PWIN03XO
- SQ22TIIN03XO
- SQ22ATIN03XO

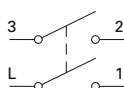

ПРЕКИНУВАЧ ДВОПОЛЕН 16АХ 250V~ __ IN 03

- IN 03 неутрална 0-1, без неонска светилка
- 16АХ 250V~, тип SQ22
- во согласност со EN 60669-1
- прицврстување на проводниците со завртки 1,5-2,5 mm²

SWITCH 2POLE 16AX 250V~ __ IN 03

- IN 03 neutral 0-1, without neon lamp
- 16AX 250V~, type SQ22
- in accordance with EN 60669-1
- screw contacts 1.5-2.5mm²



- SQ50PWXO
- SQ50TIXO
- SQ50ATXO

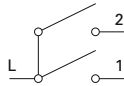

ПРЕКИНУВАЧ СЕРИСКИ 10АХ 250V~

- 10АХ 250V~, тип SQ50
- во согласност со EN 60669-1
- прицврстување на проводниците без завртки 1,5-2,5 mm²

SWITCH 2GANG-1WAY 10AX 250V~

- 10АХ 250V~, type SQ50
- in accordance with EN 60669-1
- plug-in contacts 1.5-2.5mm²

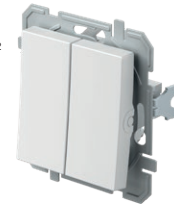

- SQ51PWXO
- SQ51TIXO
- SQ51ATXO

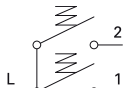

ТАСТЕР СЕРИСКИ 10А 250V~

- 10А 250V~, тип SQ51
- во согласност со EN 60669-1
- прицврстување на проводниците без завртки 1,5-2,5 mm²

PUSH BUTTON 2GANG-1WAY 10A 250V~

- 10А 250V~, type SQ51
- in accordance with EN 60669-1
- plug-in contacts 1.5-2.5mm²



- SQ52PWNT09XO
- SQ52TINT09XO
- SQ52ATNT09XO



ПРЕКИНУВАЧ ЗА РОЛЕТНИ 10АХ 250V~ __ NT 09

- NT 09 неутрална горе-долу
- 10АХ 250V~, тип SQ52
- во согласност со EN 60669-1
- прицврстување на проводниците без завртки 1,5-2,5 mm²
- за механичка блокада на истовремено вклучување

SWITCH SHUTTERS 10AX 250V~ __ NT 09

- NT 09 neutral up-down
- 10АХ 250V~, type SQ52
- in accordance with EN 60669-1
- plug-in contacts 1.5-2.5mm²
- with mechanical interblock



- SQ53PWNT09XO
- SQ53TINT09XO
- SQ53ATNT09XO

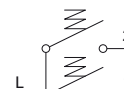

ТАСТЕР ЗА РОЛЕТНИ 10А 250V~ __ NT 09

- NT 09 неутрална горе-долу
- 10А 250V~, тип SQ53
- во согласност со EN 60669-1
- прицврстување на проводниците без завртки 1,5-2,5 mm²
- за механичка блокада на истовремено вклучување

PUSH BUTTON SHUTTERS 10A 250V~ __ NT 09

- NT 09 neutral up-down
- 10А 250V~, type SQ53
- in accordance with EN 60669-1
- plug-in contacts 1.5-2.5mm²
- with mechanical interblock



- SQ60PWXO
- SQ60TIXO
- SQ60ATXO

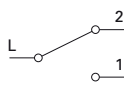

ПРЕКИНУВАЧ НАИЗМЕНИЧЕН 10АХ 250V~

- 10АХ 250V~, тип SQ60
- во согласност со EN 60669-1
- прицврстување на проводниците без завртки 1,5-2,5 mm²

SWITCH 2WAY 10AX 250V~

- 10АХ 250V~, type SQ60
- in accordance with EN 60669-1
- plug-in contacts 1.5-2.5mm²



ПРЕКИНУВАЧ ДВОЕН НАИЗМЕНИЧЕН 10AX 250V~



- SQ63PWXO
- SQ63TIXO
- SQ63ATXO



- 10AX 250V~, тип SQ63
 - во согласност со EN 60669-1
 - прицврстување на проводниците без завртки 1,5-2,5 mm²

SWITCH DOUBLE 2WAY 10AX 250V~
 - 10AX 250V~, type SQ63
 - in accordance with EN 60669-1
 - plug-in contacts 1.5-2.5mm²



ПРЕКИНУВАЧ ВКРСЕН 10AX 250V~

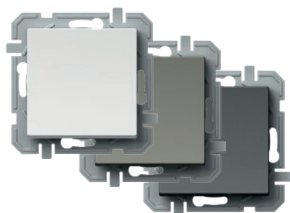

- SQ70PWXO
- SQ70TIXO
- SQ70ATXO



- 10AX 250V~, тип SQ70
 - во согласност со EN 60669-1
 - прицврстување на проводниците без завртки 1,5-2,5 mm²

SWITCH INTERMEDIATE 10AX 250V~
 - 10AX 250V~, type SQ70
 - in accordance with EN 60669-1
 - plug-in contacts 1.5-2.5mm²



SQ10
SQ11

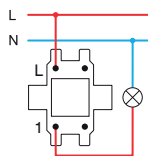

SQ22

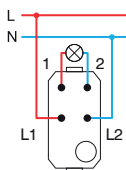

SQ50
SQ51

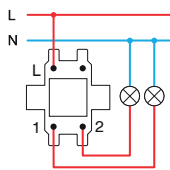

SQ52
SQ53

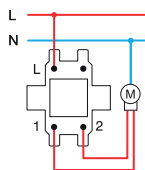

SQ60+SQ60

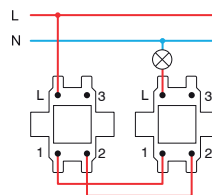

SQ63+SQ63

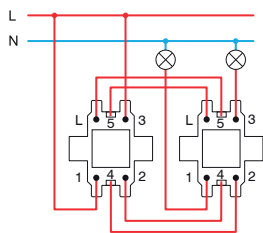

SQ60+SQ70+SQ60

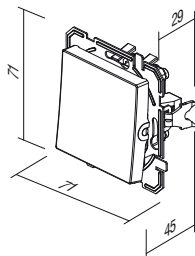
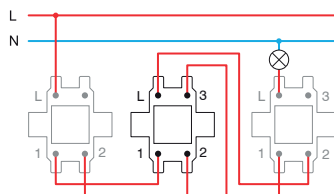

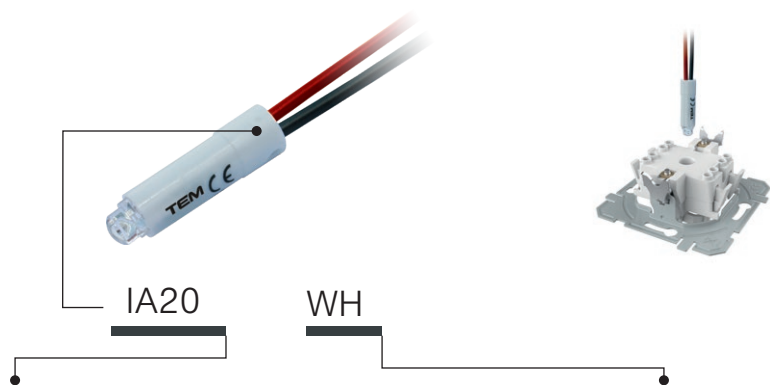

тип type	назив description	технички податоци technical data	боја colour
IA10	НЕОНСКА СВЕТИЛКА NEON LAMP	230V~ 0,34W	<input type="checkbox"/> WH бела white
IA20	LED СВЕТИЛКА LED LAMP	230V~ 0,40W	<input checked="" type="checkbox"/> BL сина blue
IA21	LED СВЕТИЛКА LED LAMP	24V AC/DC 0,20W	<input checked="" type="checkbox"/> RD црвена red
.	.	.	<input checked="" type="checkbox"/> GR зелена green
.	.	.	<input checked="" type="checkbox"/> OR портокалова orange

НЕОНСКА СВЕТИЛКА 230V~ 0,34W



IA10OR

- за индикација, осветлување или постојано осветлување на прекинувачот
- во комбинација со тастерот со индикација

NEON LAMP 230V~ 0,34W
- for indication, illumination or constant illumination of switch
- in combination with button with indicator

LED СВЕТИЛКА 230V AC/DC 0,40W



IA20WH
 IA20GR
 IA20RD
 IA20BL

- за индикација, осветлување или постојано осветлување на прекинувачот
- во комбинација со тастерот со индикација

LED LAMP 230V AC/DC 0,40W
- for indication, illumination or constant illumination of switch
- in combination with button with indicator

LED СВЕТИЛКА 24V AC/DC 0,20W



IA21WH
 IA21RD

- за индикација, осветлување или постојано осветлување на прекинувачот
- во комбинација со тастерот со индикација

LED LAMP 24V AC/DC 0,20W
- for indication, illumination or constant illumination of switch
- in combination with button with indicator

LED СВЕТИЛКА 12V AC/DC 0,10W



IA22WH
 IA22RD

- за индикација, осветлување или постојано осветлување на прекинувачот
- во комбинација со тастерот со индикација

LED LAMP 12V AC/DC 0,10W
- for indication, illumination or constant illumination of switch
- in combination with button with indicator

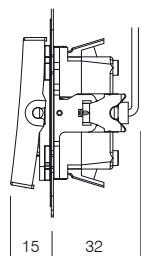

Индикација
Indication

*Осветлување
Illumination

Постојано осветлување
Illumination always on

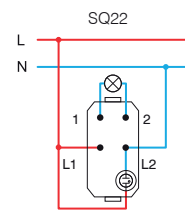
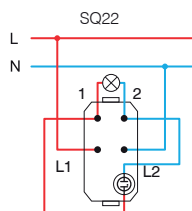
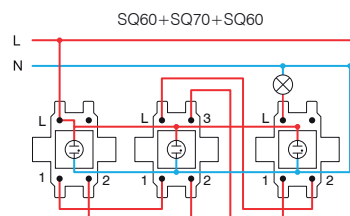
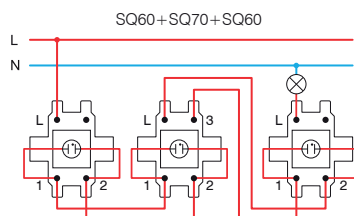
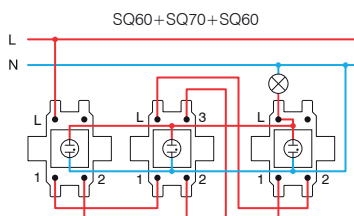
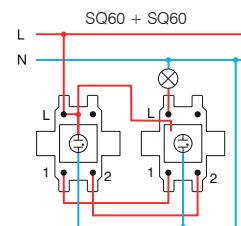
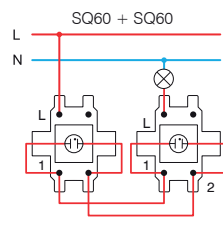
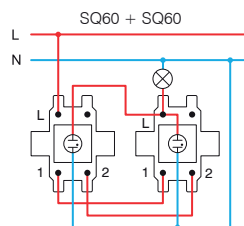
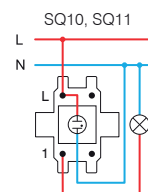
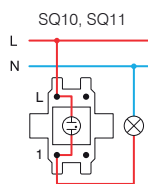
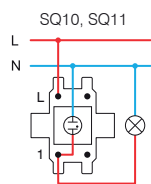

* врските за поврзување не се погодни за светилки за заштеда на енергија (CFL, LED) /
the connections are not suitable for energy-saving bulbs (CFL, LED)

S O C K E T S V Q

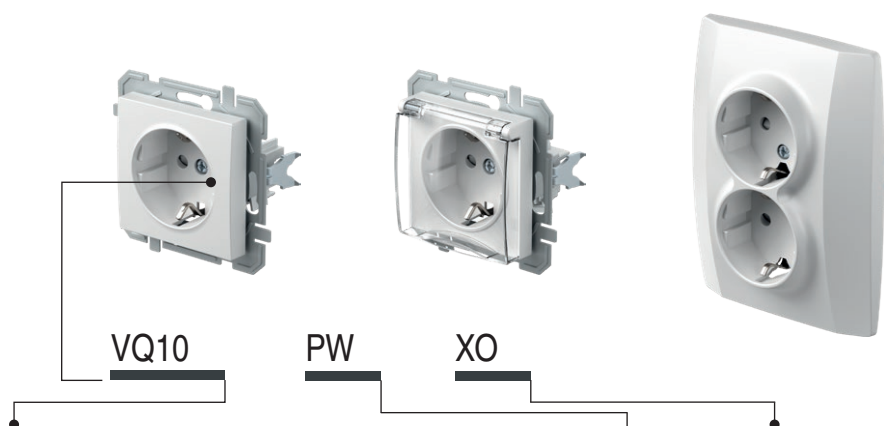

тип type	назив description	технички податоци technical data	опис на опција 1 optional data 1
VQ10	ПРИКЛУЧНИЦА ШУКО SOCKET SCHUKO	2P+E 16A 250V~	XO без рамка without cover plate
VQ11	ПРИКЛУЧНИЦА ШУКО+КАПАК SOCKET SCHUKO+COVER	2P+E 16A 250V~	
VQ12	ПРИКЛУЧНИЦА ШУКО SOCKET SCHUKO	2P+E 16A 250V~ BV	
.	.	.	
.	.	.	

боја
colour

<input type="checkbox"/> PW	бела сјај polar white	<input type="checkbox"/> PT	бела+просирна white+transparent	<input type="checkbox"/> PP	бела+бела white+white
<input type="checkbox"/> TI	титаниум titanium	<input type="checkbox"/> TT	титаниум+просирна titanium+transparent	<input type="checkbox"/> TI	титаниум+титаниум titanium+titanium
<input type="checkbox"/> AT	антрацит anthracite	<input type="checkbox"/> AT	антрацит+просирна anthracite+transparent	<input type="checkbox"/> AA	антрацит+антрацит anthracite+anthracite
<input type="checkbox"/> RD	црвена red	<input type="checkbox"/> RT	црвена+просирна red+transparent	<input type="checkbox"/> RR	црвена+црвена red+red
<input type="checkbox"/> GR	зелена green	<input type="checkbox"/> GT	зелена+просирна green+transparent	<input type="checkbox"/> GG	зелена+зелена green+green
<input type="checkbox"/> OR	портокалова orange	<input type="checkbox"/> OT	портокалова+просирна orange+transparent	<input type="checkbox"/> OO	портокалова+портокалова orange+orange



шuko - во согласност со EN 60884-1, CEE7 (лист III)

schuko - in accordance with EN 60884-1, CEE7 (standard sheet III)

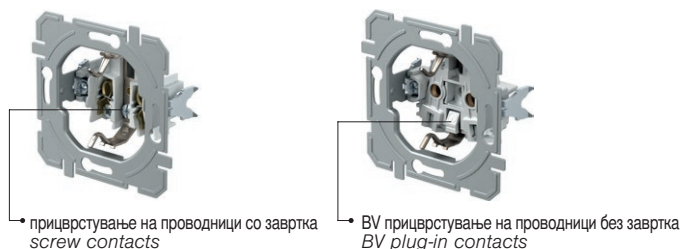

ПРИКЛУЧНИЦА ШУКО 2P+E 16A 250V~ __ XO

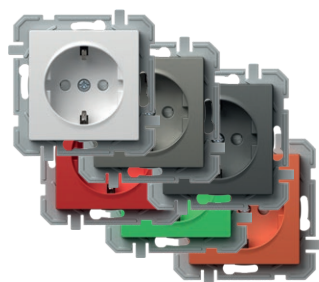

- VQ10PWXO
- VQ10TIXO
- VQ10ATXO
- VQ10RDXO
- VQ10GRXO
- VQ10ORXO

- прицврстување на проводниците со завртки 1,5-2,5 mm²
- XO без рамка
- 2P+E шуко
- 16A 250V~, тип VQ10
- KS вградена детска заштита од допир на контактите



SOCKET SCHUKO 2P+E 16A 250V~ __ XO

- screw contacts 1.5-2.5mm²
- XO without surround
- 2P+E schuko
- 16A 250V~, type VQ10
- KS build-in child protection – shuttered live contacts

ПРИКЛУЧНИЦА ШУКО+КАПАК 2P+E 16A 250V~ __ XO

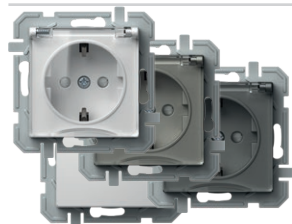

- VQ11PTXO
- VQ11TTXO
- VQ11ATXO
- VQ11PPXO

- прицврстување на проводниците со завртки 1,5-2,5 mm²
- XO без рамка
- 2P+E шуко+капак
- 16A 250V~, тип VQ11
- KS вградена детска заштита од допир на контактите



SOCKET SCHUKO+COVER 2P+E 16A 250V~ __ XO

- screw contacts 1.5-2.5mm²
- XO without surround
- 2P+E schuko+cover
- 16A 250V~, type VQ11
- KS build-in child protection – shuttered live contacts

ПРИКЛУЧНИЦА ШУКО 2P+E 16A 250V~ BV __ XO

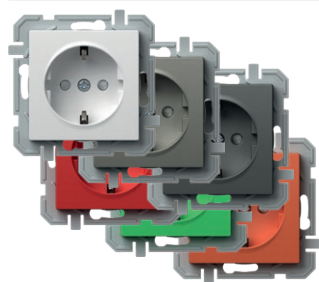

- VQ12PWXO
- VQ12TIXO
- VQ12ATXO
- VQ12RDXO
- VQ12GRXO
- VQ12ORXO

- BV прицврстување на проводниците без завртки 1,5-2,5 mm²
- XO без рамка
- 2P+E шуко
- 16A 250V~, тип VQ12
- KS вградена детска заштита од допир на контактите



SOCKET SCHUKO 2P+E 16A 250V~ BV __ XO

- BV plug-in contacts 1.5-2.5mm²
- XO without surround
- 2P+E schuko
- 16A 250V~, type VQ12
- KS build-in child protection – shuttered live contacts

ПРИКЛУЧНИЦА ШУКО+КАПАК 2P+E 16A 250V~ BV __ XO

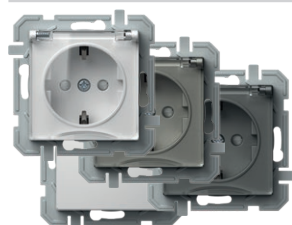

- VQ13PTXO
- VQ13TTXO
- VQ13ATXO
- VQ13PPXO

- BV прицврстување на проводниците без завртки 1,5-2,5 mm²
- XO без рамка
- 2P+E шуко+капак
- 16A 250V~, тип VQ13
- KS вградена детска заштита од допир на контактите



SOCKET SCHUKO+COVER 2P+E 16A 250V~ BV __ XO

- BV plug-in contacts 1.5-2.5mm²
- XO without surround
- 2P+E schuko+cover
- 16A 250V~, type VQ13
- KS build-in child protection – shuttered live contacts

ПРИКЛУЧНИЦА ШУКО ДВОЈНА 2P+E 16A 250V~



- VQ16PW
- VQ16TI
- VQ16AT

- 2P+E шуко двојна
- 16A 250V~, тип VQ16
- во согласност со IEC 60884-1, CEE7
- прицврстување на проводниците со завртки 1,5-2,5 mm²
- KS вградена детска заштита од допир на контактите



SOCKET SCHUKO DOUBLE 2P+E 16A 250V~

- 2P+E schuko double
- 16A 250V~, type VQ16
- in accordance with IEC 60884-1, CEE7
- screw contacts 1.5-2.5 mm²
- KS build-in child protection – shuttered live contacts

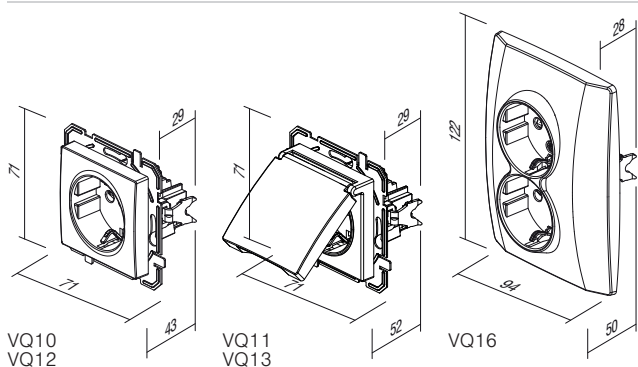

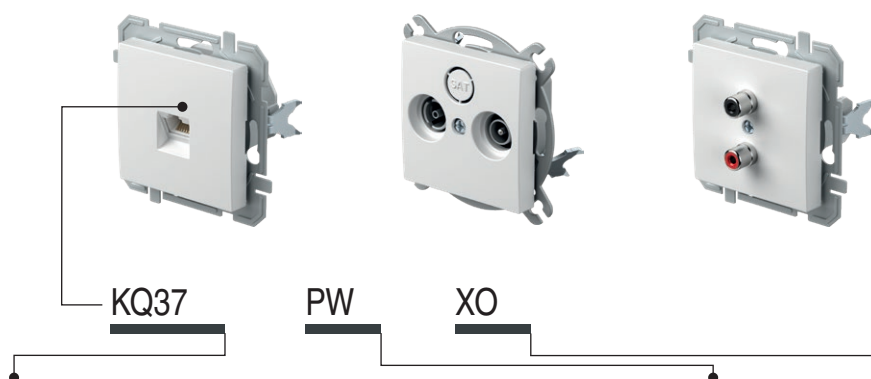

тип type	назив description	технички податоци technical data	боја colour	опис на опција 1 optional data 1
KQ11	ПРИКЛУЧНИЦА TV-R КРАЈНА SOCKET TV-R END-LINE	1dB	<input type="checkbox"/> PW бела сјај polar white	XO без рамка without cover plate
KQ12	ПРИКЛУЧНИЦА TV-R ПРЕОДНА SOCKET TV-R THROUGHPASS	10dB	<input type="checkbox"/> TI титаниум titanium	
KQ16	ПРИКЛУЧНИЦА SAT-TV-R КРАЈНА SOCKET SAT-TV-R END-LINE	3dB	<input type="checkbox"/> AT антрацит anthracite	
⋮				

ПРИКЛУЧНИЦА TV ОСНОВНА 0dB



- KQ10PWXO
- KQ10TIXO
- KQ10ATXO

- TV основна
- слабеење 0dB
- заден конектор – стандард F

SOCKET TV BASIC 0dB

- TV basic
- reduction 0dB
- back connector – F standard



ПРИКЛУЧНИЦА TV-R КРАЈНА 1dB



- KQ11PWXO
- KQ11TIXO
- KQ11ATXO

- TV-R крајна
- фреквентен појас 5÷862MHz
- редуција: R-1,5dB, TV-1dB
- во согласност со EN 50083-1
- проводник со завртка

SOCKET TV-R END-LINE 1dB

- TV-R end-line
- frequency range 5÷862 MHz
- reduction: R-1.5dB, TV-1dB
- in accordance with EN 50083-1
- screw contact



ПРИКЛУЧНИЦА TV-R ПРЕОДНА 10dB



- KQ12PWXO
- KQ12TIXO
- KQ12ATXO

- TV-R преодна приклучница
- фреквентен појас 5÷862MHz
- редуција: R-10dB, TV-10dB, премин-2dB
- во согласност со EN 50083-1
- проводници со завртка

SOCKET TV-R THROUGHPASS 10dB

- TV-R throughpass
- frequency range 5÷862 MHz
- reduction: R-10dB, TV-10dB, trough-2dB
- in accordance with EN 50083-1
- screw contacts



ПРИКЛУЧНИЦА SAT-TV-R КРАЈНА 3dB



- KQ16PWXO
- KQ16TIXO
- KQ16ATXO

- SAT-TV-R крајна
- фреквентен појас 5÷2400 MHz
- редуција: R-1dB, TV-1,5dB, SAT-3dB
- во согласност со EN 50083-1
- проводници со завртка

SOCKET SAT-TV-R END-LINE 3dB

- SAT-TV-R end-line
- frequency range 5÷2400 MHz
- reduction: R-1dB, TV-1.5dB, SAT-3dB
- in accordance with EN 50083-1
- screw contacts



ПРИКЛУЧНИЦА АУДИО 2xRCA



- KQ22PWXO
- KQ22TIXO
- KQ22ATXO

- аудио 2xRCA
 - поврзување на каблите со лемење
- SOCKET AUDIO 2xRCA**
- audio 2xRCA
- soldering connection of cable



ПРИКЛУЧНИЦА ЗА АУДИОЗВУЧНИК



- KQ23PWXO
- KQ23TIXO
- KQ23ATXO

- аудио 2x Ø4mm
 - за приклучување на звучниот кабел, приклучок Ø4mm или виљушкаста кабел папуча
 - поврзување на каблите од задната страна со лемење
- SOCKET AUDIO LOUDSPEAKERS**
- audio 2x Ø4mm
- to accommodate speaker wire, banana plug Ø4mm or spades
- soldering connection of cable at the back side



ПРИКЛУЧНИЦА TEL KS RJ11 6/4



- KQ36PWXO
- KQ36TIXO
- KQ36ATXO

- KS keystone стандард за прицврстување
 - RJ11 6/4
 - во согласност со IEC 60603-7
- SOCKET TEL KS RJ11 6/4**
- KS keystone fixing standard
- RJ11 6/4
- in accordance with IEC 60603-7



ПРИКЛУЧНИЦА CAT5e KS RJ45 8/8

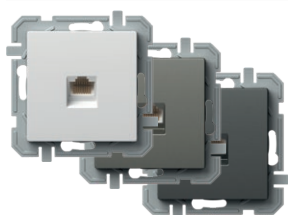

- KQ37PWXO
- KQ37TIXO
- KQ37ATXO

- KS keystone стандард за прицврстување
 - CAT5e, RJ45 8/8
 - во согласност со IEC 60603-7
- SOCKET CAT5e KS RJ45 8/8**
- KS keystone fixing standard
- CAT5e, RJ45 8/8
- in accordance with IEC 60603-7



ПРИКЛУЧНИЦА TEL KS ДВОЈНА 2x RJ11 6/4



- KQ38PWXO
- KQ38TIXO
- KQ38ATXO

- KS keystone стандард за прицврстување
 - 2x RJ11, 6/4
 - во согласност со IEC 60603-7
- SOCKET TEL KS DOUBLE 2x RJ11 6/4**
- KS keystone fixing standard
- 2x RJ11, 6/4
- in accordance with IEC 60603-7



ПРИКЛУЧНИЦА CAT5e KS ДВОЈНА 2x RJ45 8/8

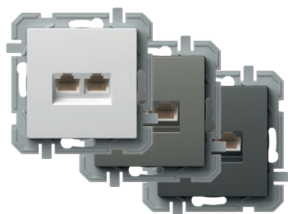

- KQ39PWXO
- KQ39TIXO
- KQ39ATXO

- KS keystone стандард за прицврстување
 - 2x CAT5e, RJ45 8/8
 - во согласност со IEC 60603-7
- SOCKET CAT5e KS DOUBLE 2x RJ45 8/8**
- KS keystone fixing standard
- 2x CAT5e, RJ45 8/8
- in accordance with IEC 60603-7



ПРИКЛУЧНИЦА TEL LT RJ11 6/4

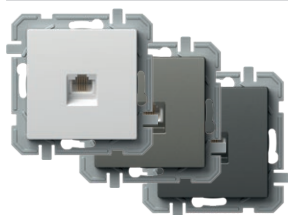

- KQ35PWXO
- KQ35TIXO
- KQ35ATXO

- завртка TEL LT
 - проводници со завртка
 - RJ11 6/4
 - во согласност со IEC 60603-7
- SOCKET TEL LT RJ11 6/4**
- TEL LT screw
- screw contacts
- RJ11 6/4
- in accordance with IEC 60603-7



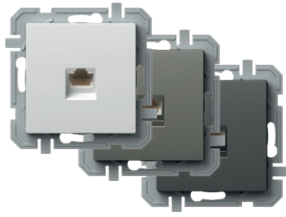

- KQ40PWXO
- KQ40TIXO
- KQ40ATXO

ПРИКЛУЧНИЦА CAT6s KS RJ45 8/8 SLIM

- KS keystone стандард за прицврстување
- CAT6s, RJ45 8/8
- во согласност со IEC 60603-7

SOCKET CAT6s KS RJ45 8/8 SLIM

- KS keystone fixing standard
- CAT6s, RJ45 8/8
- in accordance with IEC 60603-7

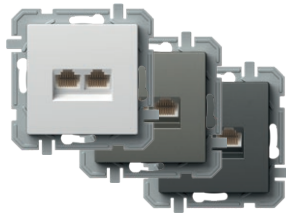

- KQ41PWXO
- KQ41TIXO
- KQ41ATXO

ПРИКЛУЧНИЦА CAT6s KS ДВОЈНА 2x RJ45 8/8 SLIM

- KS keystone стандард за прицврстување
- 2x CAT6s, RJ45 8/8
- во согласност со IEC 60603-7

SOCKET CAT6s KS DOUBLE 2x RJ45 8/8 SLIM

- KS keystone fixing standard
- 2x CAT6s, RJ45 8/8
- in accordance with IEC 60603-7

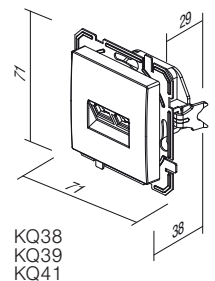
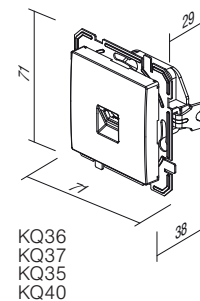
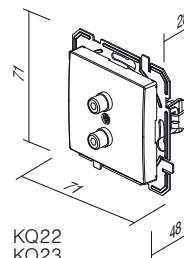
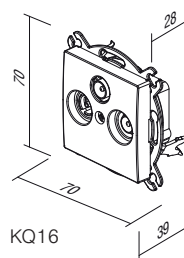
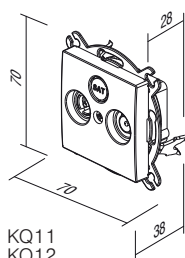
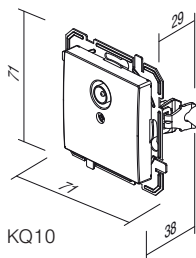



EQ15

PW

XO

тип type	назив description	технички податоци technical data	боја colour	опис на опција 1 optional data 1
EQ15	ПРЕКИНУВАЧ ПОТЕНЦИОМЕТАР (ДИМЕР) РОТАЦИОНЕН DIMMER ROTATIVE 2WAY	RL 400W	<input type="checkbox"/> PW бела сјај polar white	XO без рамка without cover plate
EQ16	ПРЕКИНУВАЧ ПОТЕНЦИОМЕТАР (ДИМЕР) РОТАЦИОНЕН DIMMER ROTATIVE 2WAY	RLC 400W	<input type="checkbox"/> TI титаниум titanium	
EQ19	ПРЕКИНУВАЧ ПОТЕНЦИОМЕТАР (ДИМЕР) РОТАЦИОНЕН DIMMER ROTATIVE 2WAY	LED 100W	<input type="checkbox"/> AT антрацит anthracite	
⋮				

ПРЕКИНУВАЧ ПОТЕНЦИОМЕТАР (ДИМЕР) РОТАЦИОНЕН RL 400W

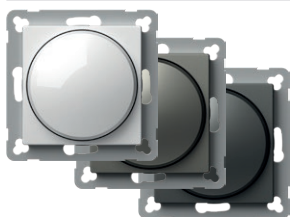

- EQ15PWXO
- EQ15TIXO
- EQ15ATXO

- ротационен со наизменичен прекинувач
- оптоварување RL, 40W - 400W
- можно поврзување со наизменичен прекинувач
- не е дозволено поврзување на повеќе прекинувачи потенциометри
- во согласност со EN 60669-1 и EN 60669-2-1
- прицврстување на проводниците со завртки 1,5 mm²
- напојување 230V~ 50Hz
- заменлив осигурувач вклучен



DIMMER ROTATIVE 2WAY RL 400W

- rotation control with 2-way switch
- load RL, 40W - 400W
- 2-way switch combination is possible
- more dimmers combination is not allowed
- in accordance with EN 60669-1 and EN 60669-2-1
- plug-in contacts 1.5mm²
- supply 230V~ 50Hz
- replaceable fuse included

ПРЕКИНУВАЧ ПОТЕНЦИОМЕТАР (ДИМЕР) РОТАЦИОНЕН RLC 400W



- EQ16PWXO
- EQ16TIXO
- EQ16ATXO

- ротационен со наизменичен прекинувач
- оптоварување RLC, 20W - 400W
- можно поврзување со наизменичен прекинувач
- не е дозволено поврзување на повеќе прекинувачи потенциометри
- во согласност со EN 60669-1 и EN 60669-2-1
- прицврстување на проводниците со завртки 1,5 mm²
- напојување 230V~ 50Hz
- електронски осигурувач



DIMMER ROTATIVE 2WAY RLC 400W

- rotation control with 2-way switch
- load RLC, 20W - 400W
- 2-way switch combination is possible
- more dimmers combination is not allowed
- in accordance with EN 60669-1 and EN 60669-2-1
- plug-in contacts 1.5mm²
- supply 230V~ 50Hz
- electronic fuse

ПРЕКИНУВАЧ ПОТЕНЦИОМЕТАР (ДИМЕР) РОТАЦИОНЕН LED 100W



- EQ19PWXO
- EQ19TIXO
- EQ19ATXO

- ротационен со наизменичен прекинувач
- оптоварување: LED, 0-100W (макс. 10 LED светилки)
GLS, 10-250W
- можно поврзување со наизменичен прекинувач
- не е дозволено поврзување на повеќе прекинувачи потенциометри
- во согласност со EN 60669-1 и EN 60669-2-1
- прицврстување на проводниците со завртки 1,5 mm²
- напојување 230V~ 50Hz
- заменлив осигурувач вклучен



DIMMER ROTATIVE 2WAY LED 100W

- rotation control with 2-way switch
- load: LED, 0-100W (max. 10 LEDs)
GLS, 10-250W
- 2-way switch combination is possible
- more dimmers combination is not allowed
- in accordance with EN 60669-1 and EN 60669-2-1
- plug-in contacts 1.5mm²
- supply 230V~ 50Hz
- replaceable fuse included

EQ15, EQ16, EQ19

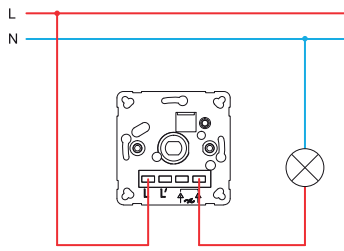

EQ15, EQ16, EQ19

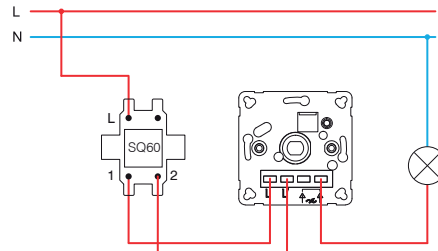

EQ15, EQ16, EQ19

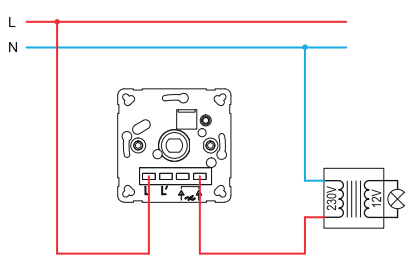

EQ15, EQ16, EQ19

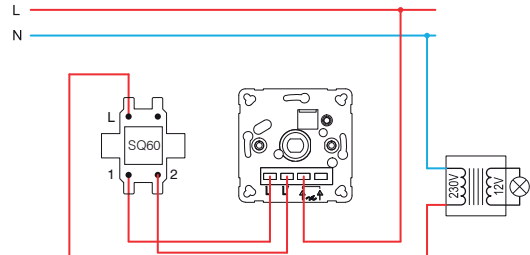

EQ16, EQ19

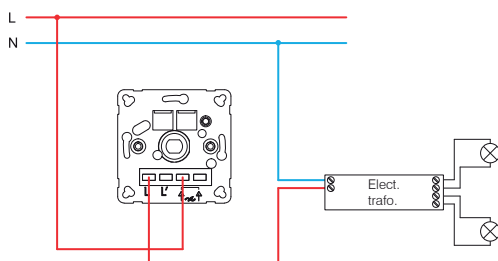

EQ16, EQ19

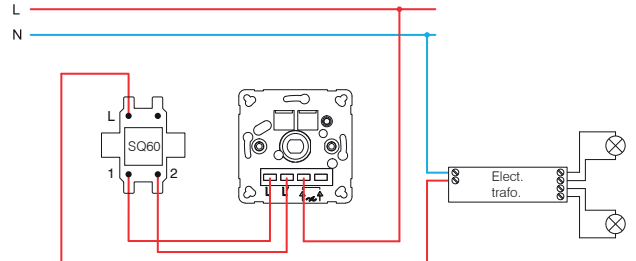
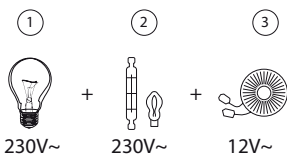
**EQ15 (40÷400W)**

- 1 - инкадесцентна светилка
incandescent lamp
2 - халогена светилка
halogen lamp

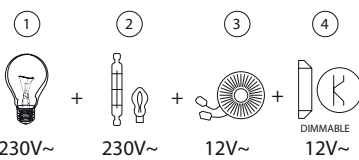
EQ16 (20÷400W)

- 3 - класичен трансформатор
classical transformer
5 - LED светилка со затемнување
dimnable LED lamp
4 - електронски трансформатор со затемнување
dimnable electronic transformer

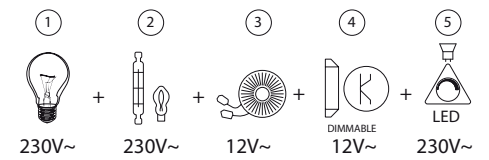
EQ19 (GLS 10÷250W ; LED 0÷100W)

- 1 - инкадесцентна светилка
incandescent lamp
2 - халогена светилка
halogen lamp
3 - класичен трансформатор
classical transformer
5 - LED светилка со затемнување
dimnable LED lamp
4 - електронски трансформатор со затемнување
dimnable electronic transformer

ПРЕКИНУВАЧ IR 5A 230V~



- EQ32PWXO
- EQ32TIXO
- EQ32ATXO

- инфрацрвен прекинувач IR
- напојување: 230V~ ±10 % 50 Hz
- реле: 5A / 250V~ излез за ограничена струја со висока отпорност за zero crossing
- степен на заштита: IP40
- пресек на жиците кај контактниот терминал: 0,75 - 2,5 mm²
- агол на детекција: до 110° на 20°C
- подрачје на детекција: околу 8 m на 20°C
- подесување на времетраењето: од околу 5 сек. до 12 мин.
- подесување на осветлувањето: од околу 5 до 200 LUX
- работна температура: од 0°C до +40°C
- не е погоден за вградување во дозни со длабочина од 45 mm
- само за внатрешна употреба

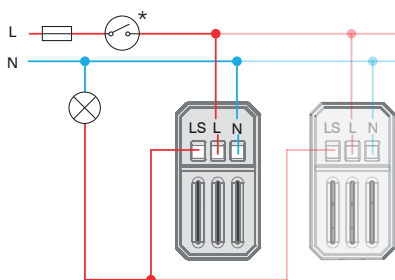

IR SWITCH 5A 230V~

- IR infrared switch
- supply voltage: 230V~ ±10 % 50Hz
- relay: 5A / 250V~ output for limited current with high resistance for zero crossing
- protection rating: IP40
- cross-section of wires at the contact terminal: 0.75 - 2.5 mm²
- detection angle: up to 110° at 20°C
- detection area: approx. 8 m at 20°C
- adjustability of duration: from approx. 5 s to 12 min
- adjustability of brightness: from approx. 5 to 200 LUX
- operating temperature: from 0°C to +40°C
- not suitable for installation in 45 mm deep boxes
- only for indoor usage

СОБЕН ТЕРМОСТАТ 10A 230V~

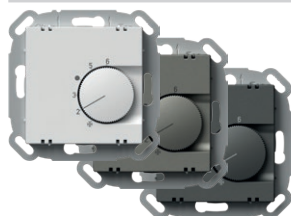

- EQ35PWXO
- EQ35TIXO
- EQ35ATXO

- начин на дејствување: загревање
- напојување: 230 V~, 50 Hz
- излез: 4 A (макс. 10 A), 230 V~, 50 Hz
- контакт за вклучување/исклучување: NC (макс. 10 актуатори)
- подрачје на регулација: од +5°C до +30°C
- хистереза: 0,5 K
- заштита: IP30
- тип сензор: биметал
- тип електрично поврзување: контакти со пружини
- тип проводници: 0,75 - 1,5 mm² (флексибилно јадро) или 1,0 - 2,5 mm² (цврсто јадро)

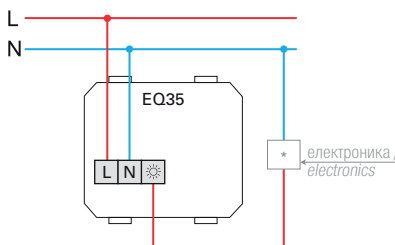

THERMOSTAT HEATING 10A 230V~

- operation mode: heating
- power supply: 230 V~, 50 Hz
- output: 4 A (max. 10 A), 230 V~, 50 Hz
- switching contact: NC (max. 10 actuators)
- regulation range: +5 °C to +30 °C
- hysteresis: 0,5 K
- protection: IP30
- sensor type: bimetal
- type of electrical connection: spring-loaded contacts
- type of conductors: 0,75 - 1,5mm² (flexible-stranded core) or 1,0 - 2,5 mm² (solid core)

СОБЕН ТЕРМОСТАТ ГРЕЕЊЕ/ЛАДЕЊЕ 5A 230V~

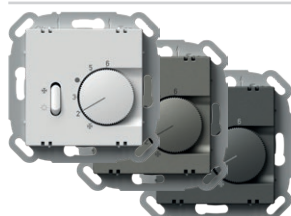

- EQ36PWXO
- EQ36TIXO
- EQ36ATXO

- начин на дејствување: загревање / ладење
- напојување: 230 V~, 50 Hz
- излез: 2 A (макс. 5 A), 230 V~, 50 Hz
- контакт за вклучување/исклучување: прекинувач за префрлување (прекинувач, макс. 5 актуатори)
- подрачје на регулација: од +5°C до +30°C
- хистереза: 0,5 K
- заштита: IP30
- тип сензор: биметал
- тип електрично поврзување: контакти со пружини
- тип проводници: 0,75 - 1,5 mm² (флексибилно јадро) или 1,0 - 2,5 mm² (цврсто јадро)

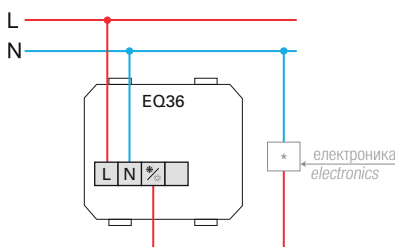

THERMOSTAT HEATING / COOLING 5A 230V~

- operation mode: heating / cooling
- power supply: 230 V~, 50 Hz
- output: 2 A (max. 5 A), 230 V~, 50 Hz
- switching contact: changeover switch (toggler, max. 5 actuators)
- regulation range: +5 °C to +30 °C
- hysteresis: 0,5 K
- protection: IP30
- sensor type: bimetal
- type of electrical connection: spring-loaded contacts
- type of conductors: 0,75 - 1,5mm² (flexible-stranded core) or 1,0 - 2,5 mm² (solid core)

СОБЕН ТЕРМОСТАТ ЗА ПОДНО ГРЕЕЊЕ 16A 230V~

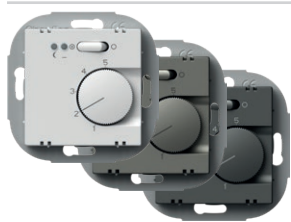

- EQ37PWXO
- EQ37TIXO
- EQ37ATXO

- начин на дејствување: подно греење
- напојување: 230 V~, 50 Hz
- излез: 2 A (макс. 16 A), 230 V~, 50 Hz
- подрачје на регулација: од +10 °C до +50 °C
- хистереза: 1 K
- заштита: IP30
- тип сензор: NTC во согласност со DIN EN 60730-2-1
- индикатори: Црвена LED за греење и зелена LED за режим на ноќно намалување
- тип електрично поврзување: Прицврстување на проводници со завртка
- тип проводници: 0,5 - 2,5 mm²

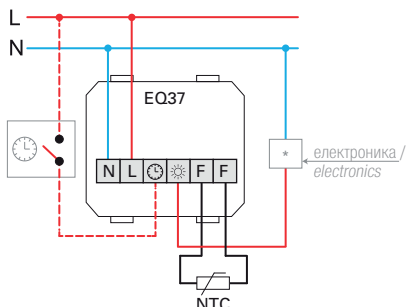

THERMOSTAT FLOOR HEATING 16A 230V~

- operation mode: floor heating
- power supply: 230 V~, 50 Hz
- output: 2 A (max. 16 A), 230 V~, 50 Hz
- regulation range: +10 °C to +50 °C
- hysteresis: 1 K
- protection: IP30
- sensor type: NTC in compliance with DIN EN 60730-2-1
- indicators: Red LED for heating and green LED for night decrease mode
- type of electrical connection: Screw contacts
- type of conductors: 0,5 - 2,5mm²

ПОЛНАЧ USB 5V 3.0A



- EQ68PW
- EQ68TI
- EQ68AT

- за полнење на електронските уреди преку стандардниот USB-приклучок (компатибилно и со уредите Apple)
- напојување: 100-230V~ 50/60Hz
- потрошувачка на енергија: 300mA при 100V~/150mA при 230V~
- потрошувачка во состојба на мирување: 30 mW при 230 V~
- излезен напон: 5 VDC (±5%) SELV
- осцилирање на излезниот напон: 150mV
- номинален излезен напон: 3,0 A (±10%)
- тип приклучок: USB A / USB C
- ефикасност: максимум 77%
- работна температура: 0 °C / +45 °C (употреба во затворен простор)
- заштитна класа IP: IP20, само за внатрешна употреба
- безбедносна класа на уредот II
- пренапонска заштита (EN 62109): Класа III
- контактни навртки максимум 2,5 mm²
- уред со офсет контакт минимум 3 mm
- во согласност со стандардот EN 60950-1 и со директивите EMC и LVD



USB POWER SUPPLY UNIT 5V 3.0A

- for charging electronic devices via a standard USB port (also compatible with Apple devices)
- power supply: 100-230V~ 50/60Hz
- power consumption: 300mA at 100V~/150mA at 230V~
- standby power consumption: 30mW at 230V~
- nominal output voltage: 5 VCD (± 5%) SELV
- output ripple voltage: 150mV
- nominal output current: 3.0 A (±10%)
- connector type: USB A / USB C
- efficiency: maximum of 77%
- operating temperature: 0 °C/+45 °C (indoor use)
- IP protection class: IP20, indoor use only
- class device II
- overvoltage category (EN 62109): Class III
- screw contacts: max. 2.5 mm²
- device with a contact gap of at least 3mm
- in accordance with the EN 60950-1 and LVD & EMC directives

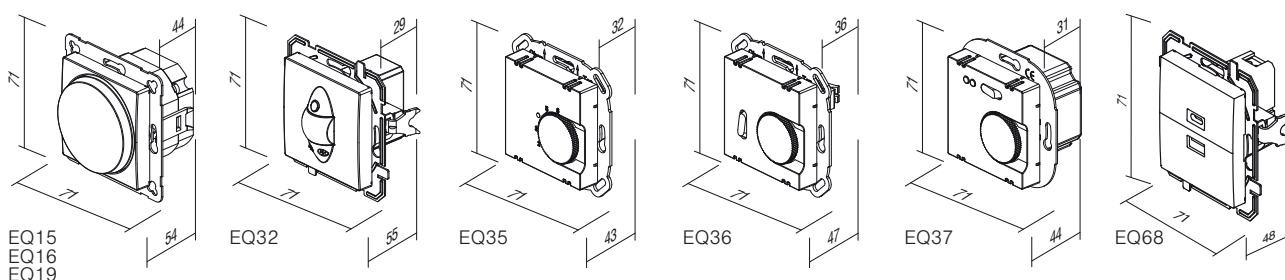

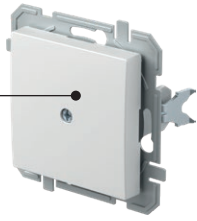

PQ10

PW

XO

тип type	назив description	боја colour	опис на опција 1 optional data 1
PQ10	ПОЛНИЛО BLANK	<input type="checkbox"/> PW бела сјај polar white	XO без рамка without cover plate
PQ30	КАПАК TAE/TDO COVER TAE/TDO	<input type="checkbox"/> TI титаниум titanium <input type="checkbox"/> AT антрацит anthracite	

ПОЛНИЛО



- PQ10PWXO
- PQ10TIXO
- PQ10ATXO

- за пополнување празни отвори
BLANK
- for filling up empty spaces



КАПАК TAE/TDO

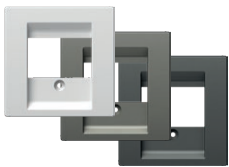

- PQ30PW
- PQ30TI
- PQ30AT

- TAE или TDO капак со завртка
COVER TAE/TDO
- TAE or TDO cover with screw

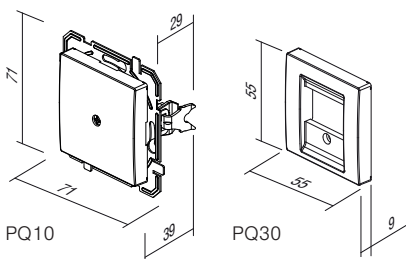

COVER PLATES OQ

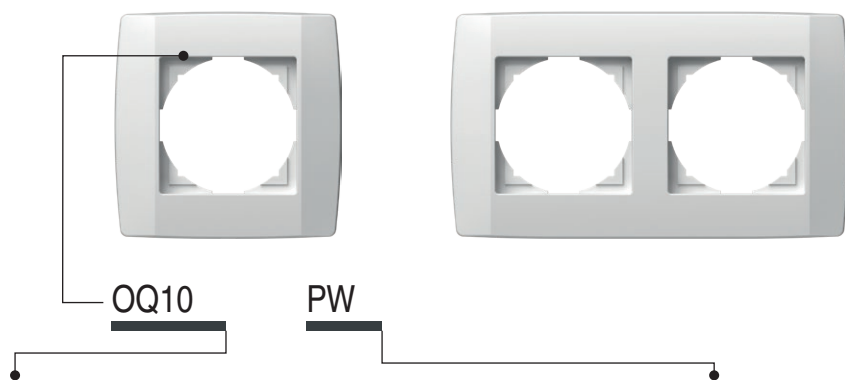

тип type	назив description	боја colour
OQ10	РАМКА LOGIQ 1 COVER PLATE LOGIQ 1	 PW бела сјај polar white
OQ20	РАМКА LOGIQ 2 COVER PLATE LOGIQ 2	 TI титаниум titanium
OQ30	РАМКА LOGIQ 3 COVER PLATE LOGIQ 3	 AT антрацит anthracite
:		
:		



 OQ10PW
 OQ10TI
 OQ10AT

PAMKA LOGIQ 1

- декоративна поединечна рамка
- во согласност со EN 60669-1

COVER PLATE LOGIQ 1
- decorative cover plate 1-gang
- in accordance with EN 60669-1

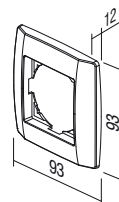

 OQ20PW
 OQ20TI
 OQ20AT

PAMKA LOGIQ 2

- декоративна двојна рамка
- во согласност со EN 60669-1

COVER PLATE LOGIQ 2
- decorative cover plate 2-gang
- in accordance with EN 60669-1

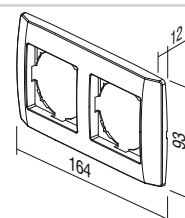

PAMKA LOGIQ 3



- OQ30PW
- OQ30TI
- OQ30AT

- декоративна тројна рамка
- во согласност со EN 60669-1

COVER PLATE LOGIQ 3
 - decorative cover plate 3-gang
 - in accordance with EN 60669-1

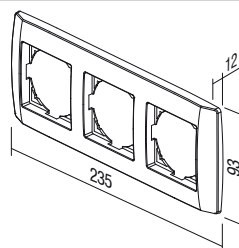

PAMKA LOGIQ 4



- OQ40PW
- OQ40TI
- OQ40AT

- декоративна четворна рамка
- во согласност со EN 60669-1

COVER PLATE LOGIQ 4
 - decorative cover plate 4-gang
 - in accordance with EN 60669-1

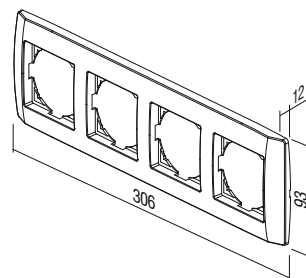

PAMKA LOGIQ 5



- OQ50PW
- OQ50TI
- OQ50AT

- декоративна 5-кратна рамка
- во согласност со EN 60669-1

COVER PLATE LOGIQ 5
 - decorative cover plate 5-gang
 - in accordance with EN 60669-1

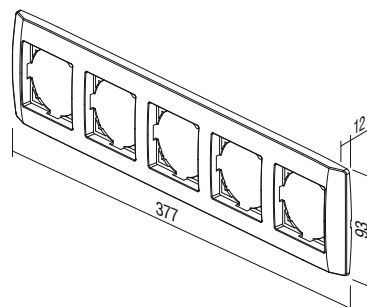

TEM

ekonomik





ekonomik

ПЛАНИРАНО ЗА ПЕРФЕКЦИЈА Суштествен е стилот

Неутрален, компактен, елегантен дизајн што се приспособува на секоја околина во која престојувате или работите. Во ентериерот не се издвојува, туку хармонично живее со него.

PLANNED FOR EXCELLENCE Style is essential

A neutral, compact, elegant design is adjustable to every working or living area. It does not stick out from the interior, but rather harmonically fits into it.





ekonomik

ХАРМОНИЈА НА БОИ Изберете ја вашата нијанса

Желбите се разликуваат. Затоа само за вас внимателно избравме можности што ви нудат вистински одговор. Неутралната палета на бои само ќе го дополни вашиот амбиент - нема да ве ограничува.

HARMONY OF COLOURS Choose your hue

Desires can be very different. Therefore we have carefully selected possibilities for you, which can offer you the right answer. A neutral palette of colours will only complement your ambient - it will not restrict it.

<input type="checkbox"/> PW	бела сјај	<i>polar white</i>
<input type="checkbox"/> IW	крем сјај	<i>ivory white</i>
<input type="checkbox"/> ES	сребрена мат	<i>elox silver</i>
<input type="checkbox"/> CO	бел дурупласт	<i>white thermoset</i>
<input type="checkbox"/> NB	црна сјај	<i>night black</i>





ЕДНОСТАВНО ЗА НАЈБАРАНИТЕ ПРОИЗВОДИ

Со внимателно планирање се погриживме да ги заштитиме елементите под напон од допир. Основното прицврстување на механизмите со куки (1) може дополнително да го зацврстите со завртки (2). Тој начин е особено погоден за безбедно и сигурно прицврстување на приклучниците.

SIMPLE FOR THE MOST DEMANDING

By careful planning elements under voltage have been protected against touching. Basic fixing of mechanisms with fixing claws (1) allows additional strengthening with screws (2). This manner is especially appropriate for safe and reliable fixing of sockets.

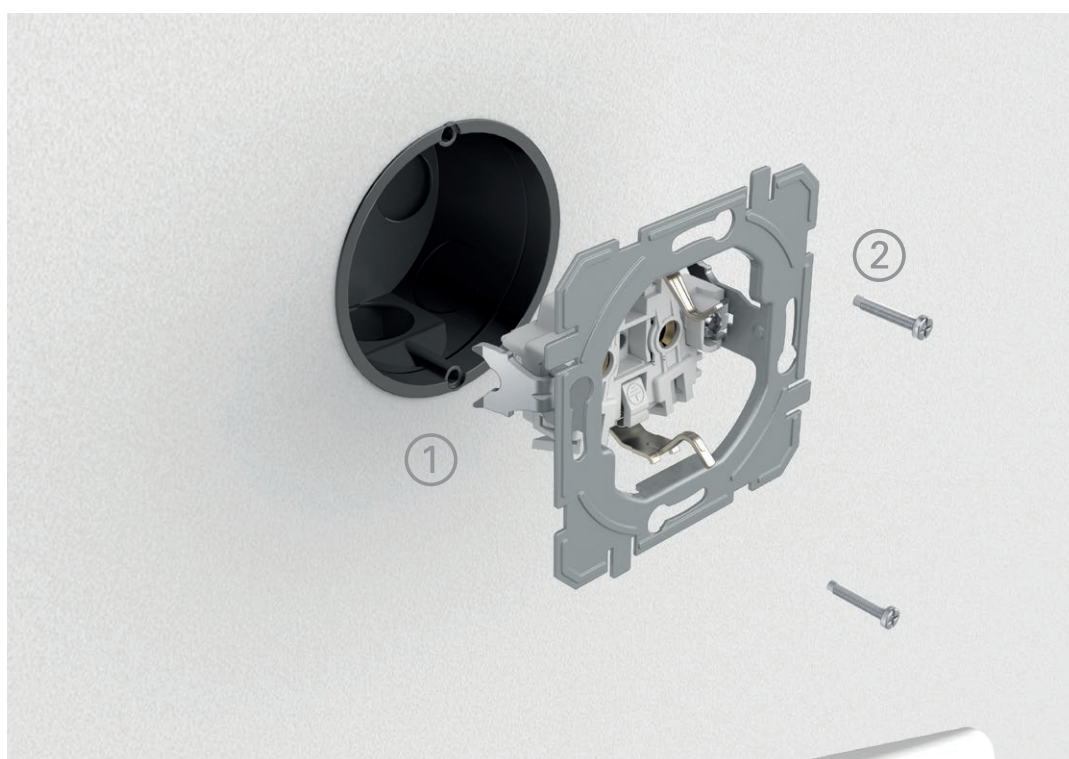

КОМБИНИРАЈТЕ КАКО ШТО ЌЕ ПОСАКАТЕ.
COMBINE AS YOU PLEASE.



Со можноста за составување ќе заштедите во просторот на ѕидот. Кога немате доволно простор, „вертикалата“ е вистинска одлука.

With combining you save space on the wall. When faced with a limited space, »vertically« is the right decision.

ЕДНОСТАВНА ИНСТАЛАЦИЈА

Економик е решение за системот на стандардни тркалезни дозни. Со нив ќе може лесно да ги планирате, како едноставните, така и комплицираните инсталации, новоградбите и адаптациите. Системот се карактеризира со контакти без завртки што го намалуваат времето за вградување на елементите.

EASY INSTALLATION

Ekonomik is a solution for the system of standardized round installations boxes. It can be used for simple as well as more demanding installations, new buildings and adaptations. The system is characterised by plug-in contacts which save time during installation of elements.

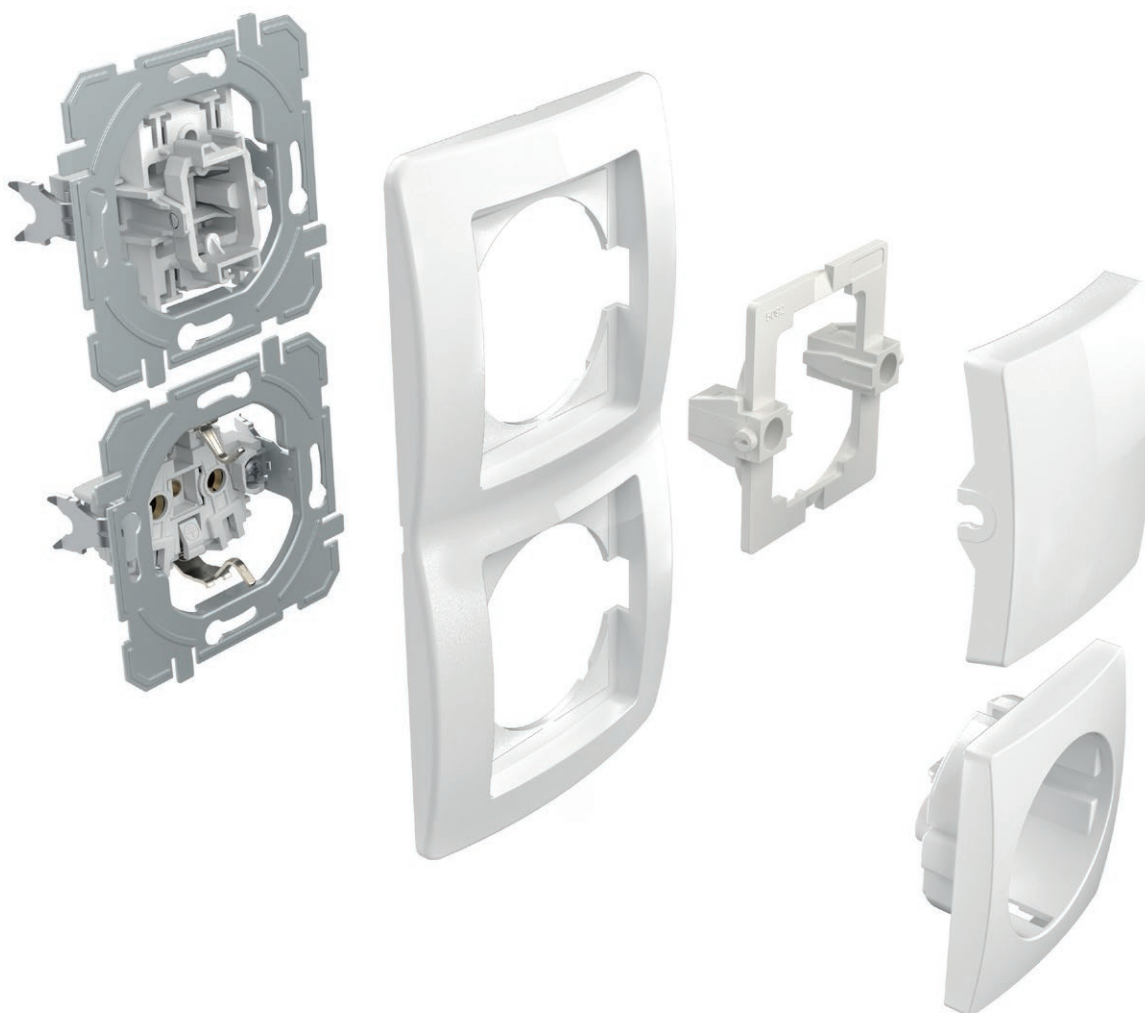

ДОБРО Е ДА СЕ ЗНАЕ

GOOD TO KNOW



Сите приклучници имаат вградена заштита од допир на елементите што се под напон.

All the sockets are equipped with a safety shutters assuring the protection to live contacts.



Добро обмислената конструкција на прекинувачите овозможува едноставно дополнително осветлување.

A well-planned switch construction makes easy illumination possible also subsequently.



Контактите од сребрена легура овозможуваат безбедно вклучување/исклучување.

Contacts made of silver alloy guarantee safe switching.



Контактите без завртки овозможуваат брзо и сигурно приклучување на проводниците. На ист контакт може да прицврстите два проводника со различен дијаметар.

Plug-in contacts enable quick and reliable attachment of wires. Two wires of different diameters can be attached to the same contact.



Куките овозможуваат подлабоко прицврстување (исто и преку керамичките плочки итн.)

Fixing claws enable deeper fixing (also through ceramic tiles, etc.)



Составните дозни ќе ви ја олеснат работата. Гарантирани ви се вистински растојанија.

Easy-fitting installation boxes will make your work easier. Proper lengths are guaranteed.

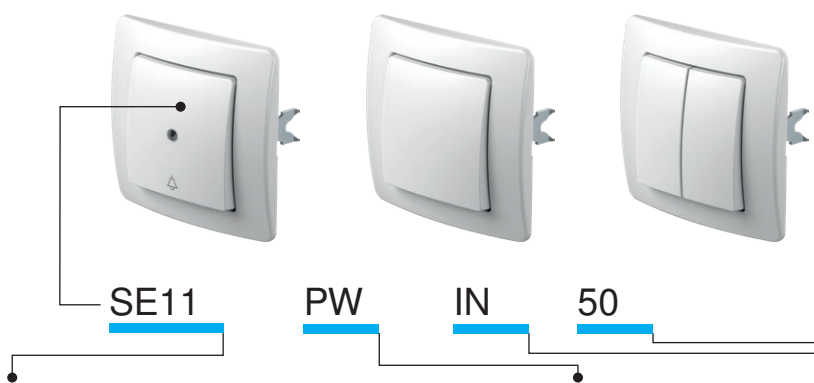

тип type	назив description	технички податоци technical data	боја colour	опис на опција 1 optional data 1	опис на опција 2 optional data 2
SE10	ПРЕКИНУВАЧ ЕДНОПОЛЕН SWITCH 1WAY	10AX 250V~	<input type="checkbox"/> PW бела-сјај polar white	NT неутрална neutral	50
SE11	ТАСТЕР ЕДНОПОЛЕН PUSH BUTTON 1WAY	10A 250V~	<input type="checkbox"/> IW крем-сјај ivory white	IN индикација indicator	51
SE22	ПРЕКИНУВАЧ ЕДНОПОЛЕН SWITCH 2POLE	16AX 250V~	<input type="checkbox"/> ES сребрена-маг elox silver		03
...	<input type="checkbox"/> CO бели дуропласт white thermoset		04
...	<input type="checkbox"/> NB црна-сјај night black		...

ПРЕКИНУВАЧ ЕДНОПОЛЕН 10AX 250V~

SE10

- 10AX 250V~, тип SE10
- во согласност со EN 60669-1
- прицврстување на проводниците без завртки 1.5-2.5mm²

SWITCH 1WAY 10AX 250V~

- 10AX 250V~, type SE10
- in accordance with EN 60669-1
- plug-in contacts 1.5-2.5mm²

ТАСТЕР ЕДНОПОЛЕН 10A 250V~

SE11

- 10A 250V~, тип SE11
- во согласност со EN 60669-1
- прицврстување на проводниците без завртки 1.5-2.5mm²

PUSH BUTTON 1WAY 10A 250V~

- 10A 250V~, type SE11
- in accordance with EN 60669-1
- plug-in contacts 1.5-2.5mm²

ПРЕКИНУВАЧ ДВОПОЛЕН 16AX 250V~

SE22

- 16AX 250V~, тип SE22
- во согласност со EN 60669-1
- прицврстување на проводниците со завртки 1.5-2.5mm²
- само во комбинација со типката TE10__NT03

SWITCH 2POLE 16AX 250V~

- 16AX 250V~, type SE22
- in accordance with EN 60669-1
- screw contacts 1.5-2.5mm²
- only in combination with button TE10__NT03

ПРЕКИНУВАЧ СЕРИСКИ 10AX 250V~

SE50

- 10AX 250V~, тип SE50
- во согласност со EN 60669-1
- прицврстување на проводниците без завртки 1.5-2.5mm²

SWITCH 2GANG-1WAY 10AX 250V~

- 10AX 250V~, type SE50
- in accordance with EN 60669-1
- plug-in contacts 1.5-2.5mm²

ТАСТЕР СЕРИСКИ 10A 250V~

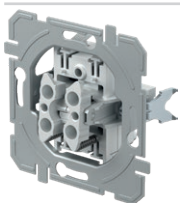

SE51

- 10A 250V~, тип SE51
- во согласност со EN 60669-1
- прицврстување на проводниците без завртки 1.5-2.5mm²

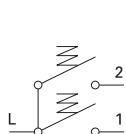

PUSH BUTTON 2GANG-1WAY 10A 250V~

- 10A 250V~, type SE51
- in accordance with EN 60669-1
- plug-in contacts 1.5-2.5mm²

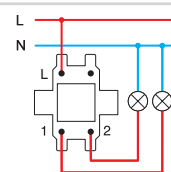

ПРЕКИНУВАЧ ЗА РОЛЕТНИ 10AX 250V~

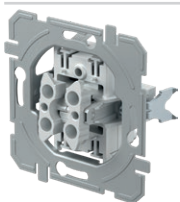

SE52

- 10AX 250V~, тип SE52
- во согласност со EN 60669-1
- прицврстување на проводниците без завртки 1.5-2.5mm²
- за механичка блокада на истовремено вклучување

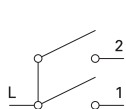

SWITCH SHUTTERS 10AX 250V~

- 10AX 250V~, type SE52
- in accordance with EN 60669-1
- plug-in contacts 1.5-2.5mm²
- with mechanical interblock

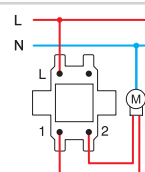

ТАСТЕР ЗА РОЛЕТНИ 10A 250V~

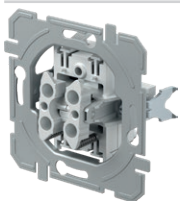

SE53

- 10A 250V~, тип SE53
- во согласност со EN 60669-1
- прицврстување на проводниците без завртки 1.5-2.5mm²
- за механичка блокада на истовремено вклучување

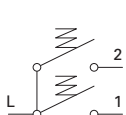

PUSH BUTTON SHUTTERS 10A 250V~

- 10A 250V~, type SE53
- in accordance with EN 60669-1
- plug-in contacts 1.5-2.5mm²
- with mechanical interblock

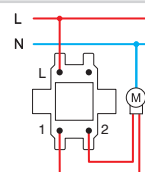

ПРЕКИНУВАЧ НАИЗМЕНИЧЕН 10AX 250V~

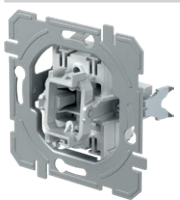

SE60

- 10AX 250V~, тип SE60
- во согласност со EN 60669-1
- прицврстување на проводниците без завртки 1.5-2.5mm²

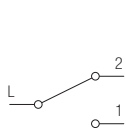

SWITCH 2WAY 10AX 250V~

- 10AX 250V~, type SE60
- in accordance with EN 60669-1
- plug-in contacts 1.5-2.5mm²

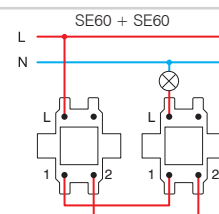

ПРЕКИНУВАЧ ДВОЕН НАИЗМЕНИЧЕН 10AX 250V~

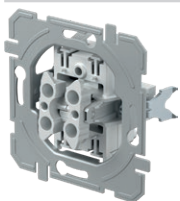

SE63

- 10AX 250V~, тип SE63
- во согласност со EN 60669-1
- прицврстување на проводниците без завртки 1.5-2.5mm²

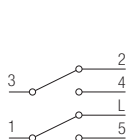

SWITCH DOUBLE 2WAY 10AX 250V~

- 10AX 250V~, type SE63
- in accordance with EN 60669-1
- plug-in contacts 1.5-2.5mm²

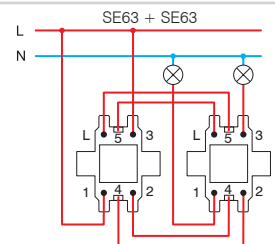

ПРЕКИНУВАЧ ВКРСЕН 10AX 250V~

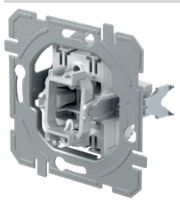

SE70

- 10AX 250V~, тип SE70
- во согласност со EN 60669-1
- прицврстување на проводниците без завртки 1.5-2.5mm²

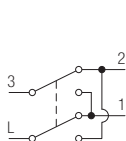

SWITCH INTERMEDIATE 10AX 250V~

- 10AX 250V~, type SE70
- in accordance with EN 60669-1
- plug-in contacts 1.5-2.5mm²

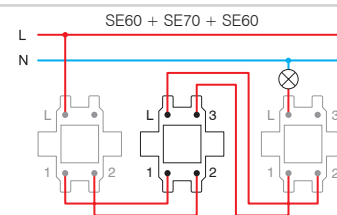

ПРЕКИНУВАЧ ЕДНОПОЛЕН 10AX 250V~



- SE10PW
- SE10IW
- SE10ES
- SE10CO
- SE10NB

- 10AX 250V~, тип SE10
 - во согласност со EN 60669-1
 - прицврстување на проводниците без завртки 1.5-2.5mm²

SWITCH 1WAY 10AX 250V~
 - 10AX 250V~, type SE10
 - in accordance with EN 60669-1
 - plug-in contacts 1.5-2.5mm²



ПРЕКИНУВАЧ ЕДНОПОЛЕН 10AX 250V~



- SE10PWIN
- SE10IWIN
- SE10ESIN
- SE10COIN
- SE10NBIN

- IN индикација
 - 10AX 250V~, тип SE10
 - во согласност со EN 60669-1
 - прицврстување на проводниците без завртки 1.5-2.5mm²

SWITCH 1WAY 10AX 250V~ __ IN
 - IN indicator
 - 10AX 250V~, type SE10
 - in accordance with EN 60669-1
 - plug-in contacts 1.5-2.5mm²



ТАСТЕР ЕДНОПОЛЕН 10A 250V~



- SE11PW
- SE11IW
- SE11ES
- SE11CO
- SE11NB

- 10A 250V~, тип SE11
 - во согласност со EN 60669-1
 - прицврстување на проводниците без завртки 1.5-2.5mm²

PUSH BUTTON 1WAY 10A 250V~
 - 10A 250V~, type SE11
 - in accordance with EN 60669-1
 - plug-in contacts 1.5-2.5mm²



ТАСТЕР ЕДНОПОЛЕН 10A 250V~ __ TI 50



- SE11PWTI50
- SE11IWTI50
- SE11ESTI50
- SE11COTI50
- SE11NBTI50

- TI 50 тастер са свонче со индикација+сијаличка
 - 10A 250V~, тип SE11
 - во согласност со EN 60669-1
 - прицврстување на проводниците без завртки 1.5-2.5mm²

PUSH BUTTON 1WAY 10A 250V~ __ TI 50
 - TI 50 indicator bell+neon lamp
 - 10A 250V~, type SE11
 - in accordance with EN 60669-1
 - plug-in contacts 1.5-2.5mm²



ТАСТЕР ЕДНОПОЛЕН 10A 250V~ __ TI 51



- SE11PWTI51
- SE11IWTI51
- SE11ESTI51
- SE11COTI51
- SE11NBTI51

- TI 51 тастер за светло со индикација+сијаличка
 - 10A 250V~, тип SE11
 - во согласност со EN 60669-1
 - прицврстување на проводниците без завртки 1.5-2.5mm²

PUSH BUTTON 1WAY 10A 250V~ __ TI 51
 - TI 51 indicator light+neon lamp
 - 10A 250V~, type SE11
 - in accordance with EN 60669-1
 - plug-in contacts 1.5-2.5mm²



ТАСТЕР ЕДНОПОЛЕН 10A 250V~ __ IL



- SE11PWIL
- SE11IWIL
- SE11ESIL
- SE11COIL
- SE11NBIL

- IL плочка за натпис
 - 10A 250V~, тип SE11
 - во согласност со EN 60669-1
 - прицврстување на проводниците без завртки 1.5-2.5mm²

PUSH BUTTON 1WAY 10A 250V~ __ IL
 - IL inscription plate
 - 10A 250V~, type SE11
 - in accordance with EN 60669-1
 - plug-in contacts 1.5-2.5mm²



ПРЕКИНУВАЧ ДВОПОЛЕН 16AX 250V~ __ IN 03



- SE22PWIN03
- SE22IWIN03
- SE22ESIN03
- SE22NBIN03

- NT 03 неутрална 0-1
 - 16AX 250V~, тип SE22
 - во согласност со EN 60669-1
 - прицврстување на проводниците со завртки 1.5-2.5mm²

SWITCH 2POLE 16AX 250V~ __ IN 03
 - IN 03 neutral 0-1
 - 16AX 250V~, type SE22
 - in accordance with EN 60669-1
 - screw contacts 1.5-2.5mm²



S W I T C H E S S E



- SE50PW
- SE50IW
- SE50ES
- SE50CO
- SE50NB

ПРЕКИНУВАЧ СЕРИСКИ 10AX 250V~

- 10AX 250V~, тип SE50
- во согласност со EN 60669-1
- прицврстување на проводниците без завртки 1.5-2.5mm²

SWITCH 2GANG-1WAY 10AX 250V~

- 10AX 250V~, type SE50
- in accordance with EN 60669-1
- plug-in contacts 1.5-2.5mm²



- SE51PW
- SE51IW
- SE51ES
- SE51CO
- SE51NB

ТАСТЕР СЕРИСКИ 10A 250V~

- 10A 250V~, тип SE51
- во согласност со EN 60669-1
- прицврстување на проводниците без завртки 1.5-2.5mm²

PUSH BUTTON 2GANG-1WAY 10A 250V~

- 10A 250V~, type SE51
- in accordance with EN 60669-1
- plug-in contacts 1.5-2.5mm²



- SE52PWNT09
- SE52IWNT09
- SE52ESNT09
- SE52CONT09
- SE52NBNT09

ПРЕКИНУВАЧ ЗА РОЛЕТНИ 10AX 250V~ __ NT 09

- NT 09 неутрална горе-доле
- 10AX 250V~, тип SE52
- во согласност со EN 60669-1
- прицврстување на проводниците без завртки 1.5-2.5mm²
- за механичка блокада на истовремено вклучување

SWITCH SHUTTERS 10AX 250V~ __ NT 09

- NT 09 neutral up-down
- 10AX 250V~, type SE52
- in accordance with EN 60669-1
- plug-in contacts 1.5-2.5mm²
- with mechanical interblock



- SE53PWNT09
- SE53IWNT09
- SE53ESNT09
- SE53CONT09
- SE53NBNT09

ТАСТЕР ЗА РОЛЕТНИ 10A 250V~ __ NT 09

- NT 09 неутрална горе-доле
- 10A 250V~, тип SE53
- во согласност со EN 60669-1
- прицврстување на проводниците без завртки 1.5-2.5mm²
- за механичка блокада на истовремено вклучување

PUSH BUTTON SHUTTERS 10A 250V~ __ NT 09

- NT 09 neutral up-down
- 10A 250V~, type SE53
- in accordance with EN 60669-1
- plug-in contacts 1.5-2.5mm²
- with mechanical interblock



- SE60PW
- SE60IW
- SE60ES
- SE60CO
- SE60NB

ПРЕКИНУВАЧ НАИЗМЕНИЧЕН 10AX 250V~

- 10AX 250V~, тип SE60
- во согласност со EN 60669-1
- прицврстување на проводниците без завртки 1.5-2.5mm²

SWITCH 2WAY 10AX 250V~

- 10AX 250V~, type SE60
- in accordance with EN 60669-1
- plug-in contacts 1.5-2.5mm²



- SE63PW
- SE63IW
- SE63ES
- SE63CO
- SE63NB

ПРЕКИНУВАЧ ДВОЕН НАИЗМЕНИЧЕН 10AX 250V~

- 10AX 250V~, тип SE63
- во согласност со EN 60669-1
- прицврстување на проводниците без завртки 1.5-2.5mm²

SWITCH DOUBLE 2WAY 10AX 250V~

- 10AX 250V~, type SE63
- in accordance with EN 60669-1
- plug-in contacts 1.5-2.5mm²



- SE70PW
- SE70IW
- SE70ES
- SE70CO
- SE70NB

ПРЕКИНУВАЧ ВКРСЕН 10AX 250V~

- 10AX 250V~, тип SE70
- во согласност со EN 60669-1
- прицврстување на проводниците без завртки 1.5-2.5mm²

SWITCH INTERMEDIATE 10AX 250V~

- 10AX 250V~, type SE70
- in accordance with EN 60669-1
- plug-in contacts 1.5-2.5mm²

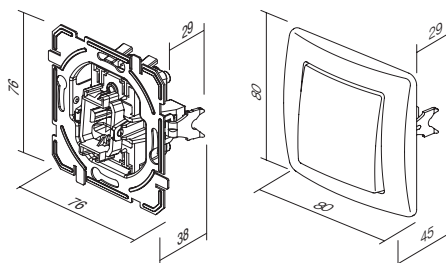

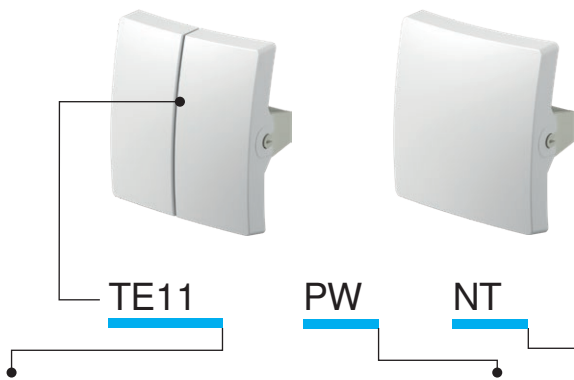

тип type	назив description	боја colour	опис на опција 1 optional data 1	опис на опција 2 optional data 2
TE10	ТИПКА ОБИЧНА BUTTON 1GANG	<input type="checkbox"/> PW бела-сјај polar white	NT неутрална neutral	50
TE11	ТИПКА СЕРИСКА BUTTON 2GANG	<input type="checkbox"/> IW крем-сјај ivory white	IN индикација indicator	51
...	...	<input type="checkbox"/> ES сребрена-мат elox silver		03
...	...	<input type="checkbox"/> CO бели дурупласт white thermoset		04
...	...	<input type="checkbox"/> NB црна-сјај night black		...

ТИПКА ОБИЧНА



- TE10PW
- TE10IW
- TE10ES
- TE10CO
- TE10NB

- типка со подлошка - заедно
BUTTON 1GANG
- button together with carrier



ТИПКА СО ИНДИКАЦИЈА

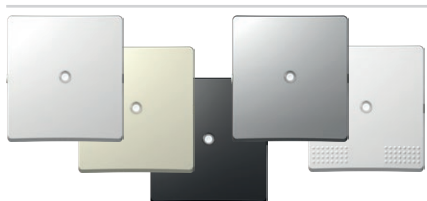

- TE10PWIN
- TE10IWIN
- TE10ESIN
- TE10COIN
- TE10NBIN

- типка со подлошка - заедно
BUTTON INDICATOR
- button together with carrier



ТИПКА 2М СО ПЛОЧКА ЗА НАТПИС

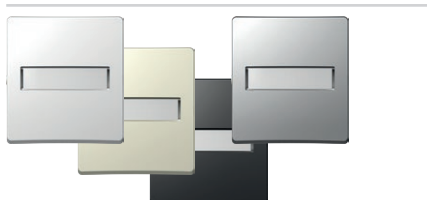

- TE13PWIL
- TE13IWIL
- TE13ESIL
- TE13NBIL

- типка и подлошка заедно, со напишана плочка
BUTTON WITH INSCRIPTION PLATE
- button together with carrier, with inscription plate



ТИПКА СЕРИСКА



- TE11PW
- TE11IW
- TE11ES
- TE11CO
- TE11NB

- типка сервиска заедно со подлошка
BUTTON 2GANG
- button 2gang together with carrier

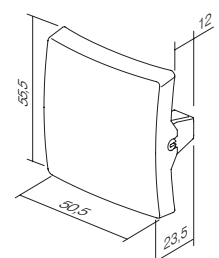
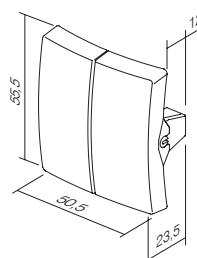

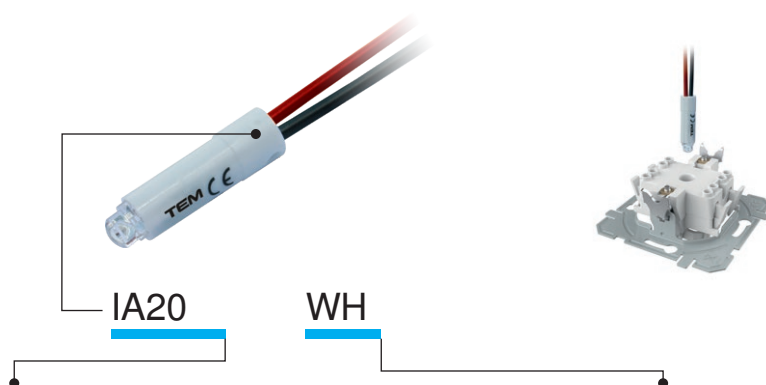

тип type	назив description	технички податоци technical data	боја colour
IA10	СИЈАЛИЧКА NEON LAMP	230V~ 0,34W	<input type="checkbox"/> WH бела white
IA20	LED СВЕТИЛКА LED LAMP	230V~ 0,40W	<input checked="" type="checkbox"/> BL сина blue
IA21	LED СВЕТИЛКА LED LAMP	24V AC/DC 0,20W	<input checked="" type="checkbox"/> RD црвена red
⋮	⋮	⋮	<input checked="" type="checkbox"/> GR зелена green
⋮	⋮	⋮	<input checked="" type="checkbox"/> OR портокалова orange

СИЈАЛИЧКА 230V~ 0,34W

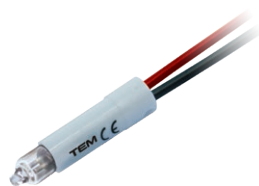
 IA10OR

- за индикација, осветлување или постојано осветлување на прекинувачот
- во комбинација со типката со индикација

NEON LAMP 230V~ 0,34W

- for indication, illumination or constant illumination of switch
- in combination with button with indicator

LED СВЕТИЛКА 230V AC/DC 0,40W

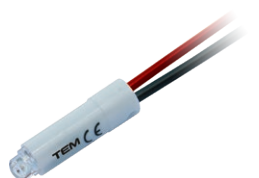

IA20WH
 IA20GR
 IA20RD
 IA20BL

- за индикација, осветлување или постојано осветлување на прекинувачот
- во комбинација со типката со индикација

LED LAMP 230V AC/DC 0,40W

- for indication, illumination or constant illumination of switch
- in combination with button with indicator

LED СВЕТИЛКА 24V AC/DC 0,20W

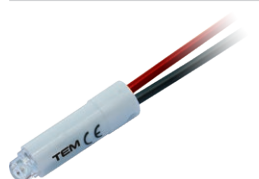

IA21WH
 IA21RD

- за индикација, осветлување или постојано осветлување на прекинувачот
- во комбинација со типката со индикација

LED LAMP 24V AC/DC 0,20W

- for indication, illumination or constant illumination of switch
- in combination with button with indicator

LED СВЕТИЛКА 12V AC/DC 0,10W

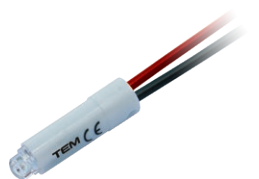

IA22WH
 IA22RD

- за индикација, осветлување или постојано осветлување на прекинувачот
- во комбинација со типката со индикација

LED LAMP 12V AC/DC 0,10W

- for indication, illumination or constant illumination of switch
- in combination with button with indicator

Индикација /
Indication

* Осветлување /
Illumination

Постојано осветлување /
Illumination always on

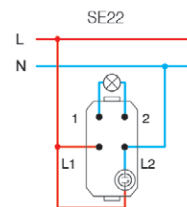
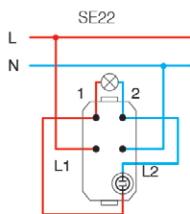
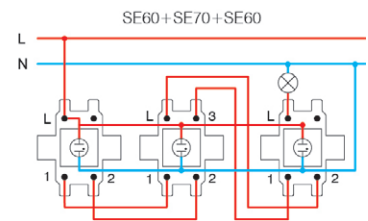
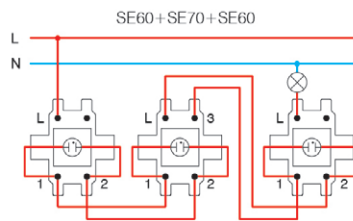
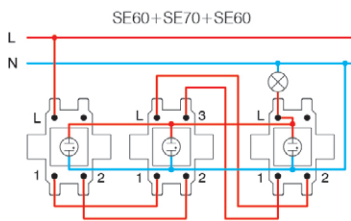
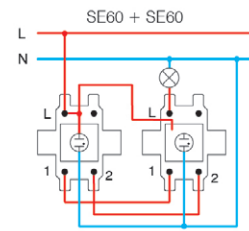
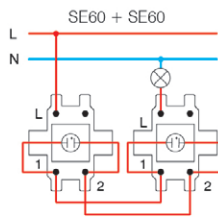
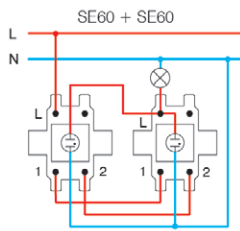
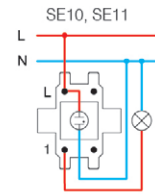
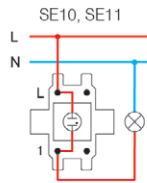
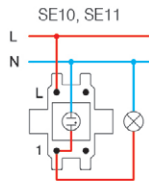

* врските за поврзување не се погодни за светилки за заштеда на енергија (CFL, LED) /
the connections are not suitable for energy-saving bulbs (CFL, LED)

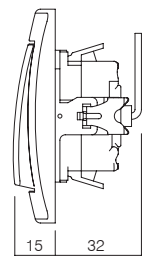

S O C K E T S V E

VE11 **PT** **XO** **KS**

тип type	назив description	технички податоци technical data	опис на опција 1 optional data 1	опис на опција 2 optional data 2
VE10	ПРИКЛУЧНИЦА ШУКО SOCKET SCHUKO	2P+E 16A 250V~	XO без рамка without cover plate	KS вградена заштита од допир на контактите shuttered live contacts
VE11	ПРИКЛУЧНИЦА ШУКО+КАПАК SOCKET SCHUKO+COVER	2P+E 16A 250V~		
VE12	ПРИКЛУЧНИЦА ШУКО SOCKET SCHUKO	2P+E 16A 250V~ BV	KS вградена заштита од допир на контактите shuttered live contacts	
⋮	⋮	⋮		

боја
colour

<input type="checkbox"/> PW бела-сјај polar white	<input checked="" type="checkbox"/> PT бела+просирна white+transparent	<input type="checkbox"/> PP бела+бела white+white
<input checked="" type="checkbox"/> IW крем-сјај ivory white	<input checked="" type="checkbox"/> IT крем+просирна ivory+transparent	<input checked="" type="checkbox"/> II крем+крем ivory+ivory
<input type="checkbox"/> ES сребрена-мат elox silver	<input checked="" type="checkbox"/> ST сребрена+просирна silver+transparent	<input type="checkbox"/> SS сребрена+сребрена silver+silver
<input type="checkbox"/> CO бели дурупласт white thermoset	<input type="checkbox"/> CT бела+просирна white+transparent	<input checked="" type="checkbox"/> BB црна+црна black+black
<input checked="" type="checkbox"/> NB црна-сјај night black	<input checked="" type="checkbox"/> BT црна+просирна black+transparent	<input checked="" type="checkbox"/> RR црвена+црвена red+red
<input checked="" type="checkbox"/> RD црвена red	<input checked="" type="checkbox"/> RT црвена+просирна red+transparent	<input checked="" type="checkbox"/> GG зелена+зелена green+green
<input checked="" type="checkbox"/> GR зелена green	<input checked="" type="checkbox"/> GT зелена+просирна green+transparent	<input checked="" type="checkbox"/> OO портокалова+портокалова orange+orange
<input checked="" type="checkbox"/> OR портокалова orange	<input checked="" type="checkbox"/> OT портокалова+просирна orange+transparent	



шuko - во согласност со EN 60884-1, CEE7 (лист III)

француска - во согласност со NF C 61-314 (листV)

schuko - in accordance with EN 60884-1, CEE7 (standard sheet III)

French - in accordance with NF C 61-314 (standard sheet V)

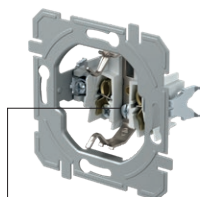

прицврстување на проводниците со завртка
screw contacts

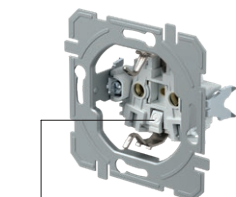

BV прицврстување на проводниците без завртка
BV plug-in contacts

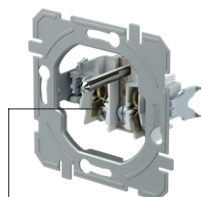

прицврстување на проводниците со завртка
screw contacts

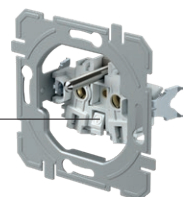

BV прицврстување на проводниците без завртка
BV plug-in contacts

ПРИКЛУЧНИЦА ШУКО 2P+E 16A 250V~ __ XO



- VE10PWXO
- VE10IWXO
- VE10ESXO
- VE10COXO
- VE10NBXO
- VE10RDXO
- VE10GRXO
- VE10ORXO

- прицврстување на проводниците со завртки 1.5-2.5mm²
- XO без рамка
- 2P+E шуко
- 16A 250V~, тип VE10

SOCKET SCHUKO 2P+E 16A 250V~ __ XO

- screw contacts 1.5-2.5mm²
- XO without surround
- 2P+E schuko
- 16A 250V~, type VE10



ПРИКЛУЧНИЦА ШУКО+КАПАК 2P+E 16A 250V~ __ XO

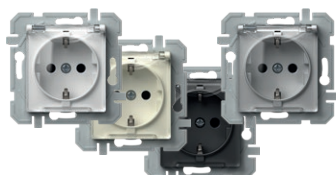

- VE11PTXO
- VE11ITXO
- VE11STXO
- VE11BTXO

- прицврстување на проводниците со завртки 1.5-2.5mm²
- XO без рамка
- 2P+E шуко+капак
- 16A 250V~, тип VE11

SOCKET SCHUKO+COVER 2P+E 16A 250V~ __ XO

- screw contacts 1.5-2.5mm²
- XO without surround
- 2P+E schuko+cover
- 16A 250V~, type VE11



ПРИКЛУЧНИЦА ШУКО 2P+E 16A 250V~ BV __ XO

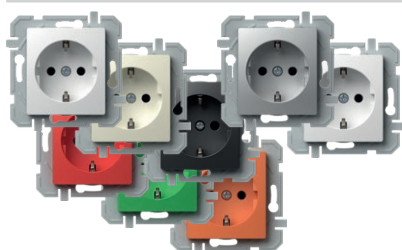

- VE12PWXO
- VE12IWXO
- VE12ESXO
- VE12COXO
- VE12NBXO
- VE12RDXO
- VE12GRXO
- VE12ORXO

- BV прицврстување на проводниците без завртки 1.5-2.5mm²
- XO без рамка
- 2P+E шуко
- 16A 250V~, тип VE12

SOCKET SCHUKO 2P+E 16A 250V~ BV __ XO

- BV plug-in contacts 1.5-2.5mm²
- XO without surround
- 2P+E schuko
- 16A 250V~, type VE12



ПРИКЛУЧНИЦА ШУКО+КАПАК 2P+E 16A 250V~ BV __ XO

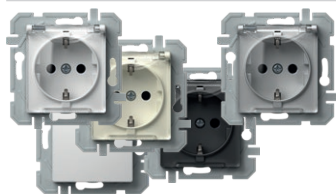

- VE13PTXO
- VE13ITXO
- VE13STXO
- VE13BTXO
- VE13PPXO

- BV прицврстување на проводниците без завртки 1.5-2.5mm²
- XO без рамка
- 2P+E шуко+капак
- 16A 250V~, тип VE13

SOCKET SCHUKO+COVER 2P+E 16A 250V~ BV __ XO

- BV plug-in contacts 1.5-2.5mm²
- XO without surround
- 2P+E schuko+cover
- 16A 250V~, type VE13



ПРИКЛУЧНИЦА ШУКО 2P+E 16A 250V~



- VE10PW
- VE10IW
- VE10ES
- VE10CO
- VE10NB

- прицврстување на проводниците со завртки 1.5-2.5mm²
- 2P+E шуко
- 16A 250V~, тип VE10

SOCKET SCHUKO 2P+E 16A 250V~

- screw contacts 1.5-2.5mm²
- 2P+E schuko
- 16A 250V~, type VE10



ПРИКЛУЧНИЦА ШУКО+КАПАК 2P+E 16A 250V~



- VE11PT
- VE11IT
- VE11ST
- VE11CT
- VE11BT

- прицврстување на проводниците со завртки 1.5-2.5mm²
- 2P+E шуко+капак
- 16A 250V~, тип VE11

SOCKET SCHUKO+COVER 2P+E 16A 250V~

- screw contacts 1.5-2.5mm²
- 2P+E schuko+cover
- 16A 250V~, type VE11



ПРИКЛУЧНИЦА ШУКО 2P+E 16A 250V~ BV



- VE12PW
- VE12IW
- VE12ES
- VE12CO
- VE12NB

- BV прицврстување на проводниците без завртки 1.5-2.5mm²
- 2P+E шуко
- 16A 250V~, тип VE12

SOCKET SCHUKO 2P+E 16A 250V~ BV

- BV plug-in contacts 1.5-2.5mm²
- 2P+E schuko
- 16A 250V~, type VE12



ПРИКЛУЧНИЦА ШУКО+КАПАК 2P+E 16A 250V~ BV



- VE13PT
- VE13IT
- VE13ST
- VE13CT
- VE13BT

- BV прицврстување на проводниците без завртки 1.5-2.5mm²
- 2P+E шуко+капак
- 16A 250V~, тип VE13

SOCKET SCHUKO+COVER 2P+E 16A 250V~ BV

- BV plug-in contacts 1.5-2.5mm²
- 2P+E schuko+cover
- 16A 250V~, type VE13



S O C K E T S V E

ПРИКЛУЧНИЦА ФРАНЦУСКА 2P+E 16A 250V~ __ XO

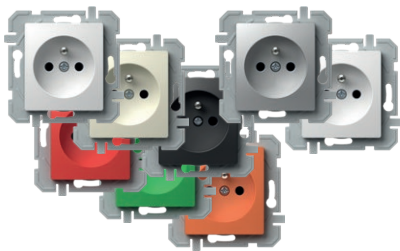

- VE40PWXO
- VE40IWXO
- VE40ESXO
- VE40COXO
- VE40NBXO
- VE40RDXO
- VE40GRXO
- VE40ORXO

- прицврстување на проводниците со завртки 1.5-2.5mm²
- XO без рамка
- 2P+E француска
- 16A 250V~, тип VE40

SOCKET FRENCH 2P+E 16A 250V~ __ XO

- screw contacts 1.5-2.5mm²
- XO without surround
- 2P+E French
- 16A 250V~, type VE40



ПРИКЛУЧНИЦА ФРАНЦУСКА+КАПАК 2P+E 16A 250V~ __ XO



- VE41PTXO
- VE41ITXO
- VE41STXO
- VE41PTXO
- VE41BTXO
- VE41PPXO

- прицврстување на проводниците со завртки 1.5-2.5mm²
- XO без рамка
- 2P+E француска+капак
- 16A 250V~, тип VE41

SOCKET FRENCH+COVER 2P+E 16A 250V~ __ XO

- screw contacts 1.5-2.5mm²
- XO without surround
- 2P+E French+cover
- 16A 250V~, type VE41



ПРИКЛУЧНИЦА ФРАНЦУСКА 2P+E 16A 250V~ BV __ XO

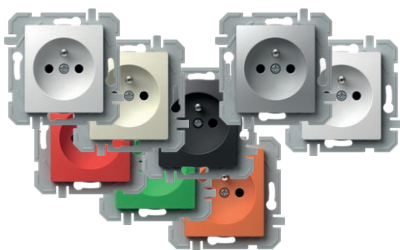

- VE42PWXO
- VE42IWXO
- VE42ESXO
- VE42COXO
- VE42NBXO
- VE42RDXO
- VE42GRXO
- VE42ORXO

- BV прицврстување на проводниците без завртки 1.5-2.5mm²
- XO без рамка
- 2P+E француска
- 16A 250V~, тип VE42

SOCKET FRENCH 2P+E 16A 250V~ BV __ XO

- BV plug-in contacts 1.5-2.5mm²
- XO without surround
- 2P+E French
- 16A 250V~, type VE42



ПРИКЛУЧНИЦА ФРАНЦУСКА+КАПАК 2P+E 16A 250V~ BV __ XO

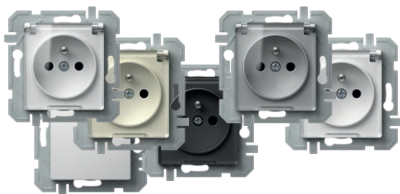

- VE43PTXO
- VE43ITXO
- VE43STXO
- VE43PTXO
- VE43BTXO
- VE43PPXO

- BV прицврстување на проводниците без завртки 1.5-2.5mm²
- XO без рамка
- 2P+E француска+капак
- 16A 250V~, тип VE43

SOCKET FRENCH+COVER 2P+E 16A 250V~ BV __ XO

- BV plug-in contacts 1.5-2.5mm²
- XO without surround
- 2P+E French+cover
- 16A 250V~, type VE43



ПРИКЛУЧНИЦА ФРАНЦУСКА 2P+E 16A 250V~



- VE40PW
- VE40IW
- VE40ES
- VE40CO
- VE40NB

- прицврстување на проводниците со завртки 1.5-2.5mm²
- 2P+E француска
- 16A 250V~, тип VE40

SOCKET FRENCH 2P+E 16A 250V~

- screw contacts 1.5-2.5mm²
- 2P+E French
- 16A 250V~, type VE40



ПРИКЛУЧНИЦА ФРАНЦУСКА+КАПАК 2P+E 16A 250V~



- VE41PT
- VE41IT
- VE41BT
- VE41ST

- прицврстување на проводниците со завртки 1.5-2.5mm²
- 2P+E француска+капак
- 16A 250V~, тип VE41

SOCKET FRENCH+COVER 2P+E 16A 250V~

- screw contacts 1.5-2.5mm²
- 2P+E French+cover
- 16A 250V~, type VE41



ПРИКЛУЧНИЦА ФРАНЦУСКА 2P+E 16A 250V~ BV



- VE42PW
- VE42IW
- VE42ES
- VE42CO
- VE42NB

- BV прицврстување на проводниците без завртки 1.5-2.5mm²
- 2P+E француска
- 16A 250V~, тип VE42

SOCKET FRENCH 2P+E 16A 250V~ BV

- BV plug-in contacts 1.5-2.5mm²
- 2P+E French
- 16A 250V~, type VE42



ПРИКЛУЧНИЦА ФРАНЦУСКА+KS+КАПАК 2P+E 16A 250V~ BV



- VE43PT
- VE43IT
- VE43BT
- VE43ST

- BV прицврстување на проводниците без завртки 1.5-2.5mm²
- 2P+E француска+капак
- 16A 250V~, тип VE43

SOCKET FRENCH+COVER 2P+E 16A 250V~ BV

- BV plug-in contacts 1.5-2.5mm²
- 2P+E French+cover
- 16A 250V~, type VE43



ПРИКЛУЧНИЦА ШУКО ДВОЈНА 2P+E 16A 250V~



- VE16PWKS
- VE16WKS
- VE16ESKS
- VE16NBKS

- 2P+E шуко двојна
- 16A 250V~, тип VE16
- во согласност со IEC 60884-1, CEE7
- прицврстување на проводниците со завртки 1.5-2.5mm²
- заштита од допир на контактите

SOCKET SCHUKO DOUBLE 2P+E 16A 250V~

- 2P+E schuko double
- 16A 250V~, type VE16
- in accordance with IEC 60884-1, CEE7
- screw contacts 1.5-2.5 mm²
- KS shuttered live contacts



ПРИКЛУЧНИЦА ФРАНЦУСКА ДВОЈНА 2P+E 16A 250V~ BV



- VE46PWKS
- VE46WKS
- VE46ESKS
- VE46NBKS

- 2P+E француска двојна
- 16A 250V~, тип VE46
- во согласност со IEC 60884-1, CEE7; NF C 61-314, CSN 33 2318; PN-E 93201
- прицврстување на проводниците со завртки 1,5-2,5 mm²
- заштита од допир на контактите

SOCKET FRENCH DOUBLE 2P+E 16A 250V~

- 2P+E French double
- 16A 250V~, type VE46
- in accordance with IEC 60884-1, CEE7; NF C 61-314, CSN 33 2318; PN-E 93201
- screw contacts 1,5-2,5 mm²
- KS shuttered live contacts



ПРИКЛУЧНИЦА 2P 16A 250V~



- VE30PW
- VE30IW
- VE30ES
- VE30NB

- 2P без контакт за заземјување
- 16A 250V~
- во согласност со EN 60884-1, CEE7 (лист I)
- прицврстување на проводниците со завртки 1.5-2.5mm²

SOCKET 2P 16A 250V~

- 2P without earthing contact
- 16A 250V~
- in accordance with EN 60884-1, CEE7 (standard sheet I)
- screw contacts 1.5-2.5mm²

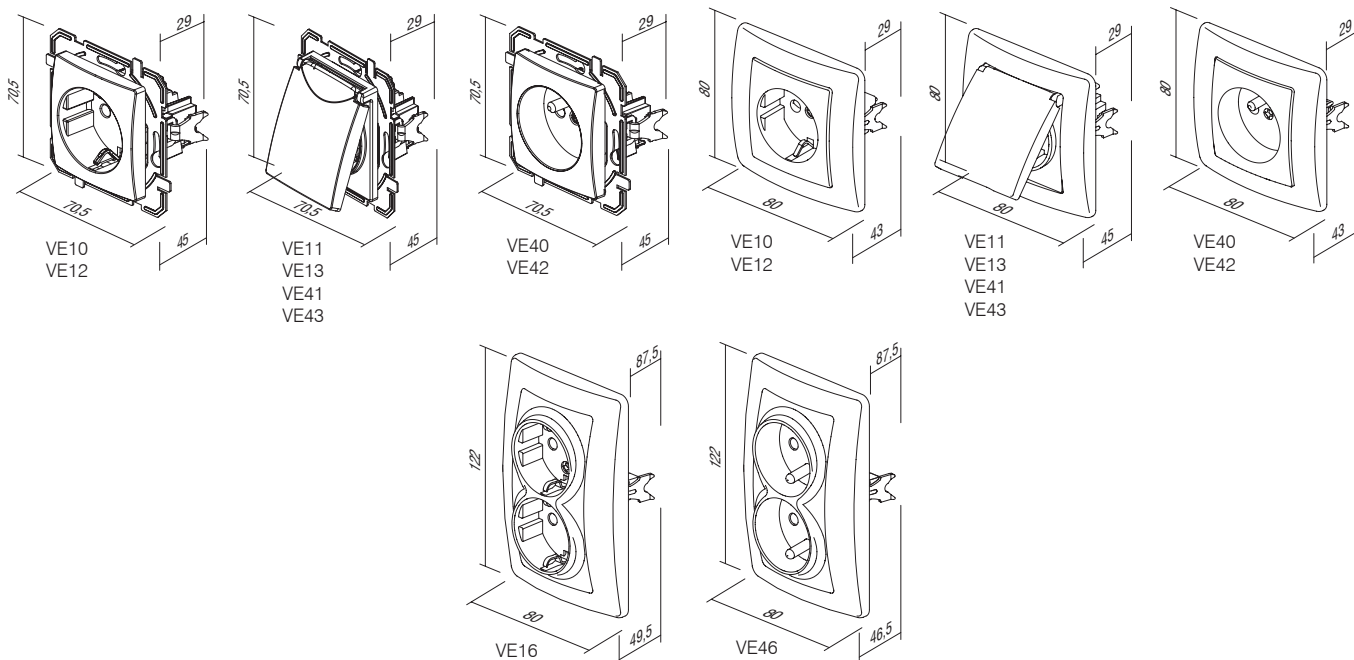



KE37

PW

тип type	назив description	технички податоци technical data	боја colour
KE11	ПРИКЛУЧНИЦА TV-R КРАЈНА SOCKET TV-R END-LINE	1dB	<input type="checkbox"/> PW бела-сјај polar white
KE12	ПРИКЛУЧНИЦА TV-R ПРЕОДНА SOCKET TV-R THROUGHPASS	10dB	<input type="checkbox"/> IW крем-сјај ivory white
KE16	ПРИКЛУЧНИЦА SAT-TV-R КРАЈНА SOCKET SAT-TV-R END-LINE	3dB	<input type="checkbox"/> ES сребрена-мат elox silver
⋮	⋮	⋮	<input type="checkbox"/> CO бели дуропласт white thermoset
⋮	⋮	⋮	<input type="checkbox"/> NB црна-сјај night black

ПРИКЛУЧНИЦА TV-R КРАЈНА 1dB



KE11

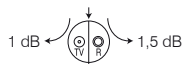

- TV-R крајна
- фреквентен појас 5÷862MHz
- редуција: R-1.5dB, TV-2dB
- во согласност со EN 50083-1
- прицврстување со завртки

SOCKET TV-R END-LINE 1dB

- TV-R end-line
- frequency range 5÷862MHz
- reduction: R-1.5dB, TV-1dB
- in accordance with EN 50083-1
- screw contacts

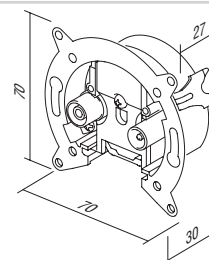

ПРИКЛУЧНИЦА TV-R ПРЕОДНА 10dB



KE12

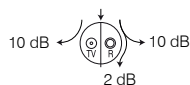

- TV-R преодна приклучница
- фреквентен појас 5÷862MHz
- редуција: R-10dB, TV-10dB, премин-2dB
- во согласност со EN 50083-1
- прицврстување со завртки

SOCKET TV-R THROUGHPASS 10dB

- TV-R throughpass
- frequency range 5÷862MHz
- reduction: R-10dB, TV-10dB, trough-2dB
- in accordance with EN 50083-1
- screw contacts

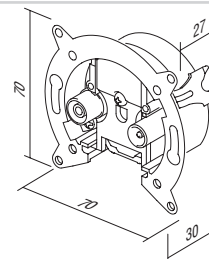

ПРИКЛУЧНИЦА SAT-TV-R КРАЈНА 3dB



KE16

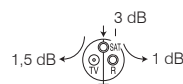

- SAT-TV-R крајна
- фреквентен појас 5÷2400MHz
- редуција: R-1dB, TV-1.5dB, SAT-3dB
- вградување во дозна Ø60 со куки или завртки
- во согласност со EN 50083-1
- прицврстување на проводниците со завртки

SOCKET SAT-TV-R END-LINE 3dB

- SAT-TV-R end-line
- frequency range 5÷2400MHz
- reduction: R-1dB, TV-1.5dB, SAT-3dB
- for mounting in round box Ø60 with claws or screws
- in accordance with EN 50083-1
- screw contacts

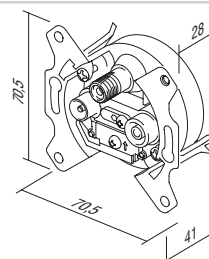

ПРИКЛУЧНИЦА TEL KS RJ11 6/4

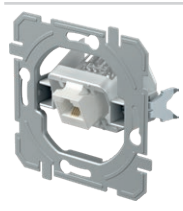

KE36

- KS keystone стандард за прицврстување
- RJ11 6/4
- во согласност со IEC 60603-7

SOCKET TEL KS RJ11 6/4

- KS keystone fixing standard
- RJ11 6/4
- in accordance with IEC 60603-7

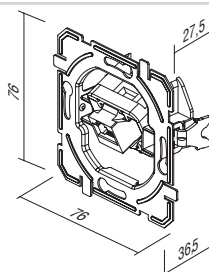

ПРИКЛУЧНИЦА CAT5e KS RJ45 8/8

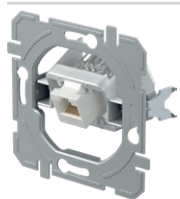

KE37

- KS keystone стандард за прицврстување
- CAT5e, RJ45 8/8
- во согласност со IEC 60603-7

SOCKET CAT5e KS RJ45 8/8

- KS keystone fixing standard
- CAT5e, RJ45 8/8
- in accordance with IEC 60603-7

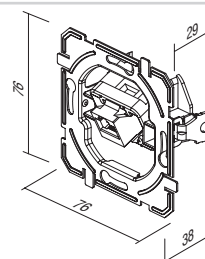

ПРИКЛУЧНИЦА CAT6s KS RJ45 8/8 SLIM

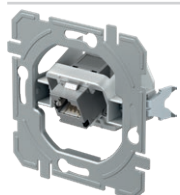

KE40

- KS keystone стандард за прицврстување
- CAT6s, RJ45 8/8
- во согласност со IEC 60603-7

SOCKET CAT6s KS RJ45 8/8 SLIM

- KS keystone fixing standard
- CAT6s, RJ45 8/8
- in accordance with IEC 60603-7

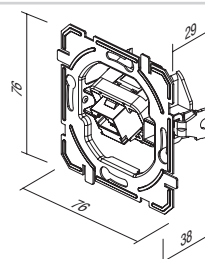

ПРИКЛУЧНИЦА TEL KS ДВОЈНА 2x RJ11 6/4

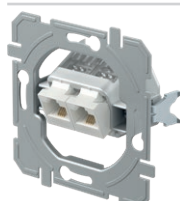

KE38

- KS keystone стандард за прицврстување
- 2x RJ11 6/4
- во согласност со IEC 60603-7

SOCKET TEL KS DOUBLE 2x RJ11 6/4

- KS keystone fixing standard
- 2x RJ11 6/4
- in accordance with IEC 60603-7

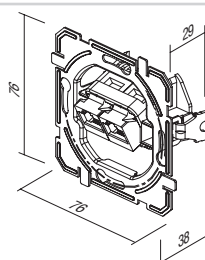

ПРИКЛУЧНИЦА CAT5e KS ДВОЈНА 2x RJ45 8/8

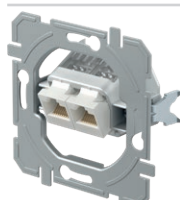

KE39

- KS keystone стандард за прицврстување
- 2x CAT5e, RJ45 8/8
- во согласност со IEC 60603-7

SOCKET CAT5e KS DOUBLE 2x RJ45 8/8

- KS keystone fixing standard
- 2x CAT5e, RJ45 8/8
- in accordance with IEC 60603-7

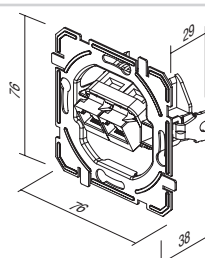

ПРИКЛУЧНИЦА CAT6s KS ДВОЈНА 2x RJ45 8/8 SLIM



KE41

- KS keystone стандард за прицврстување
- 2x CAT6s, RJ45 8/8
- во согласност со IEC 60603-7

SOCKET CAT6s KS DOUBLE 2x RJ45 8/8 SLIM

- KS keystone fixing standard
- 2x CAT6s, RJ45 8/8
- in accordance with IEC 60603-7

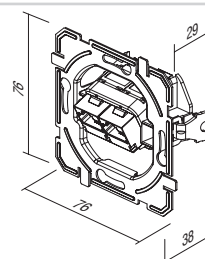

АДАПТЕР KS ЕДИНЕЧЕН

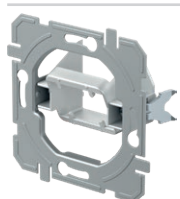

KE45

- KS keystone стандард за прицврстување - единечен
- AMP, Avaya, Brandrex, FMT, Mico, Tyco, ...
- модулот за комуникација не е вграден

ADAPTER KS SINGLE

- KS keystone fixing standard - single
- AMP, Avaya, Brandrex, FMT, Mico, Tyco, ...
- communication module not included

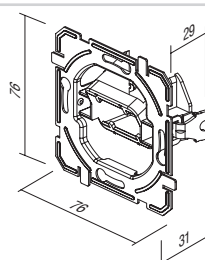

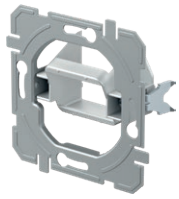

KE46

АДАПТЕР KS ДВОЕН

- KS keystone стандард за прицврстување - двоен
- AMP, Tyco, ...
- модулот за комуникација не е вграден

ADAPTER KS DOUBLE

- KS keystone fixing standard - double
- AMP, Tyco, ...
- communication module not included

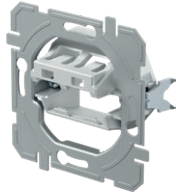
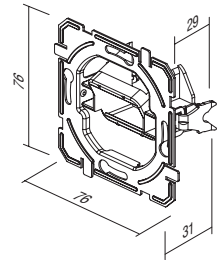

KE47

АДАПТЕР PD ДВОЕН

- PD Panduit MiniCOM стандард за прицврстување - двоен
- модулот за комуникација не е вграден

ADAPTER PD DOUBLE

- PD Panduit Mini-COM fixing standard - double
- communication module not included

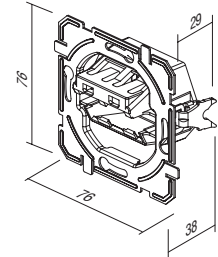

ПРИКЛУЧНИЦА TV ОСНОВНА 0dB



- KE10PW
- KE10IW
- KE10ES
- KE10CO
- KE10NB

- TV основна
- редуција 0dB
- заден конектор – F стандард

SOCKET TV BASIC 0dB

- TV basic
- reduction 0dB
- back connector – F standard



ПРИКЛУЧНИЦА TV-R КРАЈНА 1dB



- KE11PW
- KE11IW
- KE11ES
- KE11CO
- KE11NB

- TV-R крајна
- фреквентен појас 5÷862MHz
- редуција: R-1.5dB, TV-2dB
- во согласност со EN 50083-1
- прицврстување со завртки

SOCKET TV-R END-LINE 1dB

- TV-R end-line
- frequency range 5÷862 MHz
- reduction: R-1.5dB, TV-1dB
- in accordance with EN 50083-1
- screw contact



ПРИКЛУЧНИЦА TV-R ПРЕОДНА 10dB



- KE12PW
- KE12IW
- KE12ES
- KE12CO
- KE12NB

- TV-R преодна приклучница
- фреквентен појас 5÷862MHz
- редуција: R-10dB, TV-10dB, премин-2dB
- во согласност со EN 50083-1
- прицврстување со завртки

SOCKET TV-R TROUGHPASS 10dB

- TV-R troughpass
- frequency range 5÷862 MHz
- reduction: R-10dB, TV-10dB, trough-2dB
- in accordance with EN 50083-1
- screw contacts



ПРИКЛУЧНИЦА SAT-TV-R КРАЈНА 3dB



- KE16PW
- KE16IW
- KE16ES
- KE16CO
- KE16NB

- SAT-TV-R крајна
- фреквентен појас 5÷2400 MHz
- редуција: R-1dB, TV-1.5dB, SAT-3dB
- во согласност со EN 50083-1
- прицврстување со завртки

SOCKET SAT-TV-R END-LINE 3dB

- SAT-TV-R end-line
- frequency range 5÷2400 MHz
- reduction: R-1dB, TV-1.5dB, SAT-3dB
- in accordance with EN 50083-1
- screw contacts



ПРИКЛУЧНИЦА АУДИО 2xRCA



- KE22PW
- KE22IW
- KE22ES
- KE22CO
- KE22NB

- аудио 2xRCA
- поврзување проводниците со лемење

SOCKET AUDIO 2xRCA

- audio 2xRCA
- soldering connection of cable



ПРИКЛУЧНИЦА ЗА АУДИО ЗВУЧНИЦИ



- KE23PW
- KE23IW
- KE23ES
- KE23CO
- KE23NB

- аудио 2x Ø4mm
- за приклучување на звучниот проводник, приклучок Ø4mm или виљушката кабел палуча
- поврзување на каблите од задната страна со залемување

SOCKET AUDIO LOUDSPEAKERS

- audio 2x Ø4mm
- to accommodate speaker wire, banana plug Ø4mm or spades
- soldering connection of cable at the back side



ПРИКЛУЧНИЦА TEL KS RJ11 6/4

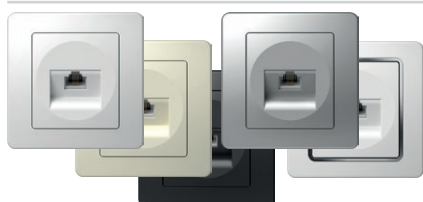

- KE36PW
- KE36IW
- KE36ES
- KE36CO
- KE36NB

- KS keystone стандард за прицврстување
- RJ11 6/4
- во согласност со IEC 60603-7

SOCKET TEL KS RJ11 6/4

- KS keystone fixing standard
- RJ11 6/4
- in accordance with IEC 60603-7





- KE37PW
- KE37IW
- KE37ES
- KE37CO
- KE37NB

ПРИКЛУЧНИЦА CAT5e KS RJ45 8/8

- KS keystone стандард за прицврстување
- CAT5e, RJ45 8/8
- во согласност со IEC 60603-7

SOCKET CAT5e KS RJ45 8/8

- KS keystone fixing standard
- CAT5e, RJ45 8/8
- in accordance with IEC 60603-7



- KE40PW
- KE40IW
- KE40ES
- KE40CO
- KE40NB

ПРИКЛУЧНИЦА CAT6s KS RJ45 8/8 SLIM

- KS keystone стандард за прицврстување
- CAT6s, RJ45 8/8
- во согласност со IEC 60603-7

SOCKET CAT6s KS RJ45 8/8 SLIM

- KS keystone fixing standard
- CAT6s, RJ45 8/8
- in accordance with IEC 60603-7



- KE38PW
- KE38IW
- KE38ES
- KE38CO
- KE38NB

ПРИКЛУЧНИЦА TEL KS ДВОЈНА 2x RJ11 6/4

- KS keystone стандард за прицврстување
- 2x RJ11, 6/4
- во согласност со IEC 60603-7

SOCKET TEL KS DOUBLE 2x RJ11 6/4

- KS keystone fixing standard
- 2x RJ11, 6/4
- in accordance with IEC 60603-7



- KE39PW
- KE39IW
- KE39ES
- KE39CO
- KE39NB

ПРИКЛУЧНИЦА CAT5e KS ДВОЈНА 2x RJ45 8/8

- KS keystone стандард за прицврстување
- 2x CAT5e, RJ45 8/8
- во согласност со IEC 60603-7

SOCKET CAT5e KS DOUBLE 2x RJ45 8/8

- KS keystone fixing standard
- 2x CAT5e, RJ45 8/8
- in accordance with IEC 60603-7



- KE41PW
- KE41IW
- KE41ES
- KE41CO
- KE41NB

ПРИКЛУЧНИЦА CAT6s KS ДВОЈНА 2x RJ45 8/8 SLIM

- KS keystone стандард за прицврстување
- 2x CAT6s, RJ45 8/8
- во согласност со IEC 60603-7

SOCKET CAT6s KS DOUBLE 2x RJ45 8/8 SLIM

- KS keystone fixing standard
- 2x CAT6s, RJ45 8/8
- in accordance with IEC 60603-7

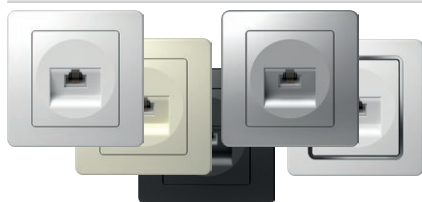

- KE35PW
- KE35IW
- KE35ES
- KE35CO
- KE35NB

ПРИКЛУЧНИЦА TEL LT RJ11 6/4

- TEL LT завртка
- прицврстување на проводниците со завртки
- RJ11 6/4
- во согласност со IEC 60603-7

SOCKET TEL LT RJ11 6/4

- TEL LT screw
- screw contacts
- RJ11 6/4
- in accordance with IEC 60603-7

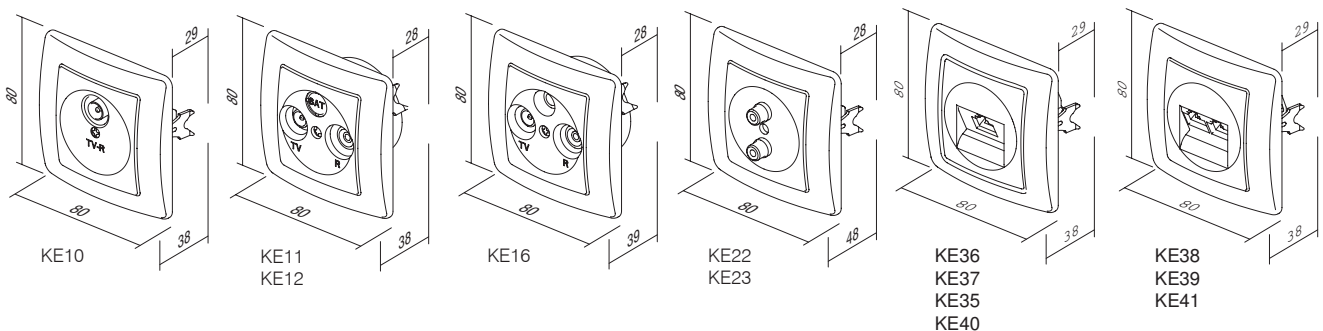

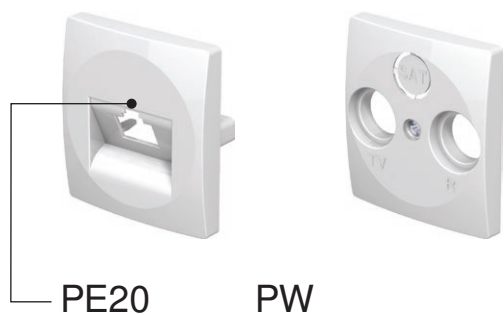

тип type	назив description	технички податоци technical data	боја colour
PE10	КАПАК TV-R COVER TV-R	2P/3P	<input type="checkbox"/> PW бела-сјај polar white
PE20	КАПАК KS ЕДИНЕЧЕН COVER KS SINGLE		<input type="checkbox"/> IW крем-сјај ivory white
PE21	КАПАК KS ДВОЕН COVER KS DOUBLE		<input type="checkbox"/> ES сребрена-мат elox silver
⋮	⋮	⋮	<input type="checkbox"/> CO бели дуропласт white thermoset
⋮	⋮	⋮	<input type="checkbox"/> NB црна-сјај night black

КАПАК TV-R 2P/3P

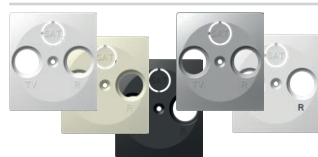

- PE10PW
- PE10IW
- PE10ES
- PE10CO
- PE10NB

- TV-R капак, 2P или 3P со завртка

COVER TV-R 2P/3P

- TV-R cover, 2P or 3P with screw



КАПАК KS ЕДИНЕЧЕН

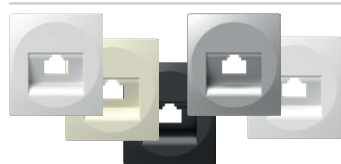

- PE20PW
- PE20IW
- PE20ES
- PE20CO
- PE20NB

- KS капак единечен

COVER KS SINGLE

- KS cover single



КАПАК KS ДВОЕН

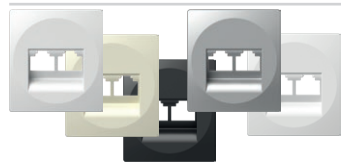

- PE21PW
- PE21IW
- PE21ES
- PE21NB

- KS капак двоен

COVER KS DOUBLE

- KS cover double



КАПАК TAE/TDO



- PE30PW
- PE30IW
- PE30ES
- PE30NB

- TAE или TDO капак со завртка

COVER TAE/TDO

- TAE or TDO cover with screw

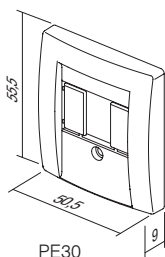

PE30

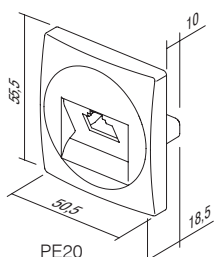

PE20

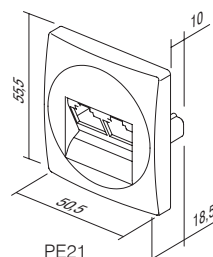

PE21

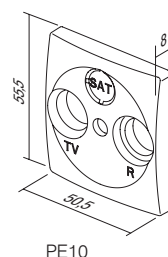

PE10



EE15

PW

тип type	назив description	технички податоци technical data	боја colour
EE15	ПРЕКИНУВАЧ ДИМЕР РОТАЦИОНЕН MEN <i>DIMMER ROTATIVE 2WAY</i>	RL 400W	<input type="checkbox"/> PW бела-сјај <i>polar white</i>
EE16	ПРЕКИНУВАЧ ДИМЕР РОТАЦИОНЕН MEN <i>DIMMER ROTATIVE 2WAY</i>	RLC 400W	<input type="checkbox"/> IW крем-сјај <i>ivory white</i>
EE19	ПРЕКИНУВАЧ ДИМЕР РОТАЦИОНЕН MEN <i>DIMMER ROTATIVE 2WAY</i>	LED 100W	<input type="checkbox"/> ES сребрена-мат <i>elox silver</i>
⋮	⋮	⋮	<input type="checkbox"/> CO бели дуропласт <i>white thermoset</i>
⋮	⋮	⋮	<input type="checkbox"/> NB црна-сјај <i>night black</i>

ПРЕКИНУВАЧ ПОТЕНЦИОМЕТАР (ДИМЕР) РОТАЦИОНЕН MEN RL 400W



EE15

- ротационен со наизменичен прекинувач
- оптоварување RL, 40W - 400W
- можно поврзување со наизменичен прекинувач
- не е дозволено поврзување на повеќе прекинувачи потенциометри (димери)
- во согласност со EN 60669-1 и EN 60669-2-1
- прицврстување на проводниците со завртки 1.5 mm²
- напојување 230V~ 50Hz
- дијаметар за наставување на копче Ø6mm
- заменлив осигурувач вклучен

DIMMER ROTATIVE 2WAY RL 400W

- rotation control with 2-way switch
- load RL, 40W - 400W
- 2-way switch combination is possible
- more dimmers combination is not allowed
- in accordance with EN 60669-1 and EN 60669-2-1
- plug-in contacts 1.5mm²
- supply 230V~ 50Hz
- button inner diameter Ø6mm
- replaceable fuse included

ПРЕКИНУВАЧ ПОТЕНЦИОМЕТАР (ДИМЕР) РОТАЦИОНЕН MEN RLC 400W



EE16

- ротационен со наизменичен прекинувач
- оптоварување RLC, 20W - 400W
- можно поврзување со наизменичен прекинувач
- не е дозволено поврзување на повеќе прекинувачи потенциометри (димери)
- во согласност со EN 60669-1 и EN 60669-2-1
- прицврстување на проводниците со завртки 1.5 mm²
- напојување 230V~ 50Hz
- дијаметар за наставување на копче Ø6mm
- електронски осигурувач

DIMMER ROTATIVE 2WAY RLC 400W

- rotation control with 2-way switch
- load RLC, 20W - 400W
- 2-way switch combination is possible
- more dimmers combination is not allowed
- in accordance with EN 60669-1 and EN 60669-2-1
- plug-in contacts 1.5mm²
- supply 230V~ 50Hz
- button inner diameter Ø6mm
- electronic fuse

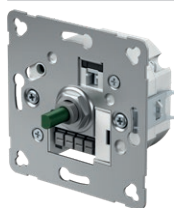

EE19

ПРЕКИНУВАЧ ПОТЕНЦИОМЕТАР (ДИМЕР) РОТАЦИОНЕН LED 100W

- ротационен со наизменичен прекинувач
- оптоварување: LED, 0-100W (max. 10 LED светилки)
GLS, 10-250W
- можно поврзување со наизменичен прекинувач
- не е дозволено поврзување на повеќе прекинувачи потенциометри (димери)
- во согласност со EN 60669-1 и EN 60669-2-1
- прицврстување на проводниците со завртки 1,5 mm²
- напојување 230V~ 50 Hz
- заменлив осигурувач вклучен
- дијаметар за наставување на копче Ø6mm

DIMMER ROTATIVE 2WAY LED 100W

- rotation control with 2-way switch
- load: LED, 0-100W (max. 10 LEDs)
GLS, 10-250W
- 2-way switch combination is possible
- more dimmers combination is not allowed
- in accordance with EN 60669-1 and EN 60669-2-1
- plug-in contacts 1.5mm²
- supply 230V~ 50Hz
- replaceable fuse included
- button inner diameter Ø6mm

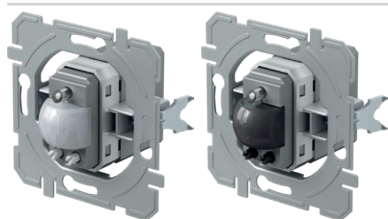

EE32A1
 EE32A2

IR ПРЕКИНУВАЧ 5A 250V~

- IR инфрацрвен прекинувач
- напојување 230V~ ±10 % 50Hz
- реле: 5A / 250V~ (zero crossing)
- степен на заштита: IP40
- пресек на жиците кај контактниот терминал: 0,75 - 2,5 mm²
- агол на детекција: до 110° на 20°C
- подрачје на детекција: околу 8 m на 20°C
- подесување на времетраењето: од околу 5 сек. до 12 мин.
- подесување на осветлувањето: од околу 5 до 200 LUX
- температура на работа: од 0°C до +40°C
- не е погоден за вградување во дозни, со длабочина од 45 mm
- само за внатрешна употреба

IR SWITCH 5A 230V~

- IR infrared switch
- supply voltage: 230V~ ±10 % 50Hz
- relay: 5A / 250V~ (zero crossing)
- protection rating: IP40
- cross-section of wires at the contact terminal: 0.75 - 2.5 mm²
- detection angle: up to 110° at 20°C
- detection area: approx. 8 m at 20°C
- adjustability of duration: from approx. 5 s to 12 min
- adjustability of brightness: from approx. 5 to 200 LUX
- operating temperature: from 0°C to +40°C
- not suitable for installation in 45 mm deep boxes
- only for indoor usage



EE67

USB-ПОЛНАЧ 5V 2,4A

- за полнење електронски уреди преку стандарден USB-приклучок (исто така компатибилен со уредите Apple)
- Напојување: 100-230 V~ 50/60 Hz
- потрошувачка за време на употреба: 300 mA при 100 V~ / 150 mA при 230 V~
- потрошувачка при мирување: 30 mW при 230 V~
- излезен напон: 5 VDC (±5 %) SELV
- флукуација на излезен напон: 150 mV
- номинален излезен напон: 2,4 A (±10 %)
- тип приклучок: USB A / USB A
- ефикасност: максимум 77 %
- работна температура: 0 °C /+ 45 °C (употреба во затворен простор)
- IP заштитна класа: IP20, само за внатрешна употреба
- безбедносна класа на уредот II
- пренапонска заштита (EN 62109): класа III
- контактни навртки максимум 2.5 mm²
- уред со офсет контакт минимум 3 mm
- е во согласност со стандардот EN 60950-1 и со директивите EMC и LVD

USB POWER SUPPLY UNIT 5V 2.4A

- for charging electronic devices via a standard USB port (also compatible with Apple devices)
- power supply: 100-230V~ 50/60Hz
- power consumption: 300mA at 100V~/150mA at 230V~
- standby power consumption: 30mW at 230V~
- nominal output voltage: 5 VCD (± 5%) SELV
- output ripple voltage: 150mV
- nominal output current: 2.4A (±10%)
- connector type: USB A / USB A
- efficiency: maximum of 77%
- operating temperature: 0°C/+45°C (indoor use)
- IP protection class: IP20, indoor use only
- class device II
- overvoltage category (EN 62109): Class III
- screw contacts: max. 2.5 mm²
- device with a contact gap of at least 3mm
- in accordance with the EN 60950-1 and LVD & EMC directives

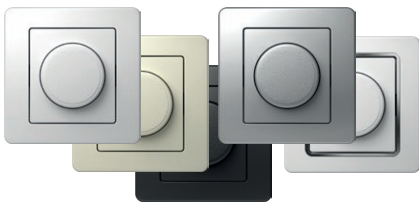

- EE15PW
- EE15IW
- EE15ES
- EE15CO
- EE15NB

ПРЕКИНУВАЧ ПОТЕНЦИОМЕТАР (ДИМЕР) РОТАЦИОНЕН MEN RL 400W

- ротационен со наизменичен прекинувач
- оптоварување RL, 40W - 400W
- можно поврзување со наизменичен прекинувач
- не е дозволено поврзување на повеќе прекинувачи потенциометри
- во согласност со EN 60669-1 и EN 60669-2-1
- прицврстување на проводниците со завртки 1.5 mm²
- напојување 230V~ 50Hz
- заменлив осигурувач вклучен



DIMMER ROTATIVE 2WAY RL 400W

- rotation control with 2-way switch
- load RL, 40W - 400W
- 2-way switch combination is possible
- more dimmers combination is not allowed
- in accordance with EN 60669-1 and EN 60669-2-1
- plug-in contacts 1.5mm²
- supply 230V~ 50Hz
- replaceable fuse included



- EE16PW
- EE16IW
- EE16ES
- EE16CO
- EE16NB

ПРЕКИНУВАЧ ПОТЕНЦИОМЕТАР (ДИМЕР) РОТАЦИОНЕН MEN RLC 400W

- ротационен со наизменичен прекинувач
- оптоварување RLC, 20W - 400W
- можно поврзување со наизменичен прекинувач
- не е дозволено поврзување на повеќе прекинувачи потенциометри
- во согласност со EN 60669-1 и EN 60669-2-1
- прицврстување на проводниците со завртки 1.5 mm²
- напојување 230V~ 50Hz
- електронски осигурувач



DIMMER ROTATIVE 2WAY RLC 400W

- rotation control with 2-way switch
- load RLC, 20W - 400W
- 2-way switch combination is possible
- more dimmers combination is not allowed
- in accordance with EN 60669-1 and EN 60669-2-1
- plug-in contacts 1.5mm²
- supply 230V~ 50Hz
- electronic fuse

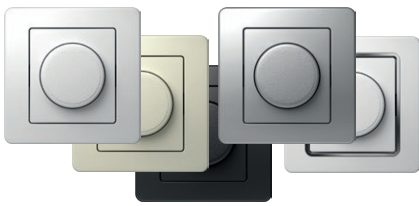

- EE19PW
- EE19IW
- EE19ES
- EE19CO
- EE19NB

ПРЕКИНУВАЧ ПОТЕНЦИОМЕТАР (ДИМЕР) РОТАЦИОНЕН MEN LED 100W

- ротационен со наизменичен прекинувач
- оптоварување: LED, 0-100W (max. 10 ЛЕД светилки)
GLS, 10-250W
- можно поврзување со наизменичен прекинувач
- не е дозволено поврзување на повеќе прекинувачи потенциометри
- во согласност со EN 60669-1 и EN 60669-2-1
- прицврстување на проводниците со завртки 1.5 mm²
- напојување 230V~ 50 Hz
- заменлив осигурувач вклучен



DIMMER ROTATIVE 2WAY LED 100W

- rotation control with 2-way switch
- load: LED, 0-100W (max. 10 LEDs)
GLS, 10-250W
- 2-way switch combination is possible
- more dimmers combination is not allowed
- in accordance with EN 60669-1 and EN 60669-2-1
- plug-in contacts 1.5mm²
- supply 230V~ 50Hz
- replaceable fuse included



- EE32PW
- EE32IW
- EE32ES
- EE32CO
- EE32NB

IR ПРЕКИНУВАЧ 5A 230V~

- IR инфрацрвен прекинувач
- напојување 230V~ ±10 % 50Hz
- реле: 5A / 250V~ (zero crossing)
- степен на заштита: IP40
- пресек на жиците кај контактниот терминал: 0,75 - 2,5 mm²
- агол на детекција: до 110° на 20°C
- подрачје на детекција: околу 8 m на 20°C
- подесување на времетраењето: од околу 5 сек. до 12 мин.
- подесување на осветлувањето: од околу 5 до 200 LUX
- температура на работа: од 0°C до +40°C
- не е погоден за вградување во дозни, со длабочина од 45 mm
- само за внатрешна употреба



IR SWITCH 5A 230V~

- IR infrared switch
- supply voltage: 230V~ ±10 % 50Hz
- relay: 5A / 250V~ (zero crossing)
- protection rating: IP40
- cross-section of wires at the contact terminal: 0.75 - 2.5 mm²
- detection angle: up to 110° at 20°C
- detection area: approx. 8 m at 20°C
- adjustability of duration: from approx. 5 s to 12 min
- adjustability of brightness: from approx. 5 to 200 LUX
- operating temperature: from 0°C to +40°C
- not suitable for installation in 45 mm deep boxes
- only for indoor usage



- EE67PW
- EE67IW
- EE67NB
- EE67ES

USB-ПОЛНАЧ 5V 2,4A

- за полнење електронски уреди преку стандарден USB-приклучок (исто така компатибилен со уредите Apple)
- Напојување: 100-230 V~ 50/60 Hz
- потрошувачка за време на употреба: 300 mA при 100 V~ / 150 mA при 230 V~
- потрошувачка при мирување: 30 mW при 230 V~
- излезен напон: 5 VDC ($\pm 5\%$) SELV
- флукутација на излезен напон: 150 mV
- номинален излезен напон: 2,4 A ($\pm 10\%$)
- тип приклучок: USB A / USB A
- ефикасност: максимум 77%
- работна температура: 0 °C /+ 45 °C (употреба во затворен простор)
- IP заштитна класа: IP20, само за внатрешна употреба
- безбедносна класа на уредот II
- пренапонска заштита (EN 62109): класа III
- контактни навртки максимум 2.5 mm²
- уред со офсет контакт минимум 3 mm
- е во согласност со стандардот EN 60950-1 и со директивите EMC и LVD



USB POWER SUPPLY UNIT 5V 2.4A

- for charging electronic devices via a standard USB port (also compatible with Apple devices)
- power supply: 100-230V~ 50/60Hz
- power consumption: 300mA at 100V~/150mA at 230V~
- standby power consumption: 30mW at 230V~
- nominal output voltage: 5 VCD ($\pm 5\%$) SELV
- output ripple voltage: 150mV
- nominal output current: 2.4A ($\pm 10\%$)
- connector type: USB A / USB A
- efficiency: maximum of 77%
- operating temperature: 0°C/+45°C (indoor use)
- IP protection class: IP20, indoor use only
- class device II
- overvoltage category (EN 62109): Class III
- screw contacts: max. 2.5 mm²
- device with a contact gap of at least 3mm
- in accordance with the EN 60950-1 and LVD & EMC directives

EE15, EE16, EE19

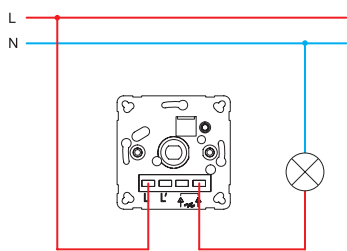

EE15, EE16, EE19

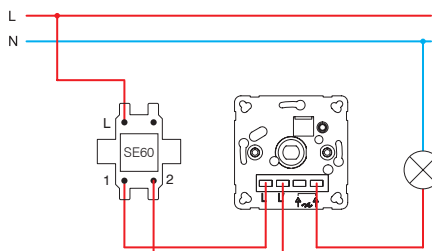

EE15, EE16, EE19

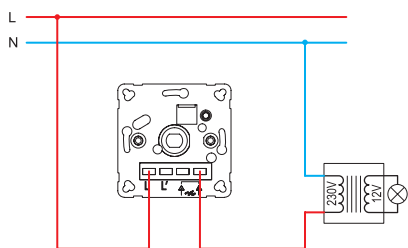

EE15, EE16, EE19

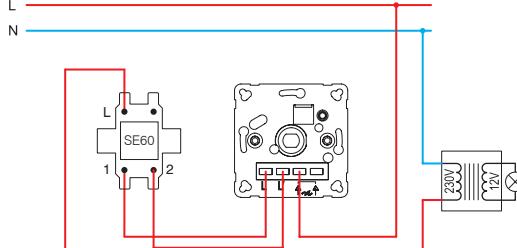

EE16, EE19

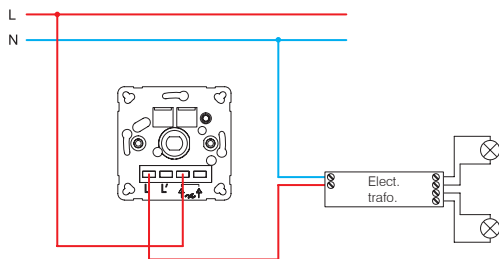

EE16, EE19

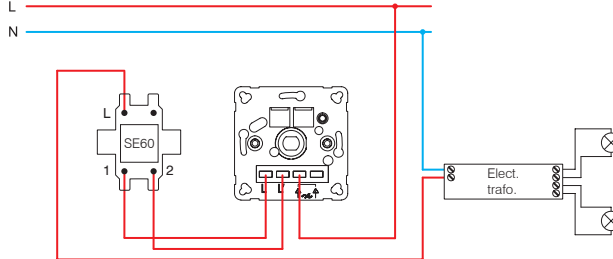

EE15 (40÷400W)

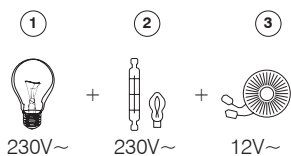

- 1 - инкадесцентна сијалица / incandescent lamp
- 2 - халогена сијалица / halogen lamp

EE16 (20÷400W)

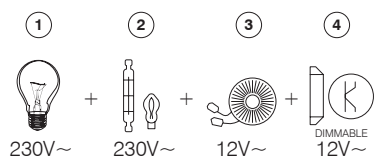

- 3 - класичан трансформатор / classical transformer
- 4 - Затемнувачки електронски трансформатор / dimmable electronic transformer

EE19 (GLS 10÷250W ; LED 0÷100W)

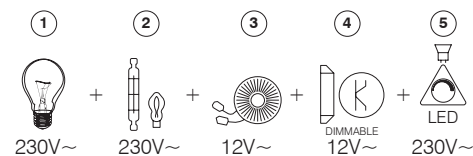

- 5 - затемнувачка LED светилка / dimmable LED lamp

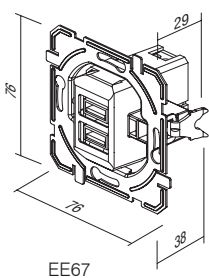

EE67

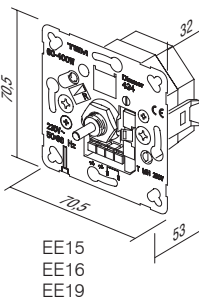

EE15
EE16
EE19

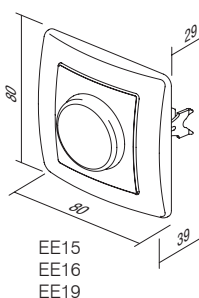

EE15
EE16
EE19

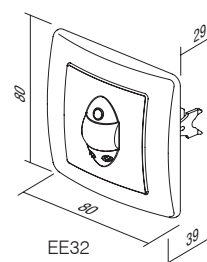

EE32

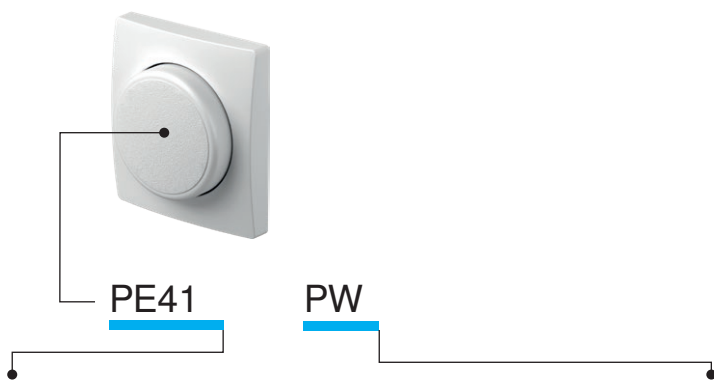

тип type	назив description	боја colour
PE41	КАПАК ЗА ПОТЕНЦИОМЕТАР (ДИМЕР) ПРЕКИНУВАЧ COVER DIMMER	<input type="checkbox"/> PW бела-сјај <i>polar white</i> <input type="checkbox"/> IW крем-сјај <i>ivory white</i> <input type="checkbox"/> ES сребрена-мат <i>elox silver</i> <input type="checkbox"/> CO бели дурупласт <i>white thermoset</i> <input type="checkbox"/> NB црна-сјај <i>night black</i>



- PE41PW
- PE41IW
- PE41NB
- PE41ES
- PE41CO

КАПАК ЗА ПОТЕНЦИОМЕТАР (ДИМЕР) ПРЕКИНУВАЧ Ø6

- капак за потенциометар (димер) прекинувач Ø6mm
- EE15, EE16, EE19

COVER DIMMER Ø6
- cover dimmer Ø6mm
- for EE15, EE16, EE19



- PE32PW
- PE32IW
- PE32NB
- PE32ES

КАПАК IR ПРЕКИНУВАЧ

- капак IR прекинувач

COVER IR SWITCH
- cover IR switch



- PE67PW
- PE67IW
- PE67NB
- PE67ES

КАПАК ЗА USB-ПОЛНАЧ

- капак за USB-полнач

USB SUPPLY UNIT COVER
- USB supply unit cover

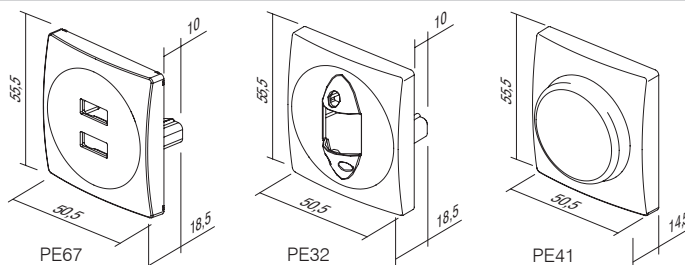

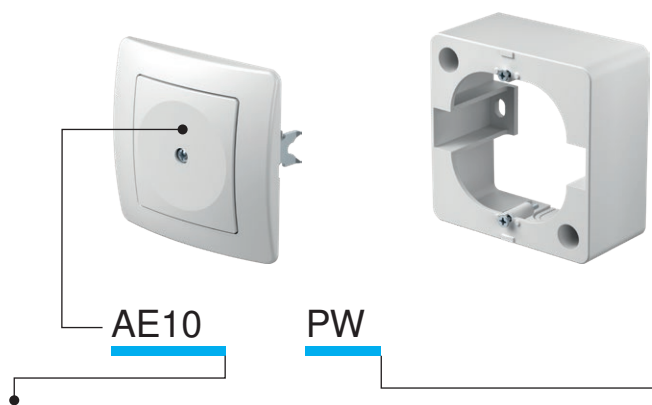

тип type	назив description	боја colour
AE10	ПОЛНИЛО BLANK	<input type="checkbox"/> PW бела-сјај polar white
AE20	ПРИКЛУЧОК ПЕТОПОЛЕН ПОСТОЈАН 3P+N+E 5X4mm ² CONNECTION BOX 3P+N+E 5X4mm ²	<input type="checkbox"/> IW крем-сјај ivory white
AE30	КУЌИШТЕ NO 1 SURFACE MOUNT BOX	<input type="checkbox"/> ES сребрена-мат elox silver
⋮	⋮	<input type="checkbox"/> CO бели дуропласт white thermoset
⋮	⋮	<input type="checkbox"/> NB црна-сјај night black

ПОЛНИЛО



- AE10PW
- AE10IW
- AE10NB
- AE10ES
- AE10CO

- за пополнување на празни отвори

BLANK

- for filling up empty spaces

КУТИЈА ЗА СТАЛЕН ПРИКЛУЧОК 3P+N+E 5X4MM²

- AE20PW
- AE20IW

- 3P+N+E постојан приклучок

- 16A 400V~

- во согласност со VDE 0601-1:2000

- зацврстување на проводниците со завртки 1.5-4mm²CONNECTION BOX 5POLE 3P+N+E 5x4mm²

- 3P+N+E connection box

- 16A 400V~

- in accordance with VDE 0606-1:2000

- screw contacts 1.5-4mm²

КУЌИШТЕ NO 1

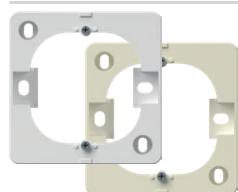

- AE30PW
- AE30IW

- надворешно (надсидно) куќиште IP55

SURFACE MOUNT BOX 1

- surface mounting box



НАДВОРЕШНО КУЌИШТЕ ЗА ДВОЈНА ПРИКЛУЧНИЦА

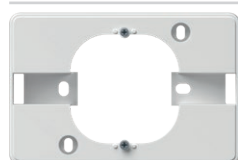

- AE31PW

- надворешно (надсидно) куќиште IP55

SURFACE MOUNT BOX FOR
EKONOMIK DOUBLE SOCKET

- surface mounting box



СИДНА ЗАШТИТА



- AE50PW
- AE50TS

- заштита за ѕидовите околу прекинувачот или приклучокот

WALL PROTECTION

- protects surface around socket or switch

ЗАШТИТА ЗА ДЕЦА KS



- AE51PW
- AE51IW

- KS заштита за деца од допир на контактите

CHILD PROTECTION KS

- KS additional child protection insert - shuttered live contacts

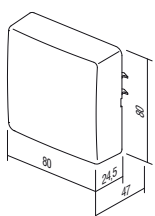

AE20

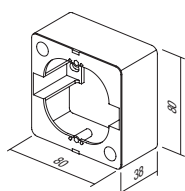

AE30

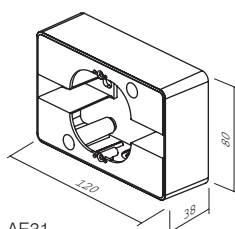

AE31

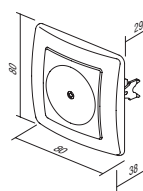

AE10

S U R R O U N D S O E

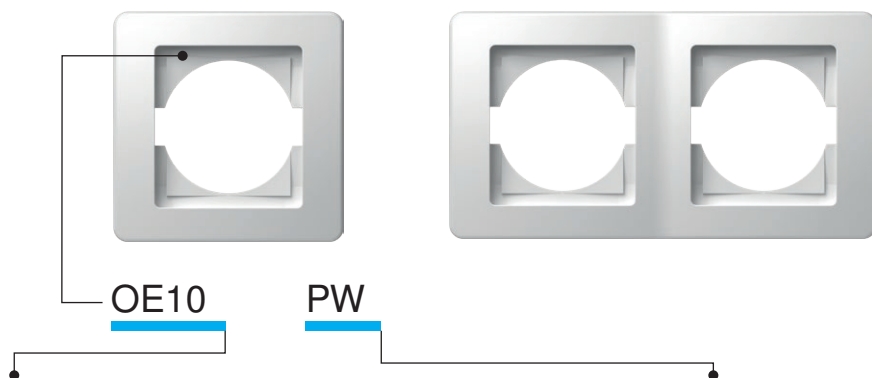

тип type	назив description	боја colour
OE10	РАМКА ЕКОНОМИК 1 SURROUND EKONOMIK 1	<input type="checkbox"/> PW бела-сјај polar white
OE20	РАМКА ЕКОНОМИК 2 ХОРИЗОНТАЛНА SURROUND EKONOMIK 2 HORIZONTAL	<input type="checkbox"/> IW крем-сјај ivory white
OE30	РАМКА ЕКОНОМИК 3 ХОРИЗОНТАЛНА SURROUND EKONOMIK 3 HORIZONTAL	<input type="checkbox"/> ES сребрена-мат elox silver
⋮	⋮	<input type="checkbox"/> CO бели дуропласт white thermoset
⋮	⋮	<input type="checkbox"/> NB црна-сјај night black

РАМКА ЕКОНОМИК 1



- OE10PW
- OE10IW
- OE10ES
- OE10CO
- OE10NB

- декоративна единечна рамка
- во согласност со EN 60669-1
SURROUND EKONOMIK 1
- decorative surround 1-gang
- in accordance with EN 60669-1

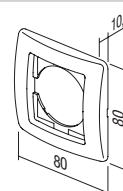

РАМКА ЕКОНОМИК 2 ХОРИЗОНТАЛНА



- OE20PW
- OE20IW
- OE20ES
- OE20CO
- OE20NB

- декоративна двојна хоризонтална рамка
- во согласност со EN 60669-1
SURROUND EKONOMIK 2 HORIZONTAL
- decorative surround 2-gang horizontal
- in accordance with EN 60669-1

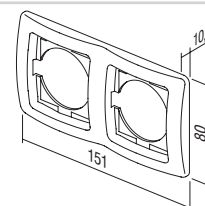

РАМКА ЕКОНОМИК 2 ВЕРТИКАЛНА



- OE21PW
- OE21IW
- OE21ES
- OE21CO
- OE21NB

- декоративна двојна вертикална рамка
- во согласност со EN 60669-1
SURROUND EKONOMIK 2 VERTICAL
- decorative surround 2-gang vertical
- in accordance with EN 60669-1

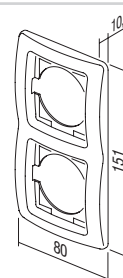

РАМКА ЕКОНОМИК 3 ХОРИЗОНТАЛНА



- OE30PW
- OE30IW
- OE30ES
- OE30CO
- OE30NB

- декоративна тројна хоризонтална рамка
- во согласност со EN 60669-1
SURROUND EKONOMIK 3 HORIZONTAL
- decorative surround 3-gang horizontal
- in accordance with EN 60669-1

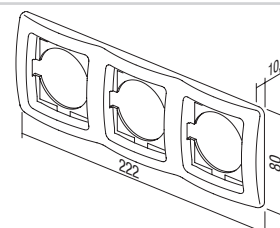



- OE31PW
- OE31IW
- OE31ES
- OE31CO
- OE31NB

РАМКА ЕКОНОМИК 3 ВЕРТИКАЛНА

- декоративна тројна вертикална рамка
- во согласност со EN 60669-1

SURROUND EKONOMIK 3 VERTICAL

- decorative surround 3-gang vertical
- in accordance with EN 60669-1

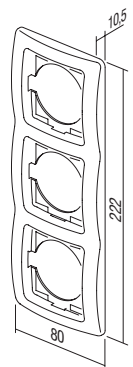

- OE40PW
- OE40IW
- OE40ES
- OE40NB

РАМКА ЕКОНОМИК 4 ХОРИЗОНТАЛНА

- декоративна четворна хоризонтална рамка
- во согласност со EN 60669-1

SURROUND EKONOMIK 4 HORIZONTAL

- decorative surround 4-gang horizontal
- in accordance with EN 60669-1

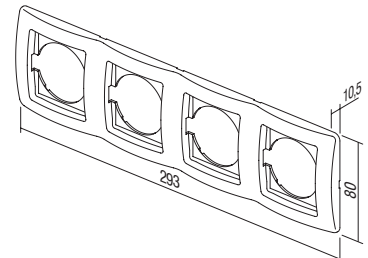

- OE41PW
- OE41IW
- OE41ES
- OE41NB

РАМКА ЕКОНОМИК 4 ВЕРТИКАЛНА

- декоративна четворна вертикална рамка
- во согласност со EN 60669-1

SURROUND EKONOMIK 4 VERTICAL

- decorative surround 4-gang vertical
- in accordance with EN 60669-1

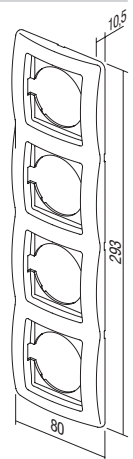

- OE50PW
- OE50IW
- OE50ES
- OE50NB

РАМКА ЕКОНОМИК 5 ХОРИЗОНТАЛНА

- декоративна 5-кратна хоризонтална рамка
- во согласност со EN 60669-1

SURROUND EKONOMIK 5 HORIZONTAL

- decorative surround 5-gang horizontal
- in accordance with EN 60669-1

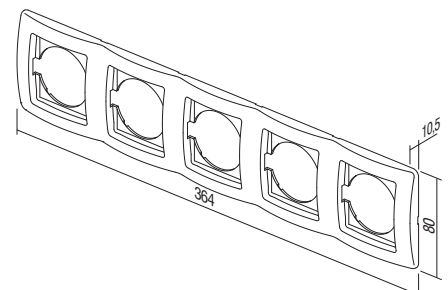

ДЕКОРАТИВНИ РАМКИЧКИ COLOR /
COLOR DECORATIVE FRAMES



OE90GR ЗЕЛЕНА /
GREEN

OE90BL СИНА /
BLUE

OE90VO ВИОЛЕТОВА /
VIOLET

OE90PI РОЗА /
PINK

OE90RD ЦРВЕНА /
RED

OE90YL ЖОЛТА /
YELLOW

OE90WH БЕЛА /
WHITE

OE90GY СИВА /
GREY

OE90BK ЦРНА /
BLACK

OE90MB МЕТ. СИНА /
MET. BLUE

OE90BZ БРОНЗЕНА /
BRONZE

OE90CR СРЕБРЕНА /
SILVER

OE90GO ЗЛАТНА /
GOLD





fontana



TEM



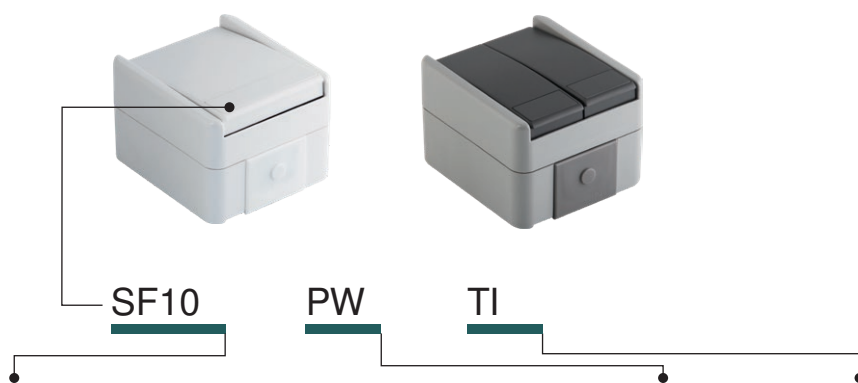

тип type	назив description	технички податоци technical data	боја colour	опис на опција 1 optional data 1
SF10	ПРЕКИНУВАЧ ЕДНОПОЛЕН SWITCH 1WAY	IP44 10AX 250V~	<input type="checkbox"/> PW бела-мат white-mat	TI сијаличка+индикација neon lamp+indication
SF11	ТАСТЕР ЕДНОПОЛЕН PUSH BUTTON 1WAY	IP44 10A 250V~	<input type="checkbox"/> GY сива-мат grey-mat	
SF20	ПРЕКИНУВАЧ ЕДНОПОЛЕН SWITCH 2POLE	IP44 10AX 250V~		
:	:	:		
:	:	:		

ПРЕКИНУВАЧ ЕДНОПОЛЕН IP44 10AX 250V~



- SF10PW
- SF10GY

- 10AX 250V~, тип SF10
- во согласност со EN 60669-1
- прицврстување на проводниците без завртки 1.5-2.5mm²

SWITCH 1WAY IP44 10AX 250V~
- 10AX 250V~, type SF10
- in accordance with EN 60669-1
- plug-in contacts 1.5-2.5mm²



ПРЕКИНУВАЧ ЕДНОПОЛЕН IP44 10AX~



- SF10PWTI
- SF10GYTI

- TI индикација+сијаличка
- 10AX 250V~, тип SF10
- во согласност со EN 60669-1
- прицврстување на проводниците без завртки 1.5-2.5mm²

SWITCH 1WAY IP44 10AX 250V~ __ TI
- TI indicator+neon lamp
- 10AX 250V~, type SF10
- in accordance with EN 60669-1
- plug-in contacts 1.5-2.5mm²



ТАСТЕР ЕДНОПОЛЕН IP44 10A 250V~ __ TI



- SF11PWTI
- SF11GYTI

- TI индикација+сијаличка
- 10A 250V~, тип SF11
- во согласност со EN 60669-1
- прицврстување на проводниците без завртки 1.5-2.5mm²

PUSH BUTTON 1WAY IP44 10A 250V~ __ TI
- TI indicator+neon lamp
- 10A 250V~, type SF11
- in accordance with EN 60669-1
- plug-in contacts 1.5-2.5mm²



ПРЕКИНУВАЧ ДВОПОЛЕН IP44 10AX 250V~















- SF20PW
- SF20GY

- 10AX 250V~, тип SF20
- во согласност со EN 60669-1
- прицврстување на проводниците без завртки 1.5-2.5mm²

SWITCH 2POLE IP44 10AX 250V~
- 10AX 250V~, type SF20
- in accordance with EN 60669-1
- plug-in contacts 1.5-2.5mm²



	<input type="checkbox"/> SF50PW <input checked="" type="checkbox"/> SF50GY	<p>ПРЕКИНУВАЧ СЕРИСКИ IP44 10AX 250V~</p> <ul style="list-style-type: none"> - 10AX 250V~, тип SF50 - во согласност со EN 60669-1 - прицврстување на проводниците без завртки 1.5-2.5mm² <p><i>SWITCH 2GANG-1WAY IP44 10AX 250V~</i></p> <ul style="list-style-type: none"> - 10AX 250V~, type SF50 - in accordance with EN 60669-1 - plug-in contacts 1.5-2.5mm² 	
	<input type="checkbox"/> SF51PW <input checked="" type="checkbox"/> SF51GY	<p>ТАСТЕР СЕРИСКИ IP44 10A 250V~</p> <ul style="list-style-type: none"> - 10A 250V~, тип SF51 - во согласност со EN 60669-1 - прицврстување на проводниците без завртки 1.5-2.5mm² <p><i>PUSH BUTTON 2GANG-1WAY IP44 10A 250V~</i></p> <ul style="list-style-type: none"> - 10A 250V~, type SF51 - in accordance with EN 60669-1 - plug-in contacts 1.5-2.5mm² 	
	<input type="checkbox"/> SF60PW <input checked="" type="checkbox"/> SF60GY	<p>ПРЕКИНУВАЧ НАИЗМЕНИЧЕН IP44 10AX 250V~</p> <ul style="list-style-type: none"> - 10AX 250V~, тип SF60 - во согласност со EN 60669-1 - прицврстување на проводниците без завртки 1.5-2.5mm² <p><i>SWITCH 2WAY IP44 10AX 250V~</i></p> <ul style="list-style-type: none"> - 10AX 250V~, type SF60 - in accordance with EN 60669-1 - plug-in contacts 1.5-2.5mm² 	
	<input type="checkbox"/> SF60PWTI <input checked="" type="checkbox"/> SF60GYTI	<p>ПРЕКИНУВАЧ НАИЗМЕНИЧЕН IP44 10AX 250V~ __ TI</p> <ul style="list-style-type: none"> - TI индикација+сијаличка - 10AX 250V~, тип SF60 - во согласност со EN 60669-1 - прицврстување на проводниците без завртки 1.5-2.5mm² <p><i>SWITCH 2WAY IP44 10AX 250V~ __ TI</i></p> <ul style="list-style-type: none"> - TI indicator+neon lamp - 10AX 250V~, type SF60 - in accordance with EN 60669-1 - plug-in contacts 1.5-2.5mm² 	
	<input type="checkbox"/> SF63PW <input checked="" type="checkbox"/> SF63GY	<p>ПРЕКИНУВАЧ ДВОЕН НАИЗМЕНИЧЕН IP44 10AX~</p> <ul style="list-style-type: none"> - 10AX 250V~, тип SF63 - во согласност со EN 60669-1 - прицврстување на проводниците без завртки 1.5-2.5mm² <p><i>SWITCH 2WAY DOUBLE IP44 10AX 250V~</i></p> <ul style="list-style-type: none"> - 10AX 250V~, type SF63 - in accordance with EN 60669-1 - plug-in contacts 1.5-2.5mm² 	
	<input type="checkbox"/> SF70PW <input checked="" type="checkbox"/> SF70GY	<p>ПРЕКИНУВАЧ ВКРСЕН IP44 10AX 250V~</p> <ul style="list-style-type: none"> - 10AX 250V~, тип SF70 - во согласност со EN 60669-1 - прицврстување на проводниците без завртки 1.5-2.5mm² <p><i>SWITCH INTERMEDIATE IP44 10AX 250V~</i></p> <ul style="list-style-type: none"> - 10AX 250V~, type SF70 - in accordance with EN 60669-1 - plug-in contacts 1.5-2.5mm² 	

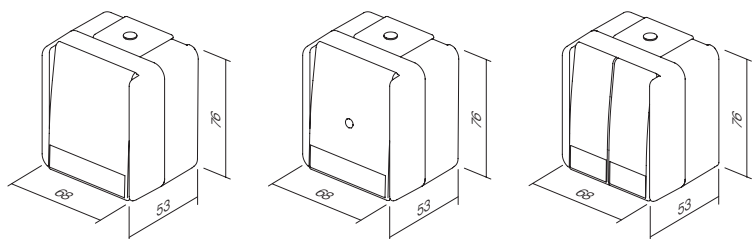

П Р И К Л У Ч Н И Ц И V F S O C K E T S

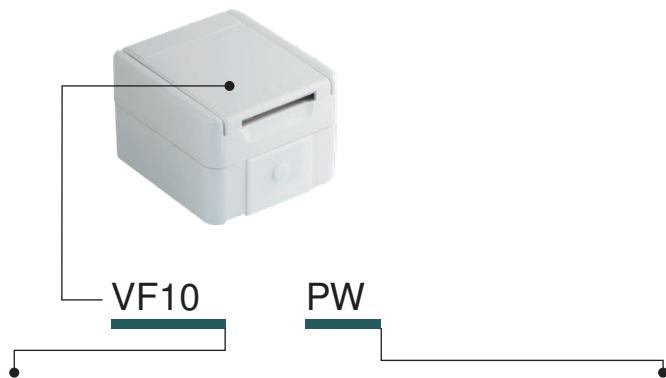

тип type	назив description	технички податоци technical data	боја colour
VF10	ПРИКЛУЧНИЦА ШУКО+КАПАК SOCKET SCHUKO+COVER	IP44 2P+E 16A 250V~	<input type="checkbox"/> PW бела-мат white-mat <input type="checkbox"/> GY сива-мат grey-mat

ПРИКЛУЧНИЦА ШУКО+КАПАК IP44 2P+E 16A 250V~



- VF10PW
- VF10GY

- прицврстување на проводниците со завртки 1.5-2.5mm²
- 2P+E шуко+капак
- 16A 250V~, тип VF10
- во согласност со EN 60884-1, CEE7

SOCKET SCHUKO+COVER IP44 2P+E 16A 250V~

- screw contacts 1.5-2.5mm²
- 2P+E schuko+cover
- 16A 250V~, type VF10
- in accordance with EN 60884-1, CEE7



ПРИКЛУЧНИЦА ШУКО+КАПАК IP44 2P+E 16A 250V~ BV



- VF12PW
- VF12GY

- BV прицврстување на проводниците без завртки 1.5-2.5mm²
- 2P+E шуко+капак
- 16A 250V~, тип VF12
- во согласност со EN 60884-1, CEE7

SOCKET SCHUKO+COVER IP44 2P+E 16A 250V~ BV

- BV plug-in contacts 1.5-2.5mm²
- 2P+E schuko+cover
- 16A 250V~, type VF12
- in accordance with EN 60884-1, CEE7

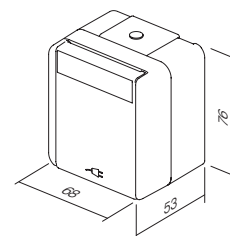

SF10
SF60

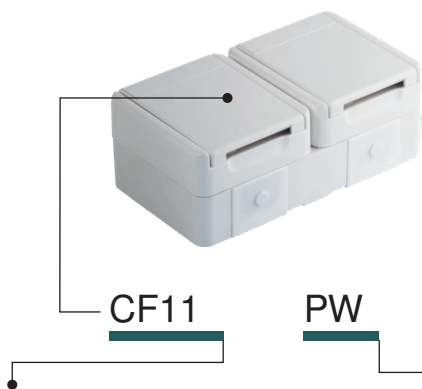

тип type	назив description	технички податоци technical data	боја colour
CF10	СЕТ ПРИКЛУЧНИЦИ ШУКО ДВОЕН ХОРИЗОНТАЛНИ <i>SOCKET SET SCHUKO DOUBLE HORIZ</i>	2x 2P+E 16A 250V~ IP44	<input type="checkbox"/> PW бела-мат <i>white-mat</i>
CF11	СЕТ ПРИКЛУЧНИЦИ ШУКО ДВОЕН ВЕРТИКАЛНИ <i>SOCKET SET SCHUKO DOUBLE VERT</i>	2x 2P+E 16A 250V~ IP44	<input checked="" type="checkbox"/> GY сива-мат <i>grey-mat</i>
CF12	СЕТ ПРИКЛУЧНИЦИ SCH + ПРЕКИНУВАЧ НАИЗМЕН. ХОРИЗОН. <i>SOCKET SCH+SWITCH 2WAY HORIZ</i>	16A + 10A 250V~ IP44	
⋮	⋮	⋮	



- CF10PW
 CF10GY

СЕТ ПРИКЛУЧНИЦИ ШУКО ДВОЈНИ ХОРИЗОНТАЛНИ IP44 2x 2P+E 16A 250V~

- прицврстување на проводниците со завртки 1.5-2.5mm²
- 2x 2P+E шуко+капак хоризонтално
- 16A 250V~, тип CF10
- во согласност со EN 60884-1, CEE7

SOCKET SET SCHUKO DOUBLE HORIZONTAL IP44 2x 2P+E 16A 250V~
- screw contacts 1.5-2.5mm²
- 2x 2P+E schuko+cover horizontal
- 16A 250V~, type CF10
- in accordance with EN 60884-1, CEE7



- CF11PW
 CF11GY

СЕТ ПРИКЛУЧНИЦИ ШУКО ДВОЈНИ ХОРИЗОНТАЛНИ IP44 2x 2P+E 16A 250V~

- прицврстување на проводниците со завртки 1.5-2.5mm²
- 2x 2P+E шуко+капак хоризонтално
- 16A 250V~, тип CF11
- во согласност со EN 60884-1, CEE7

SOCKET SET SCHUKO DOUBLE VERTICAL IP44 2x 2P+E 16A 250V~
- screw contacts 1.5-2.5mm²
- 2x 2P+E schuko+cover vertical
- 16A 250V~, type CF11
- in accordance with EN 60884-1, CEE7



- CF12PW
 CF12GY

СЕТ ПРИКЛУЧНИЦИ SCH + ПРЕКИНУВАЧ НАИЗМЕНИЧЕН ХОРИЗОНТАЛЕН IP44 16A + 10AX 250V~

- со завртки (приклучница), без завртки (прекинувач)
- прицврстување на проводниците 1.5-2.5mm²
- 2P+E шуко+капак+прекинувач наизменичен хоризонтален
- 16A + 10AX 250V~, тип CF12
- во согласност со EN 60884-1, CEE7, EN 60669-1

SOCKET SCH+SWITCH SET 2WAY HORIZONTAL IP44 16A + 10AX 250V~
- screw (socket), plug-in (switch) contacts 1.5-2.5mm²
- 2P+E schuko+cover + switch 2-way horizontal
- 16A + 10AX 250V~, type CF12
- in accordance with EN 60884-1, CEE7, EN 60669-1



СЕТ ПРИКЛУЧНИЦА SCH + ПРЕКИНУВАЧ НАИЗМЕНИЧЕН ВЕРТИКАЛЕН IP44 16A + 10AX 250V~



- CF13PW
- CF13GY

- со завртки (приклучница), без завртки (прекинувач) прицврстување на проводниците 1.5-2.5mm²
- 2P+E шуко+капак+прекинувач наизменичен вертикален
- 16A + 10AX 250V~, тип CF13
- во согласност со EN 60884-1, CEE7, EN 60669-1

SOCKET SCH+SWITCH 2WAY SET VERTICAL IP44 16A + 10AX 250V~

- screw (socket), plug-in (switch) contacts 1.5-2.5mm²
- 2P+E schuko+cover + switch 2-way vertical
- 16A + 10AX 250V~, type CF13
- in accordance with EN 60884-1, CEE7, EN 60669-1



СЕТ ПРИКЛУЧНИЦИ ШУКО ДВОЕН ХОРИЗОНТАЛЕН IP44 2x 2P+E 16A 250V~ BV



- CF14PW
- CF14GY

- BV прицврстување на проводниците без завртки 1.5-2.5mm²
- 2x 2P+E шуко+капак хоризонтално
- 16A 250V~, тип CF14
- во согласност со EN 60884-1, CEE7

SOCKET SET SCHUKO DOUBLE HORIZONTAL IP44 2x 2P+E 16A 250V~ BV

- BV plug-in contacts 1.5-2.5mm²
- 2x 2P+E schuko+cover horizontal
- 16A 250V~, type CF14
- in accordance with EN 60884-1, CEE7



СЕТ ПРИКЛУЧНИЦИ ШУКО ДВОЕН ВЕРТИКАЛЕН IP44 2x 2P+E 16A 250V~ BV



- CF15PW
- CF15GY

- BV прицврстување на проводниците без завртки 1.5-2.5mm²
- 2x 2P+E шуко+капак вертикална
- 16A 250V~, тип CF15
- во согласност со EN 60884-1, CEE7

SOCKET SET SCHUKO DOUBLE VERTICAL IP44 2x 2P+E 16A 250V~ BV

- BV plug-in contacts 1.5-2.5mm²
- 2x 2P+E schuko+cover vertical
- 16A 250V~, type CF15
- in accordance with EN 60884-1, CEE7



СЕТ ПРИКЛУЧНИЦА SCH + ПРЕКИНУВАЧ НАИЗМЕНИЧЕН ХОРИЗОНТАЛЕН IP44 16A + 10AX 250V~



- CF16PW
- CF16GY

- BV прицврстување на проводниците без завртки 1.5-2.5mm²
- 2P+E шуко+капак+прекинувач наизменичен хоризонтален
- 16A + 10AX 250V~, тип CF16
- во согласност со EN 60884-1, CEE7, EN 60669-1

SOCKET+SWITCH SET SCH+2WAY HORIZONTAL IP44 16A + 10AX 250V~ BV

- BV plug-in contacts 1.5-2.5mm²
- 2P+E schuko+cover + switch 2-way horizontal
- 16A + 10AX 250V~, type CF16
- in accordance with EN 60884-1, CEE7, EN 60669-1



СЕТ ПРИКЛУЧНИЦА SCH + ПРЕКИНУВАЧ НАИЗМЕНИЧЕН ВЕРТИКАЛЕН IP44 16A + 10AX 250V~ BV



- CF17PW
- CF17GY

- BV прицврстување на проводниците без завртки 1.5-2.5mm²
- 2P+E шуко+капак+прекинувач наизменичен вертикален
- 16A + 10AX 250V~, тип CF17
- во согласност со EN 60884-1, CEE7, EN 60669-1

SOCKET SCH+SWITCH 2WAY SET VERTICAL IP44 16A + 10AX 250V~ BV

- BV plug-in contacts 1.5-2.5mm²
- 2P+E schuko+cover + switch 2-way vertical
- 16A + 10AX 250V~, type CF17
- in accordance with EN 60884-1, CEE7, EN 60669-1



П Р И Б О Р А Ф
A C C E S S O R I E S



AF10

PW

тип type	назив description	технички податоци technical data	боја colour
AF10	РАЗВОДНА КУТИЈА DISTRIBUTION BOX	IP44 RN01	<input type="checkbox"/> PW бела-мат white-mat
AF20	РАЗВОДНА КУТИЈА DISTRIBUTION BOX	IP55 NDO1	<input type="checkbox"/> GY сива-мат grey-mat

РАЗВОДНА КУТИЈА IP44 RN01



- AF10PW
 AF10GY

- надворешна (надсидна) IP44
- 16A 400V~
- во согласност со IEC/EN 60670-1, IEC/EN 60670-22

DISTRIBUTION BOX IP44 RN01

- surface mounting distribution box IP44
- 16A 400V~
- in accordance with IEC/EN 60670-1, IEC/EN 60670-22

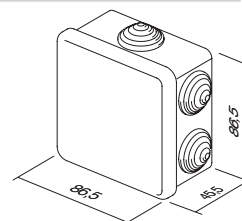

РАЗВОДНА КУТИЈА IP55 ND01



- AF20PW
 AF20GY

- надворешна (надсидна) IP55
- воведници приложени
- во согласност со IEC/EN 60670-1, IEC/EN 60670-22

DISTRIBUTION BOX IP55 ND01

- surface mounting connection box IP55
- glands included
- in accordance with IEC/EN 60670-1, IEC/EN 60670-22

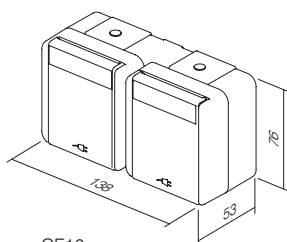
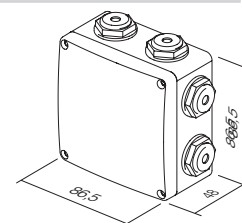
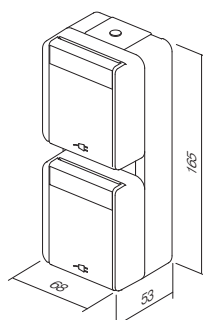
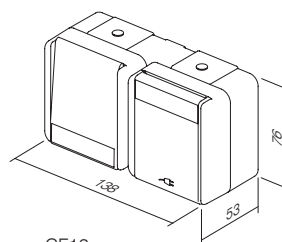
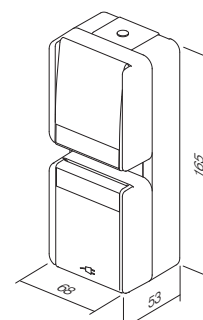
CF10
CF14CF11
CF15CF12
CF16CF13
CF17

шифра	опис на производот	страница	шифра	опис на производот	страница
ПРЕКИНУВАЧИ SM			КОМУНИКАЦИИ KM		
SM10	ПРЕКИНУВАЧ ЕДНОПОЛЕН 16AX 250V~ 1M	38	KM10	ПРИКЛУЧНИЦА TV ОСНОВНА 0dB 1M	52
SM11	ТАСТЕР ЕДНОПОЛЕН 16A 250V~ 1M	38	KM20-	ПРИКЛУЧНИЦА TV ОСНОВНА 0dB 2M	52
SM12	ПРЕКИНУВАЧ ЕДНОПОЛЕН 20A 250V~ 1M	38	KM11-	ПРИКЛУЧНИЦА TV КРАЈНА 1dB 1M	52
SM20	ПРЕКИНУВАЧ ДВОПОЛЕН 16AX 250V~ 1M	38	KM12-	ПРИКЛУЧНИЦА TV ПРЕОДНА 10dB 1M	52
SM40	ПРЕКИНУВАЧ ЗА РОЛЕТНИ 1-0-2 16AX 250V~ 1M	39	KM15-	ПРИКЛУЧНИЦА SAT ОСНОВНА 0dB 1M	53
SM41	ТАСТЕР ЗА РОЛЕТНИ 1-0-2 16A 250V~ 1M	39	KM24-	ПРИКЛУЧНИЦА SAT ОСНОВНА 0dB 2M	53
SM60	ПРЕКИНУВАЧ НАИЗМЕНИЧЕН 16AX 250V~ 1M	39	KM16	ПРИКЛУЧНИЦА SAT КРАЈНА 1dB 1M	53
SM61	ТАСТЕР НАИЗМЕНИЧЕН 16A 250V~ 1M	39	KM19-	ПРИКЛУЧНИЦА R ОСНОВНА 0dB 1M	53
SM70	ПРЕКИНУВАЧ ВКРСЕН 16AX 250V~ 1M	39	KM29-	ПРИКЛУЧНИЦА R ОСНОВНА 0dB 2M	53
SM10	ПРЕКИНУВАЧ ЕДНОПОЛЕН 16AX 250V~ 1M	40	KM25-	ПРИКЛУЧНИЦА SAT-TV КРАЈНА 1dB 2M	53
SM10-IN	ПРЕКИНУВАЧ ЕДНОПОЛЕН 16AX 250V~ 1M IN	40	KM22-	ПРИКЛУЧНИЦА АУДИО 2xRCA 1M	54
SM11-	ТАСТЕР ЕДНОПОЛЕН 16A 250V~ 1M	40	KM23-	ПРИКЛУЧНИЦА ЗА АУДИО ЗВУЧНИК 1M	54
SM11-IN01	ТАСТЕР ЕДНОПОЛЕН 16A 250V~ 1M IN 01	0	KM26-	ПРИКЛУЧНИЦА ЗА АУДИО ЗВУЧНИК 2M	54
SM11-IN02	ТАСТЕР ЕДНОПОЛЕН 16A 250V~ 1M IN 02	41	KM30-	ПРИКЛУЧНИЦА TEL LT RJ11 6/4 1M	55
SM20-NT03	ПРЕКИНУВАЧ ДВОПОЛЕН 16AX 250V~ 1M NT 03	41	KM31-	ПРИКЛУЧНИЦА TEL BT SEC 6/6 1M	55
SM20-IN	ПРЕКИНУВАЧ ДВОПОЛЕН 16AX 250V~ 1M IN	41	KM36-	ПРИКЛУЧНИЦА TEL KS RJ11 6/4 1M	55
SM40-NT10	ПРЕКИНУВАЧ ЗА РОЛЕТНИ 1-0-2 16AX 250V~ 1M NT 10	41	KM37-	ПРИКЛУЧНИЦА CAT5e KS RJ45 8/8 1M	55
SM41-NT10	ТАСТЕР ЗА РОЛЕТНИ 1-0-2 16A 250V~ 1M NT 10	41	KM35-	АДАПТЕР KS 1M	55
SM60-	ПРЕКИНУВАЧ НАИЗМЕНИЧЕН 16AX 250V~ 1M	41	KM38-	АДАПТЕР KS СО ЗАШТИТА ОД ПРАШИНА 1M	55
SM61-	ТАСТЕР НАИЗМЕНИЧЕН 16A 250V~ 1M	42	KM39-	ПРИКЛУЧНИЦА CAT6 SCH KS RJ45 8/8 1M	56
SM62-CD	ТАСТЕР НАИЗМЕНИЧЕН СО ВРВКА 16A 250V~ 1M CD	42	KM50-	АДАПТЕР KS УНИВЕРЗАЛЕН 1M	56
SM70-	ПРЕКИНУВАЧ ВКРСЕН 16AX 250V~ 1M	42	KM40-	АДАПТЕР PD 1M	56
ТИПКИ ТМ			KM43-	АДАПТЕР PD СО ЗАШТИТА ОД ПРАШИНА 1M	56
TM11-	ТИПКА 1M	43	KM46-	АДАПТЕР R&M 1M	56
TM11-IN	ТИПКА 1M IN	43	KM52-	АДАПТЕР R&M CAT6A 1M	56
TM12-	ТИПКА 2M	43	KM47-	АДАПТЕР R&M СО ЗАШТИТА ОД ПРАШИНА 1M	57
TM12-IN	ТИПКА 2M	43	KM53-	АДАПТЕР R&M CAT6A СО ЗАШТИТА ОД ПРАВ 1M	57
TM13-IL	ТИПКА СО ПЛОЧКА ЗА НАТПИС 2M	44	KM45-	АДАПТЕР LK 1M	58
TM15-	ТИПКА 1M ДВОПОЛНА	44	KA26	АДАПТЕР NEXANS SCHRACK 2M	58
TM21-	ПОЛНИЛО 1M	44	KM48-	АДАПТЕР AT&T SYSTIMAX СО ЗАШТИТА ОД ПРАШИНА 1M	58
TM22-	ПОЛНИЛО 2M	44	KM51-	ПРИКЛУЧНИЦА USB ТИП А 1M	58
TM31-	ВОВЕДНИК 1M	44	ПРЕКИНУВАЧ ЗА КОМУНИКАЦИЈА КА		
ИНДИКАЦИЈА IA			KA10	КОНЕКТОР KS CAT3 RJ11 6/4	59
IA10-	СИЈАЛИЧКА 230V~ 0,34W	46	KA11	КОНЕКТОР KS CAT5e RJ45 8/8	59
IA20-	LED СВЕТИЛКА 230V AC/DC 0,4W	46	KA12	КОНЕКТОР KS CAT5eS RJ45 8/8	59
IA21-	LED СВЕТИЛКА 24V AC/DC 0,2W	46	KA15	КОНЕКТОР KS CAT6 SCHRACK RJ45 8/8	59
IA22-	LED СВЕТИЛКА 12V AC/DC 0,10W	46	KA16	КОНЕКТОР KS CAT6S SCHRACK RJ45 8/8	59
IA50	RC МРЕЖА 250V~	46	KA17	КОНЕКТОР KS CAT6a SCHRACK RJ45 8/8	59
ПРИКЛУЧНИЦИ VM			KA18	КОНЕКТОР KS CAT6S SCHRACK RJ45 8/8	60
VM10	ПРИКЛУЧНИЦА ШУКО+KS 2P+E 16A 250V~ 2M	48	KA27	КОНЕКТОР KS HDMI	60
VM11-	ПРИКЛУЧНИЦА ШУКО+KS+КАПАК 2P+E 16A 250V~ 2M	48	KA28	КАБЕЛ KS HDMI	60
VM20-	ПРИКЛУЧНИЦА EURO+KS 2P 10A 250V~ 1M	49	ЕЛЕКТРОНИКА EM		
VM40-	ПРИКЛУЧНИЦА ФРАНЦУСКА+KS 2P+E 16A 250V~ 2M	49	EM12-	ПРЕКИНУВАЧ ПОТЕНЦИОМЕТАР (ДИМЕР) РОТАЦИОНЕН/НАИЗМЕНИЧЕН RL 300 W 1M	61
VM41-	ПРИКЛУЧНИЦА ФРАНЦУСКА+KS+КАПАК 2P+E 16A 250V~ 2M	49	EM13-	ПРЕКИНУВАЧ ПОТЕНЦИОМЕТАР (ДИМЕР) РОТАЦИОНЕН/НАИЗМЕНИЧЕН ЛЕД 60 W 1M	61
VM30-	ПРИКЛУЧНИЦА ИТАЛИЈАНСКА P17/11+KS 2P+E 16A 250V~ 1M	49	EM14-	ПРЕКИНУВАЧ ПОТЕНЦИОМЕТАР (ДИМЕР) РОТАЦИОНЕН НАИЗМЕНИЧЕН ЛЕД 180 W 1M	62
VM31-	ПРИКЛУЧНИЦА ШУКО/ИТА P17/11+KS 2P+E 16A 250V~ 2M	49	EM15-	ПРЕКИНУВАЧ ПОТЕНЦИОМЕТАР (ДИМЕР) R 250 W 1M - ПОТЕНЦИОМЕТАР	62
VM32-	ПРИКЛУЧНИЦА ШУКО/ИТА P30+KS 2P+E 16A 250V~ 2M	50	EM16-	1-10 V НАИЗМЕНИЧЕН РОТАЦИСКИ ПОТЕНЦИОМЕТАР	62
VM33-	ПРИКЛУЧНИЦА ИТАЛИЈАНСКА P11+KS 2P+E 10A 250V~ 1M	50	EM23	ЗАТЕМНУВАЧ (ДИМЕР) ВГРАДЕН R (250 W), (RC, RL 200VA)	63
VM21-	ПРИКЛУЧНИЦА EURO/АМЕРИКАНСКА+KS 2P 16A 250V~ 1M	50	EM18	ВГРАДУВАЊЕ LED 250W СВЕТИЛКИ СО ПОТЕНЦИОМЕТАР	63
VM52-	ПРИКЛУЧНИЦА БРИТАНСКА BS 1363+KS 2P+E 13A 250V~ 2M	50	EM19	ВГРАДУВАЊЕ DC LED 96W СВЕТИЛКИ СО ПОТЕНЦИОМЕТАР	63
VM55-	ПРИКЛУЧНИЦА МУЛТИ-СТАНДАРДНАТА+KS 2P+E 13A 250V~ 2M	50	EM25-	ПРЕКИНУВАЧ / ПОТЕНЦИОМЕТАР (ДИМЕР)	
VM80	ПРЕНАПОНСКА ЗАШТИТА МРЕ MINI 275V/50Hz	50	EM26-	УНИВЕРЗАЛЕН RLC 0-300W 2M	65
			EM27-	ТАСТЕР УПРАВУВАЧКИ 2M	67
			EM27	ФИЛТЕР ЗА ФРЕКВЕНТНИ ПРЕЧКИ	67
			EM25PPOL20	СЕТ ПРЕКИНУВАЧ / ПОТЕНЦИОМЕТАР (ДИМЕР)	
				УНИВЕРЗАЛЕН RLC 0-300W 2M PP OL20	67
			EM31-	IR ПРЕКИНУВАЧ 5A 230V~ 1M	68
			EM32-	IR ПРЕКИНУВАЧ 5A 230V~ 2M	68
			EM37-	ТЕРМОСТАТОТ ОСНОВЕН 6A 230V~ 2M	70
			EM38-	ГРЕЕЊЕ НА ТЕРМОСТАТ 5 (2) A 230V ~ 2M	71
			EM39-	ТЕРМОСТАТ ЗА ГРЕЕЊЕ/ЛАДЕЊЕ 3 (1,5) A 230V ~ 2M	71
			NM39	ПОДЛОШКА СО ЗАВРТКИ ЗА ТЕРМОСТАТ FANTINI COSMI 3M	72
			EM40-	ПРЕКИНУВАЧ СО КАРТИЧКА ЗА ЗАШТИТА НА ЕНЕРГИЈА ЗА 250V~ 3M	72
			EM47	КАРТИЧКА ISO	72
			EM44-	ПРЕКИНУВАЧ СО КАРТИЧКА ЗА ШТЕДЕЊЕ СО ЕНЕРГИЈА RF HF 13,56MHz 3M	73
			EM49	РЕЛЕ ЕДИНИЦА ЗА ПРЕКИНУВАЧ СО КАРТИЧКА 2x16A 250V~	73
			EM45	РАЗДЕЛНИК (СПЛИТЕР) SPL-1	73
			EM60-	ПРИКЛУЧНИЦА ЗА АПАРАТ ЗА БРИЧЕЊЕ 2.5A 230V~/15A 110V~ 3M	74
			EM67-	ПОЛНАЧ USB 5V 2,4A 1M	74
			EM68-	USB-ПОЛНАЧ 5V 3,0A	75
			EM55	LED СВЕТИЛКА ЗА ИТНИ СЛУЧАИ 250V~ 0,9W, NiCd 3h 7M	75
			EM57	LED СВЕТИЛКА ЗА ИТНИ СЛУЧАИ 230V~ 0,5W, NiMH 2h 2M	75
			EM50-	LED СВЕТИЛКА ЕДНОБОЈНА 250V~ 0,8W 2M	75
			EM51-	LED СВЕТИЛКА ДВОБОЈНА 250V~ 2x0,4W 2M	76
			EM52-	LED СВЕТИЛКА 3D ДВОБОЈНА 250V~ 2x0,4W 2M	76
			EM71-	ПРЕКИНУВАЧ СО ОТПЕЧАТОК ОД ПРСТ BIOPASS 2M	77
			EM80-	ПРЕКИНУВАЧ БЕЗ ДОПИР 10A 240V~	78
			EM81-	ПРЕКИНУВАЧ БЕЗ ДОПИР УПРАВУВАЧКИ	78
			EM91-	БРМЧАЛКА 8VA 12V~ 1M	79
			EM93-	СВОИЧЕ 8VA 12V~ 1M	79
			EM94-	СВОНО 230V~ 6mA rms 1M	79
			EM95-	РЕГУЛАТОР ЗА ЈАЧИНА НА ЗВУКОТ ЗА 100V АУДИО ЛИНИЈА 35W 2M	80
			EM96-	РЕГУЛАТОР ЗА ЈАЧИНА НА ЗВУКОТ 4-8 Ω 35W 2M	80

Д О З Н И —

шифра	опис на производот	страница
СЕТОВИ СМ		
СМ10-	СЕТ ПРИКЛУЧНИЦИ 2x ШУКО 2P+E 16A 250V~ 4M	81
СМ11	СЕТ ПРИКЛУЧНИЦИ 3x ШУКО 2P+E 16A 250V~ 7M	81
СМ15	СЕТ СПОЈКИ ВО БОЈА 3x1.5mm ² 1M	82
СМ16	СЕТ СПОЈКИ ВО БОЈА 3x2.5mm ² 2M	82
СМ17	СЕТ ЗАВРТКИ 3,5x20	82
СМ18	СЕТ ЗАВРТКИ 3,5x35	82
СМ19	СЕТ ЗАВРТКИ 3,5x50	82
СМ22-	СЕТ ЗА ПРЕКИНУВАЧИ IP44 2M	82
СМ23-	СЕТ ЗА ПРИКЛУЧНИЦИ IP44 2M	82
СМ25-OL	СЕТ ЗА БАЊИ 3x20A 250V~ 4M	82
СМ25-OS	СЕТ ЗА БАЊИ 3x20A 250V~ 4M	82
NM41	ПОДЛОШКА ЗА СЕТ ЗА БАЊИ 4M	83
OL41-	РАМКА LINE ЗА СЕТ ЗА БАЊИ	83
OS41-	РАМКА SOFT ЗА СЕТ ЗА БАЊИ	83
АНТИБАКТЕРИСКА ПРОГРАМА AW		
TM11AW	ТИПКА 1M	85
TM11AWIN	ТИПКА 1M IN	85
TM12AW	ТИПКА 2M	85
TM12AWIN	ТИПКА 2M IN	85
TM21AW	ПОЛНИЛО 1M	85
TM22AW	ПОЛНИЛО 2M	85
VM10AW	ПРИКЛУЧНИЦА ШУКО+KS 2P+E 16A 250V~ 2M	86
VM11AW	ПРИКЛУЧНИЦА ШУКО+KS+КАПАК 2P+E 16A 250V~ 2M	86
VM20AW	ПРИКЛУЧНИЦА EURO+KS 2P 10A 250V~ 1M	86
KM11AW	ПРИКЛУЧНИЦА TV КРАЈНА 1dB 1M	86
KM35AW	АДАПТЕР KS 1M	86
OS20AW	РАМКА SOFT 2M	87
OS24AW	РАМКА SOFT 2x2M	87
OS26AW	РАМКА SOFT 3x2M	87
OS30AW	РАМКА SOFT 3M	87
OS40AW	РАМКА SOFT 4M	87
OS70AW	РАМКА SOFT 7M	7
РАМКИ PURE OP		
OP20-	РАМКА PURE 2M	90
OP24-	РАМКА PURE 2x2M	90
OP26-	РАМКА PURE 3x2M	90
OP28	РАМКА PURE 4x2M	90
OP30-	РАМКА PURE 3M	91
OP40-	РАМКА PURE 4M	91
OP70-	РАМКА PURE 7M	91
OP13-	РАМКА PURE 1/3M	91
OP23-	РАМКА PURE 2/3M	91
РАМКИ LINE OL		
OL20-	РАМКА LINE 2M	94
OL24-	РАМКА LINE 2x2M	94
OL26-	РАМКА LINE 3x2M	94
OL28-	РАМКА LINE 4x2M	94
OL29-	РАМКА LINE 5x2M	94
OL30	РАМКА LINE 3M	95
OL40-	РАМКА LINE 4M	95
OL70-	РАМКА LINE 7M	95
OL10-	РАМКА LINE 1/2M	95
OL13-	РАМКА LINE 1/3M	95
OL23-	РАМКА LINE 2/3M	95
РАМКИ SOFT OS		
OS20-	РАМКА SOFT 2M	98
OS24-	РАМКА SOFT 2x2M	8
OS26-	РАМКА SOFT 3x2M	98
OS28-	РАМКА SOFT 4x2M	98
OS30-	РАМКА SOFT 3M	99
OS40-	РАМКА SOFT 4M	99
OS70-	РАМКА SOFT 7M	99
OS72-	РАМКА SOFT 2x7M	99
OS10-	РАМКА SOFT 1/2M	99
OS13-	РАМКА SOFT 1/3M	99
OS23-	РАМКА SOFT 2/3M	99
ПОДЛОШКИ NM		
NM20	ПОДЛОШКА СО КУКИ 2M	104
NM21	ПОДЛОШКА БЕЗ ЗАВРТКИ 2M	104
NM24	ПОДЛОШКА МЕТАЛНА СО КУКИ 2M	104
NM25	ПОДЛОШКА МЕТАЛНА БЕЗ ЗАВРТКИ 2M	104
NM30	ПОДЛОШКА СО ЗАВРТКИ 3M	105
NM40	ПОДЛОШКА СО ЗАВРТКИ 4M	105
NM70	ПОДЛОШКА СО ЗАВРТКИ 7M	105
NM72	ПОДЛОШКА СО ЗАВРТКИ 2x7M	105
NM10	ПОДЛОШКА СО КУКИ 1/2M	106
NM11	ПОДЛОШКА БЕЗ ЗАВРТКИ 1/2M	106
NM23	ПОДЛОШКА СО КУКИ 2/3M	106
NM32	ПОДЛОШКА СО ЗАВРТКИ 2/3M	106

шифра	опис на производот	страница
ТРКАЛЕЗНИ ДОЗНИ		
DE10	ДОЗНА ТРКАЛЕЗНА ПЛИТКА ЗА СИД SM60-01	110
DE11	ДОЗНА ТРКАЛЕЗНА ДЛАБОКА ЗА СИД SM60-06	110
DE30	СПОЈКА ЗА ДОЗНА ЗА СИД SM60-03	110
DE31	СПОЈКА ЗА ДОЗНА ЗА СИД SM60-04	110
DE12	ДОЗНА ТРКАЛЕЗНА ЗА СИД 65-48	111
DE13	ДОЗНА ТРКАЛЕЗНА ЗА СИД 65-60	111
DE14	ПРОДОЛЖЕТОК ЗА ДОЗНА ЗА СИД 65-46	111
DE32	СПОЈКА ЗА ДОЗНА ЗА СИД 65-71	111
DE33	СПОЈКА ЗА ДОЗНА ЗА СИД 65-91	111
DE20	КАПАК ЗА ДОЗНА ЗАШТИТЕН 60	111
DE21	КАПАК ЗА ДОЗНА ЗАШТИТЕН 65	111
DE22	КАПАК ЗА ДОЗНА ДЕКОРАТИВЕН SM60	111
HE10	ДОЗНА ТРКАЛЕЗНА ЗА ШУПЛИВИ СИДОВИ SM68x40	114
HE11	ДОЗНА ТРКАЛЕЗНА ЗА ШУПЛИВИ СИДОВИ SM68x55	114
BE10	ДОЗНА ТРКАЛЕЗНА ЗА БЕТОН 60-49	114
BE11	ДОЗНА ТРКАЛЕЗНА ЗА БЕТОН 60-77	114
BE20	ПОДЛОШКА ЗА ДОЗНА ЗА БЕТОН	114
BE21	ВОВЕДНИК ЗА ДОЗНА ЗА БЕТОН 16	114
ПРАВОАГОЛНИ ДОЗНИ		
DM30	ДОЗНА ПРАВОАГОЛНА ЗА СИД PM3	118
DM31	ДОЗНА ПРАВОАГОЛНА ЗА СИД PM3-65	118
DM40	ДОЗНА ПРАВОАГОЛНА ЗА СИД PM4	118
DM41	ДОЗНА ПРАВОАГОЛНА ЗА СИД PM4-65	118
DM70	ДОЗНА ПРАВОАГОЛНА ЗА СИД PM7	119
DM71	ДОЗНА ПРАВОАГОЛНА ЗА СИД PM7-65	119
DM72	ДОЗНА ПРАВОАГОЛНА ЗА СИД PM72-65	119
DM80	СПОЈКА ЗА ДОЗНА ЗА СИД 65-91	119
DM33	КАПАК ЗА ДОЗНА ЗАШТИТЕН PM3	120
DM34	КАПАК ЗА ДОЗНА ДЕКОРАТИВЕН PM3	120
DM43	КАПАК ЗА ДОЗНА ЗАШТИТЕН PM4	120
DM44	КАПАК ЗА ДОЗНА ДЕКОРАТИВЕН PM4	120
DM73	КАПАК ЗА ДОЗНА ЗАШТИТЕН PM7	120
DM74	КАПАК ЗА ДОЗНА ДЕКОРАТИВЕН PM7	120
DM75	КАПАК ЗА ДОЗНА ДЕКОРАТИВЕН PM72	121
NM30	ДОЗНА ПРАВОАГОЛНА ЗА ШУПЛИВИ СИДОВИ VM3	122
NM40	ДОЗНА ПРАВОАГОЛНА ЗА ШУПЛИВИ СИДОВИ VM4	122
NM70	ДОЗНА ПРАВОАГОЛНА ЗА ШУПЛИВИ СИДОВИ VM7	122
NM72	ДОЗНА ПРАВОАГОЛНА ЗА ШУПЛИВИ СИДОВИ VM72	122
BM30	ДОЗНА ПРАВОАГОЛНА ЗА БЕТОН BM3	123
BM40	ДОЗНА ПРАВОАГОЛНА ЗА БЕТОН BM4	123
BM70	ДОЗНА ПРАВОАГОЛНА ЗА БЕТОН BM7	123
BM80	СПОЈКА ЗА ДОЗНА VM	123
BM82	ДИСТАНТЕН ПРОФИЛ ЗА ДОЗНИ	123
РАЗВОДНИ ДОЗНИ		
DW10	РАЗВОДНА ДОЗНА ТРКАЛЕЗНА ЗА СИД DSM78	126
NW10	ДОЗНА ТРКАЛЕЗНА ЗА ШУПЛИВИ СИДОВИ SM78x45	126
DE23	КАПАК ЗА ДОЗНА ДЕКОРАТИВЕН SM78	126
DE24	КАПАК ЗА ДОЗНА ЗАШТИТЕН 78	126
NW20	РАЗВОДНА ДОЗНА КВАДРАТНА ЗА СИД SM105x105	126
ПРИБОР ЗА ОЖИЧУВАЊЕ		
UW10-	СПОЈКА ЕДНОРЕДНА PC 2x2.5mm ² 10P	128
UW11-	СПОЈКА ЕДНОРЕДНА PC 2x4mm ² 10P	128
UW12-	СПОЈКА ЕДНОРЕДНА PC 2x6mm ² 10P	128
UW15-	СПОЈКА ЕДНОРЕДНА ЗАТВОРЕНА PA 2x2.5mm ² 12P	128
UW16-	СПОЈКА ЕДНОРЕДНА ЗАТВОРЕНА PA 2x4mm ² 12P	128
UW17-	СПОЈКА ЕДНОРЕДНА ЗАТВОРЕНА PA 2x6mm ² 12P	128
UW29-	СПОЈКА ДВОРЕДНА PA 1.0-4.0mm ² 12P	128
UW30-	СПОЈКА ДВОРЕДНА PA 1.5-6.0mm ² 12P	128
UW31-	СПОЈКА ДВОРЕДНА PA 2.5-10mm ² 12P	128
UW32-	СПОЈКА ДВОРЕДНА PA 4.0-16mm ² 12P	128
UW25-	ДВОРЕДНИ СПОЈКИ PA 1.0-4.0mm ² 12P	129
UW26-	ДВОРЕДНИ СПОЈКИ PA 1.5-6.0mm ² 12P	129
UW27-	ДВОРЕДНИ СПОЈКИ PA 2.5-10mm ² 12P	129
UW28-	ДВОРЕДНИ СПОЈКИ PA 4.0-16mm ² 12P	129
UW40-	СПОЈКА БЕЗ ЗАВРТКИ PA 1.5mm ² 3P	129
UW41-	СПОЈКА БЕЗ ЗАВРТКИ PA 1.5mm ² 5P	129
UW42-	СПОЈКА БЕЗ ЗАВРТКИ PA 1.5mm ² 8P	129
UW45-	СПОЈКА БЕЗ ЗАВРТКИ PA 2.5mm ² 3P	129
UW46-	СПОЈКА БЕЗ ЗАВРТКИ PA 2.5mm ² 4P	129
UW47-	СПОЈКА БЕЗ ЗАВРТКИ PA 2.5mm ² 5P	129
UW50-	СПОЈКА БЕЗ ЗАВРТКИ PA 2.5mm ² 2/1P	129

дистрибуција

LOGIQ

шифра	опис на производот	страница
КУЌИШТА CUBO IP20 AC		
AC11-	КУЌИШТЕ NO CUBO СО ДНО IP20 1М	132
AC21-	КУЌИШТЕ NO CUBO СО ДНО IP20 2М	132
AC41-	КУЌИШТЕ NO CUBO СО ДНО IP20 4М	132
AC61-	КУЌИШТЕ NO CUBO СО ДНО IP20 6М	132
КУЌИШТА CUBO IP55 AQ		
AQ20	КУЌИШТЕ NO CUBO IP55 2М	133
AQ22-	КУЌИШТЕ NO CUBO IP55 2x2М	133
AQ30-	КУЌИШТЕ NO CUBO IP55 3М	133
AQ21-	КУЌИШТЕ PO CUBO IP55 2М	134
AQ31-	КУЌИШТЕ PO CUBO IP55 3М	134
ПАРАПЕТНИ КАНАЛИ АЛУМИНИУМСКИ МА		
RT10	ADAPTER MA 92	135
RT12-	РАМКА МА 92 2/3М	135
RT14-	РАМКА МА 92 4М	135
RT17-	РАМКА МА 92 7М	135
RT20-	ОСНОВА ЗА КАНАЛ МА 130x65	136
RT21-	ОСНОВА ЗА КАНАЛ МА 165x65	136
RT25-	ПОКРИВ ЗА КАНАЛ МА 92	136
RT30	ПРЕГРАДА МА43	136
RT31	ПРЕГРАДА АЛ. МА 43	136
RT32	ПРЕГРАДА АЛ. МА ДВОЈНА 43	136
RT35-	КРАЕН ЕЛЕМЕНТ МА 130x65	137
RT36-	КРАЕН ЕЛЕМЕНТ МА 165x65	137
RT38	РАМНИ ЕЛЕМЕНТИ ЗА СПОЛУВАЊЕ	137
RT40-	УНИВЕРЗАЛЕН АГОЛ МА 130x65	137
RT41-	УНИВЕРЗАЛЕН АГОЛ МА 165x65	137
RT42	СПОЈКА ЗА ЗАЗЕМЈУВАЊЕ МА 2x А6.3	137
RT43-	АГОЛЕН L ЕЛЕМЕНТ МА 130x65	138
RT44-	АГОЛЕН L ЕЛЕМЕНТ МА 165x65	138
RT45-	T ЕЛЕМЕНТ МА 130x65	138
RT46-	T ЕЛЕМЕНТ МА 165x65	138
RT50-	ПОДЛОШКА ЗА СТОЛПЧЕ МА ЕДИНЕЧНА 130x65	139
RT51-	ПОДЛОШКА ЗА СТОЛПЧЕ МА ДВОЈНА 130x65	139
RT52-	СТОЛПЧЕ МА 130x65x500	139
RT53-	СТОЛПЧЕ МА ДВОЈНО 2x 130x65x500	139
ПОДНИ ДОЗНИ МТ		
RB50	ПОДНА КУТИЈА ОСНОВА 4М	141
RB60	ЗАШТИТА ЗА РАЗВОДНА КУТИЈА ДИСТРИБУЦИЈА 4М	141
RB65S1	КАПАК ЗА РАЗВОДНА КУТИЈА 4М	141
RB51	ПОДНА КУТИЈА ОСНОВА 7М	141
RB61	ЗАШТИТА ЗА РАЗВОДНА КУТИЈА ДИСТРИБУЦИЈА 7М	141
RB66S1	КАПАК ЗА РАЗВОДНА КУТИЈА 7М	141
RB52	ПОДНА КУТИЈА ОСНОВА 2Х7М	142
RB62	ЗАШТИТА ЗА РАЗВОДНА КУТИЈА ДИСТРИБУЦИЈА 2Х7М	142
RB67S2	КАПАК ЗА РАЗВОДНА КУТИЈА 2Х7М	142
RB53	ПОДНА КУТИЈА ОСНОВА 4Х7М	142
RB62	ЗАШТИТА ЗА РАЗВОДНА КУТИЈА ДИСТРИБУЦИЈА 2Х7М	142
RB68S2	КАПАК ЗА РАЗВОДНА КУТИЈА 4Х7М	142
RB55S1	ПОДНА КУТИЈА СО КАПАК ЗА ДВОЈНИ ПОДОВИ 4М	143
RB60	ЗАШТИТА ЗА РАЗВОДНА КУТИЈА ДИСТРИБУЦИЈА 4М	143
RB56S1	ПОДНА КУТИЈА СО КАПАК ЗА ДВОЈНИ ПОДОВИ 7М	144
RB61	ЗАШТИТА ЗА РАЗВОДНА КУТИЈА ДИСТРИБУЦИЈА 7М	144
RB57S2	ПОДНА КУТИЈА СО КАПАК ЗА ДВОЈНИ ПОДОВИ 2Х7М	144
RB62	ЗАШТИТА ЗА РАЗВОДНА КУТИЈА ДИСТРИБУЦИЈА 2Х7М	144
RB58S2	ПОДНА КУТИЈА СО КАПАК ЗА ДВОЈНИ ПОДОВИ 4Х7М	144
RB62	ЗАШТИТА ЗА РАЗВОДНА КУТИЈА ДИСТРИБУЦИЈА 2Х7М	145
RB10	АДАПТЕР ЗА DIN ШИНА 35mm 1М	145
RB11	АДАПТЕР ЗА DIN ШИНА 35mm 2М	145

шифра	опис на производот	страница
ПРЕКИНУВАЧИ SQ		
SQ10-XO	ПРЕКИНУВАЧ ЕДНОПОЛЕН 10АХ 250V~	158
SQ10-INXO	ПРЕКИНУВАЧ ЕДНОПОЛЕН 10АХ 250V~ __ IN	158
SQ11-XO	ТАСТЕР ЕДНОПОЛЕН 10А 250V~	158
SQ11-IN01XO	ТАСТЕР ЕДНОПОЛЕН 10А 250V~ __ IN 01	158
SQ11-IN02XO	ТАСТЕР ЕДНОПОЛЕН 10А 250V~ __ IN 02	159
SQ22-IN03XO	ПРЕКИНУВАЧ ДВОПОЛЕН 16АХ 250V~ __ IN 03	159
SQ50-XO	ПРЕКИНУВАЧ СЕРИСКИ 10АХ 250V~	159
SQ51-XO	ТАСТЕР СЕРИСКИ 10А 250V~	159
SQ52-NT09XO	ПРЕКИНУВАЧ ЗА РОЛЕТНИ 10АХ 250V~ __ NT 09	159
SQ53-NT09XO	ТАСТЕР ЗА РОЛЕТНИ 10А 250V~ __ NT 09	159
SQ60-XO	ПРЕКИНУВАЧ НАИЗМЕНИЧЕН 10АХ 250V~	159
SQ63-XO	ПРЕКИНУВАЧ ДВОЕН НАИЗМЕНИЧЕН 10АХ 250V~	160
SQ70-XO	ПРЕКИНУВАЧ ВКРСЕН 10АХ 250V~	160
ИНДИКАЦИЈА IA		
IA10-	НЕОНСКА СВЕТИЛКА 230V~ 0,34W	161
IA20-	LED СВЕТИЛКА 230V~ AC/DC 0,4W	161
IA21-	LED СВЕТИЛКА 24V AC/DC 0,2W	161
IA22-	LED СВЕТИЛКА 12V AC/DC 0,1W	161
ПРИКЛУЧНИЦИ VQ		
VQ10-XO	ПРИКЛУЧНИЦА ШУКО 2P+E 16А 250V~ __ XO	164
VQ11-XO	ПРИКЛУЧНИЦА ШУКО+КАПАК 2P+E 16А 250V~ __ XO	164
VQ12-XO	ПРИКЛУЧНИЦА ШУКО 2P+E 16А 250V~ BV __ XO	164
VQ13-XO	ПРИКЛУЧНИЦА ШУКО+КАПАК 2P+E 16А 250V~ BV __ XO	164
VQ16-	ПРИКЛУЧНИЦА ШУКО ДВОЈНА 2P+E 16А 250V~	164
КОМУНИКАЦИИ KQ		
KQ10-XO	ПРИКЛУЧНИЦА TV ОСНОВНА 0dB	165
KQ11-XO	ПРИКЛУЧНИЦА TV-R КРАЈНА 1dB	165
KQ12-XO	ПРИКЛУЧНИЦА TV-R ПРЕОДНА 10dB	165
KQ16-XO	ПРИКЛУЧНИЦА SAT-TV-R КРАЈНА 3dB	165
KQ22-XO	ПРИКЛУЧНИЦА АУДИО 2xRCA	166
KQ23-XO	ПРИКЛУЧНИЦА ЗА АУДИОЗВУЧНИК	166
KQ36-XO	ПРИКЛУЧНИЦА TEL KS RJ11 6/4	166
KQ37-XO	ПРИКЛУЧНИЦА CAT5e KS RJ45 8/8	166
KQ38-XO	ПРИКЛУЧНИЦА TEL KS ДВОЈНА 2x RJ11 6/4	166
KQ39-XO	ПРИКЛУЧНИЦА CAT5e KS ДВОЈНА 2x RJ45 8/8	166
KQ35-XO	ПРИКЛУЧНИЦА TEL LT RJ11 6/4	166
KQ40-XO	ПРИКЛУЧНИЦА CAT6s KS ДВОЈНА 2x RJ45 8/8 SLIM	167
KQ41-XO	ПРИКЛУЧНИЦА CAT6s KS ДВОЈНА 2x RJ45 8/8 SLIM	167
ЕЛЕКТРОНИКА EQ		
EQ15-XO	ПРЕКИНУВАЧ ПОТЕНЦИОМЕТАР (ДИМЕР) РОТАЦИОНЕН RL 400W	168
EQ16-XO	ПРЕКИНУВАЧ ПОТЕНЦИОМЕТАР (ДИМЕР) РОТАЦИОНЕН RLC 400W	168
EQ19-XO	ПРЕКИНУВАЧ ПОТЕНЦИОМЕТАР (ДИМЕР) РОТАЦИОНЕН LED 100W	168
EQ32-XO	IR ПРЕКИНУВАЧ 5А 230V~	170
EQ35-XO	ТЕРМОСТАТСКО ГРЕЕЊЕ 10А 230V~	170
EQ36-XO	ТЕРМОСТАТСКО ГРЕЕЊЕ/ЛАДЕЊЕ 5А 230V~	170
EQ37-XO	ТЕРМОСТАТСКО ПОДНО ГРЕЕЊЕ 16А 230V~	171
EQ68-	ПОЛНАЧ USB 5V 3,0А	171
ПРИБОР PQ		
PQ10-	ПОЛНИЛО	172
PQ30-	КАПАК TAE/TDO	172
РАМКИ OQ		
OQ10-	РАМКА LOGIQ 1	173
OQ20-	РАМКА LOGIQ 2	173
OQ30-	РАМКА LOGIQ 3	174
OQ40-	РАМКА LOGIQ 4	174
OQ50-	РАМКА LOGIQ 5	174

шифра	опис на производот	страница
ПРЕКИНУВАЧИ SE		
SE10	ПРЕКИНУВАЧ ЕДНОПОЛЕН 10АХ 250V~	186
SE11	ТАСТЕР ЕДНОПОЛЕН 10А 250V~	186
SE22	ПРЕКИНУВАЧ ДВОПОЛЕН 16АХ 250V~	186
SE50	ПРЕКИНУВАЧ СЕРИСКИ 10АХ 250V~	186
SE51	ТАСТЕР СЕРИСКИ 10А 250V~	187
SE52	ТАСТЕР ЗА РОЛЕТНИ 10АХ 250V~	187
SE53	ТАСТЕР ЗА РОЛЕТНИ 10А 250V~	187
SE60	ПРЕКИНУВАЧ НАИЗМЕНИЧЕН 10АХ 250V~	187
SE63	ПРЕКИНУВАЧ ДВОЕН НАИЗМЕНИЧЕН 10АХ 250V~	187
SE70	ПРЕКИНУВАЧ ВКРСЕН 10АХ 250V~	187
SE10	ПРЕКИНУВАЧ ЕДНОПОЛЕН 10АХ 250V~	188
SE10-IN	ПРЕКИНУВАЧ ЕДНОПОЛЕН 10АХ 250V~ IN	188
SE11-	ТАСТЕР ЕДНОПОЛЕН 10А 250V~	188
SE11-TI50	ТАСТЕР ЕДНОПОЛЕН 10А 250V~ TI 50	188
SE11-TI51	ТАСТЕР ЕДНОПОЛЕН 10А 250V~ TI 51	188
SE11-IL	ТАСТЕР ЕДНОПОЛЕН 10А 250V~ IL	188
SE22-IN03	ПРЕКИНУВАЧ ДВОПОЛЕН 16АХ 250V~ IN 03	188
SE50-	ПРЕКИНУВАЧ СЕРИСКИ 10АХ 250V~	189
SE51-	ТАСТЕР СЕРИСКИ 10А 250V~	189
SE52-NT09	ТАСТЕР ЗА РОЛЕТНИ 10АХ 250V~ NT 09	189
SE53-NT09	ТАСТЕР ЗА РОЛЕТНИ 10А 250V~ NT 09	189
SE60-	ПРЕКИНУВАЧ НАИЗМЕНИЧЕН 10АХ 250V~	189
SE63-	ПРЕКИНУВАЧ ДВОЕН НАИЗМЕНИЧЕН 10АХ 250V~	189
SE70-	ПРЕКИНУВАЧ ВКРСЕН 10АХ 250V~	189
ТИПКИ ТЕ		
TE10-	ТИПКА ОБИЧНА	190
TE10-IN	ТИПКА ОБИЧНА IN	190
TE13-IL	ТИПКА СО ПЛОЧКА ЗА НАТПИС IL	190
TE11-	ТИПКА СЕРИСКА	190
ИНДИКАЦИЈА IA		
IA10-	СИЈАЛИЧКА 230V~ 0,34W	191
IA20-	LED СВЕТИЛКА 230V AC/DC 0,4W	191
IA21-	LED СВЕТИЛКА 24V AC/DC 0,2W	191
IA22-	LED СВЕТИЛКА 12V AC/DC 0,1W	191
ПРИКЛУЧНИЦИ VE		
VE10-XO	ПРИКЛУЧНИЦА ШУКО 2P+E 16А 250V~ XO	194
VE11-XO	ПРИКЛУЧНИЦА ШУКО+КАПАК 2P+E 16А 250V~ XO	194
VE12-XO	ПРИКЛУЧНИЦА ШУКО 2P+E 16А 250V~ BV XO	194
VE13-XO	ПРИКЛУЧНИЦА ШУКО+КАПАК 2P+E 16А 250V~ BV XO	194
VE10-	ПРИКЛУЧНИЦА ШУКО 2P+E 16А 250V~	194
VE11-	ПРИКЛУЧНИЦА ШУКО+РОКРОВ 2P+E 16А 250V~	194
VE12-	ПРИКЛУЧНИЦА ШУКО 2P+E 16А 250V~ BV	194
VE13-	ПРИКЛУЧНИЦА ШУКО+КАПАК 2P+E 16А 250V~ BV	194
VE40-XO	ПРИКЛУЧНИЦА ФРАНЦУСКА 2P+E 16А 250V~ XO	195
VE41-XO	ПРИКЛУЧНИЦА ФРАНЦУСКА+КАПАК 2P+E 16А 250V~ XO	195
VE42-XO	ПРИКЛУЧНИЦА ФРАНЦУСКА 2P+E 16А 250V~ BV XO	195
VE43-XO	ПРИКЛУЧНИЦА ФРАНЦУСКА+КАПАК 2P+E 16А 250V~ BV XO	195
VE40-	ПРИКЛУЧНИЦА ФРАНЦУСКА 2P+E 16А 250V~	195
VE41-	ПРИКЛУЧНИЦА ФРАНЦУСКА+КАПАК 2P+E 16А 250V~	195
VE42-	ПРИКЛУЧНИЦА ФРАНЦУСКА 2P+E 16А 250V~ BV	195
VE43-	ПРИКЛУЧНИЦА ФРАНЦУСКА+КАПАК 2P+E 16А 250V~ BV	195
VE16-	ПРИКЛУЧНИЦА ШУКО ДВОЈНА 2P+E 16А 250V~	196
VE46-	ПРИКЛУЧНИЦА ФРАНЦУСКА ДВОЈНА 2P+E 16А 250V~	196
VE30-	ПРИКЛУЧНИЦА 2P 16А 250V~	196
КОМУНИКАЦИИ KE		
KE11	ПРИКЛУЧНИЦА TV-R КРАЈНА 1dB	197
KE12	ПРИКЛУЧНИЦА TV-R ПРЕОДНА 10dB	197
KE16	ПРИКЛУЧНИЦА SAT-TV-R КРАЈНА 3dB	197
KE36	ПРИКЛУЧНИЦА TEL KS RJ11 6/4	197
KE37	ПРИКЛУЧНИЦА SAT5e KS RJ45 8/8	198
KE40	ПРИКЛУЧНИЦА SAT6s KS RJ45 8/8 SLIM	198
KE38	ПРИКЛУЧНИЦА TEL KS ДВОЈНА 2x RJ11 6/4	198
KE39	ПРИКЛУЧНИЦА SAT5e KS ДВОЈНА 2x RJ45 8/8	198
KE41	ПРИКЛУЧНИЦА SAT6s KS ДВОЈНА 2x RJ45 8/8 SLIM	198
KE45	АДАПТЕР KS	198
KE46	АДАПТЕР KS ДВОЕН	199
KE47	АДАПТЕР RD ДВОЕН	199
KE10-	ПРИКЛУЧНИЦА TV ОСНОВНА 0dB	200
KE11-	ПРИКЛУЧНИЦА TV-R КРАЈНА 1dB	200
KE12-	ПРИКЛУЧНИЦА TV-R ПРЕОДНА 10dB	200
KE16-	ПРИКЛУЧНИЦА SAT-TV-R КРАЈНА 3dB	200
KE22-	ПРИКЛУЧНИЦА АУДИО 2xRCA	200
KE23-	ПРИКЛУЧНИЦА АУДИО ЗА ЗВУЧНИЦИ	200
KE36-	ПРИКЛУЧНИЦА TEL KS RJ11 6/4	200
KE37-	ПРИКЛУЧНИЦА SAT5e KS RJ45 8/8	201
KE40-	ПРИКЛУЧНИЦА SAT6s KS RJ45 8/8 SLIM	201
KE38-	ПРИКЛУЧНИЦА TEL KS ДВОЈНА 2x RJ11 6/4	201
KE39-	ПРИКЛУЧНИЦА SAT5e KS ДВОЈНА 2x RJ45 8/8	201
KE41-	ПРИКЛУЧНИЦА SAT6s KS ДВОЈНА 2x RJ45 8/8 SLIM	201
KE35-	ПРИКЛУЧНИЦА TEL LT RJ11 6/4	201

шифра	опис на производот	страница
КАПАЦИ РА		
PE10-	КАПАК TV-R 2P/3P	202
PE20-	КАПАК KS ЕДИНЕЧЕН	202
PE21-	КАПАК KS/PD ДВОЕН	202
PE30-	КАПАК TAE/TDO	202
ЕЛЕКТРОНИКА ЕЕ		
EE15	ПРЕКИНУВАЧ ПОТЕНЦИОМЕТАР (ДИМЕР) РОТАЦИОНЕН MEN RL 400W	203
EE16	ПРЕКИНУВАЧ ПОТЕНЦИОМЕТАР (ДИМЕР) РОТАЦИОНЕН MEN RLC 400W	203
EE19	ПРЕКИНУВАЧ ПОТЕНЦИОМЕТАР (ДИМЕР) РОТАЦИОНЕН MEN LED 100W	204
EE32	IR ПРЕКИНУВАЧ 5А 230V~	204
EE67	USB-ПОЛНАЧ 5V 2,4А	204
EE15-	ПРЕКИНУВАЧ ПОТЕНЦИОМЕТАР (ДИМЕР) РОТАЦИОНЕН MEN RL 400W	205
EE16-	ПРЕКИНУВАЧ ПОТЕНЦИОМЕТАР (ДИМЕР) РОТАЦИОНЕН MEN RLC 400W	205
EE19-	ПРЕКИНУВАЧ ПОТЕНЦИОМЕТАР (ДИМЕР) РОТАЦИОНЕН MEN LED 100W	205
EE32-	IR ПРЕКИНУВАЧ 5А 230V~	205
EE67-	USB-ПОЛНАЧ 5V 2,4А	206
КАПАК ЕЛЕКТРОНИКА РЕ		
RE41-	КАПАК ЗА ПОТЕНЦИОМЕТАР (ДИМЕР) ПРЕКИНУВАЧ 06	208
RE32-	КАПАК IR ПРЕКИНУВАЧ	208
RE67-	КАПАК ЗА USB-ПОЛНАЧ	208
ПРИБОР АЕ		
AE10-	ПОЛНИЛО	209
AE20-	ПРИКЛУЧОК ПЕТОПОЛЕН ПОСТОЈАН 3P+N+E 5X4mm ²	209
AE30-	КУЌИШТЕ NO 1	209
AE31-	ДОПОЛНИТЕЛНО КУЌИШТЕ ЗА ДВОЈНИОТ ПРИКЛУЧОК ЕКОНОМИК	209
AE50-	ЗАШТИТНИЦИ ЗА СИД	210
AE51-	ЗАШТИТА ЗА ДЕЦА	210
РАМКИ ОЕ		
OE10-	РАМКА ЕКОНОМИК 1	211
OE20-	РАМКА ЕКОНОМИК 2 ХОРИЗОНТАЛНА	211
OE21-	РАМКА ЕКОНОМИК 2 ВЕРТИКАЛНА	211
OE30-	РАМКА ЕКОНОМИК 3 ХОРИЗОНТАЛНА	211
OE31-	РАМКА ЕКОНОМИК 3 ВЕРТИКАЛНА	212
OE40-	РАМКА ЕКОНОМИК 4 ХОРИЗОНТАЛНА	212
OE41-	РАМКА ЕКОНОМИК 4 ВЕРТИКАЛНА	212
OE50-	РАМКА ЕКОНОМИК 5 ХОРИЗОНТАЛНА	212
OE90-	РАМКИЧКА ЕКОНОМИК ДЕКОРАТИВНА	213

шифра	опис на производот	страница
ПРЕКИНУВАЧИ SF		
SF10-	ПРЕКИНУВАЧ ЕДНОПОЛЕН IP44 10АХ 250V~	216
SF10-TI	ПРЕКИНУВАЧ ЕДНОПОЛЕН IP44 10АХ 250V~ TI	216
SF11-TI	ТАСТЕР ЕДНОПОЛЕН IP44 10А 250V~ TI	216
SF20-	ПРЕКИНУВАЧ ДВОПОЛЕН IP44 10АХ 250V~	216
SF50-	ПРЕКИНУВАЧ СЕРИСКИ IP44 10АХ 250V~	217
SF51-	ТАСТЕР СЕРИСКИ IP44 10А 250V~	217
SF60-	ПРЕКИНУВАЧ НАИЗМЕНИЧЕН IP44 10АХ 250V~	217
SF60-TI	ПРЕКИНУВАЧ НАИЗМЕНИЧЕН IP44 10АХ 250V~ TI	217
SF63-	ПРЕКИНУВАЧ ДВОЕН НАИЗМЕНИЧЕН 10АХ 250V~	217
SF70-	ПРЕКИНУВАЧ ВКРСЕН IP44 10АХ 250V~	217
ПРИКЛУЧНИЦИ VF		
VF10-	ПРИКЛУЧНИЦА ШУКО+КАПАК IP44 2P+E 16А 250V~	218
VF12-	ПРИКЛУЧНИЦА ШУКО+КАПАК IP44 2P+E 16А 250V~ BV	218
СЕТОВИ CF		
CF10-	СЕТ ПРИКЛУЧНИЦА ШУКО ДВОЈНА ХОРИЗ. IP44 2x2P+E 16А 250V~	219
CF11-	СЕТ ПРИКЛУЧНИЦА ШУКО ДВОЈНА ВЕРТ. IP44 2x2P+E 16А 250V~	219
CF12-	СЕТ ПРИКЛУЧНИЦА SCH + ПРЕКИНУВАЧ НАИЗМЕН. ХОРИЗ. IP44 16А + 10АХ 250V~	219
CF13-	СЕТ ПРИКЛУЧНИЦА SCH + ПРЕКИНУВАЧ НАИЗМЕН. ВЕРТ. IP44 16А + 10АХ 250V~	220
CF14-	СЕТ ПРИКЛУЧНИЦА ШУКО ДВОЈНА ХОРИЗ. IP44 2x 2P+E 16А 250V~ BV	220
CF15-	СЕТ ПРИКЛУЧНИЦА ШУКО ДВОЈНА ВЕРТ. IP44 2x 2P+E 16А 250V~ BV	220
CF16-	СЕТ ПРИКЛУЧНИЦА SCH + ПРИКЛУЧНИК НАИЗМЕН. ХОРИЗ. IP44 16А + 10АХ 250V~ BV	220
CF17-	СЕТ ПРИКЛУЧНИЦА SCH+ПРЕКИНУВАЧ НАИЗМЕН. ВЕРТ. IP44 16А + 10АХ 250V~ BV	220
ПРИБОР АФ		
AF10-	РАЗДЕЛНА КУТИЈА IP44 RN01	221
AF20-	РАЗДЕЛНА КУТИЈА IP55 ND01	221



TEM

On | Off and everything in between

100% ELEKTRIČEN

www.tem.si

TEM

On|Off and everything in between



www



TEM

TEM ČATEŽ d.o.o.
Čatež 13, 8212 VELIKA LOKA
SLOVENIJA
tem@tem.si
www.tem.si

T +386(0)7 348 99 00

TEM

MK

www.tem.si

